

KATALOG I TABLE

11. KATALOG I TABLE

Popis kratica:

O – opis

F – faktura

B – boja

U – ukras

P – površina

pr. – promjer otvora

pr. trbuha – promjer trbuha

pr. dna – promjer dna

T. 1.1

O - ulomak zdjele zaobljenih stijenki i zaravnjenog ruba
 F - pjeskovita, dobro pročišćena glina
 B - crna
 U - nema
 P - polirana

T. 1.2

O - ulomak zdjele zaobljenih stijenki i zaravnjenog ruba
 F - pjeskovita, dobro pročišćena glina
 B - crna
 U - nema
 P - zaglađena

T. 1.3

O - ulomak zdjele zaobljenih stijenki i zaravnjenog ruba
 F - pjeskovita, dobro pročišćena glina
 B - crna
 U - nema
 P - zaglađena

T. 1.4

O - ulomak zdjele zaobljenih stijenki i zaravnjenog ruba
 F - pjeskovita glina s primjesama
 B - vanjska - oker
 unutarnja - crna
 presjek - sivo/crna
 U - nema
 P - grubo zaglađena

T. 1.5

O - ulomak zdjele zaobljenih stijenki i zaravnjenog izvučenog ruba
 F - pjeskovita glina s primjesama
 B - vanjska - sivo/oker
 unutarnja - crna
 presjek - sivo/oker
 U - nema
 P - zaglađena

T. 1.6

O - zdjela zaobljenih stijenki i zaravnjenog, uvučenog ruba
 F - pjeskovita glina sa sitnim primjesama
 B - crna
 U - nema
 P - zaglađena

T. 1.7

O - ulomak zaravnjenog ruba
 F - pjeskovita glina s dosta primjesa
 B - vanjska i presjek - crveno/smeđa
 unutarnja - crna
 U - nema
 P - grubo zaglađena

T. 1.8

O - zdjela zaobljenih stijenki i zaravnjenog uvučenog ruba
 F - pjeskovita, dobro pročišćena glina
 B - vanjska - crvena/oker
 unutarnja - crna
 presjek - crna
 U - nema
 P - grubo zaglađena

T. 1.9

O - zdjela zaobljenih stijenki i zaravnjenog uvučenog ruba
 F - pjeskovita, dobro pročišćena glina
 B - crna
 U - nema
 P - grubo zaglađena

T. 1.10

O - zdjela zaobljenih stijenki i zaravnjenog uvučenog ruba
 F - pjeskovita, dobro pročišćena glina
 B - vanjska - smeđa
 unutarnja - crna
 presjek - crna
 U - nema
 P - zaglađena, hrapava

T. 1.11

O - zdjela ravnog ruba i koničnih stijenki
 F - pjeskovita glina s puno primjesa
 B - vanjska - smeđa
 unutarnja - crna
 presjek - crna
 U - nema
 P - gruba

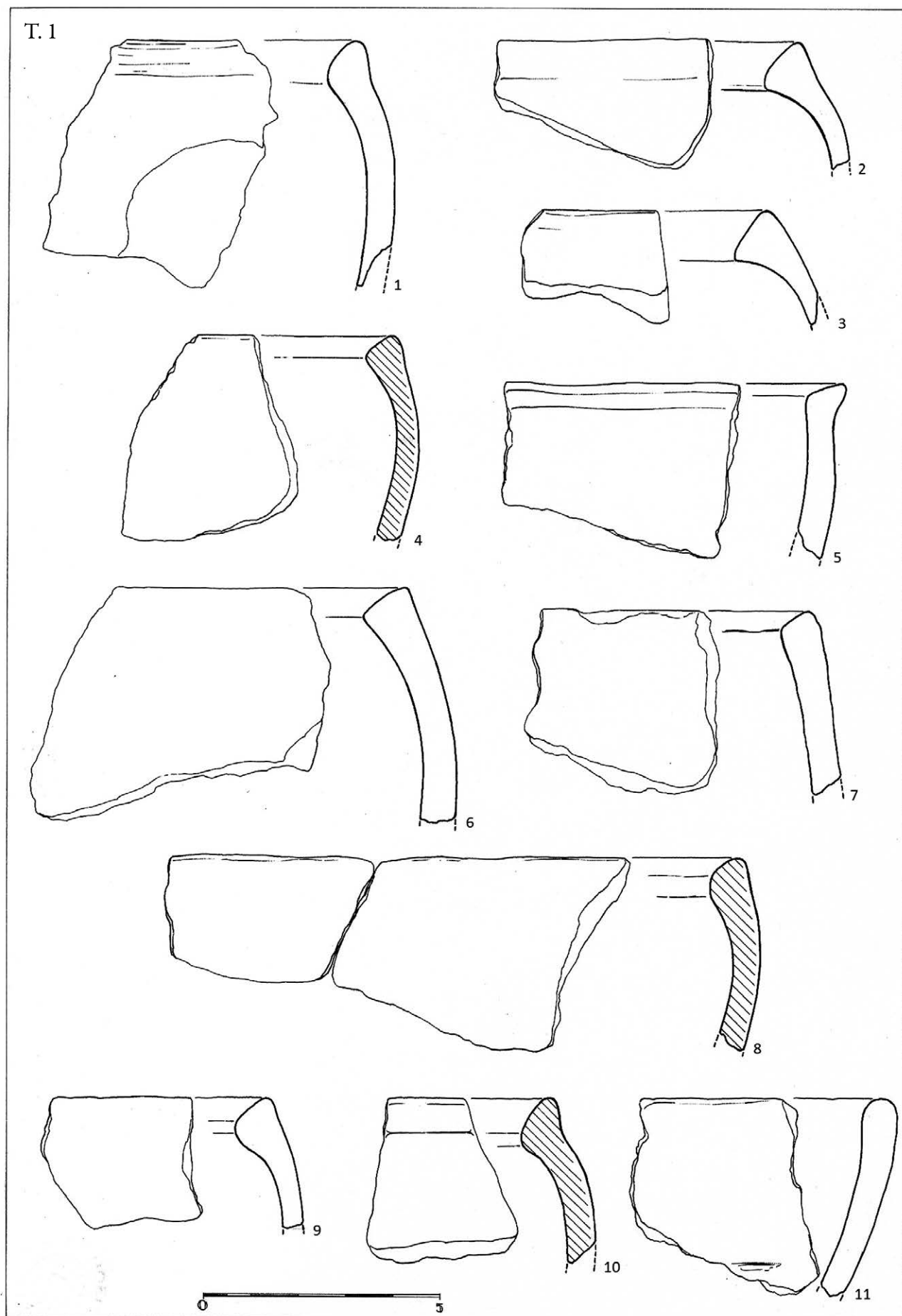

T. 2.1

pr. - 11 cm
 O - ulomak ravnog ruba i koničnog vrata vrča
 F - pjeskovita glina s primjesama
 B - vanjska - siva
 unutarnja - crna
 presjek - crna
 U - nema
 P - grubo zaglađena

T. 2.2

pr. - 9 cm
 O - ulomak ravnog ruba i koničnog vrata vrča
 F - pjeskovita glina s puno primjesa
 B - vanjska - crveno/smeđa
 unutarnja - crveno/smeđa
 presjek - crvena i siva
 U - nema
 P - grubo zaglađena

T. 2.3

pr. - 12 cm
 O - ulomak ravnog ruba i koničnog vrata vrča
 F - pjeskovita glina s dosta primjesa
 B - oker
 U - nema
 P - grubo zaglađena

T. 2.4

pr. - 12 cm
 O - ulomak vrča ravnog ruba i naglašeno koničnog vrata
 F - pjeskovita glina sa sitnim primjesama
 B - vanjska - tamnosmeđa
 unutarnja - crna
 presjek - tamnosmeđa
 U - nema
 P - zaglađena

T. 2.5

pr. - 9 cm
 O - ulomak ravnog ruba i koničnog vrata vrča
 F - pjeskovita glina s primjesama
 B - vanjska - smeđe/crna
 unutarnja - crna
 presjek - smeđe/crna
 U - nema
 P - grubo zaglađena

T. 2.6

O - ulomak ravnog ruba i cilindričnog vrata - vrč
 F - pjeskovita glina s dosta primjesa
 B - vanjska - smeđa
 unutarnja - smeđa
 presjek - crna
 U - nema
 P - grubo zaglađena

T. 2.7

O - ulomak manje zdjele ravnog ruba i zaobljenih stijenki
 F - pjeskovita, dobro pročišćena glina
 B - crna
 U - nema
 P - zaglađena

T. 2.8

O - ulomak zaravnjenog i izvučenog ruba
 F - pjeskovita glina s dosta primjesa
 B - smeđa
 U - nema
 P - grubo zaglađena

T. 2.9

O - ulomak manje zdjele, širokog, zaravnjenog ruba
 F - pjeskovita glina s dosta primjesa
 B - crveno/oker
 U - nema
 P - hrapava, grubo zaglađena

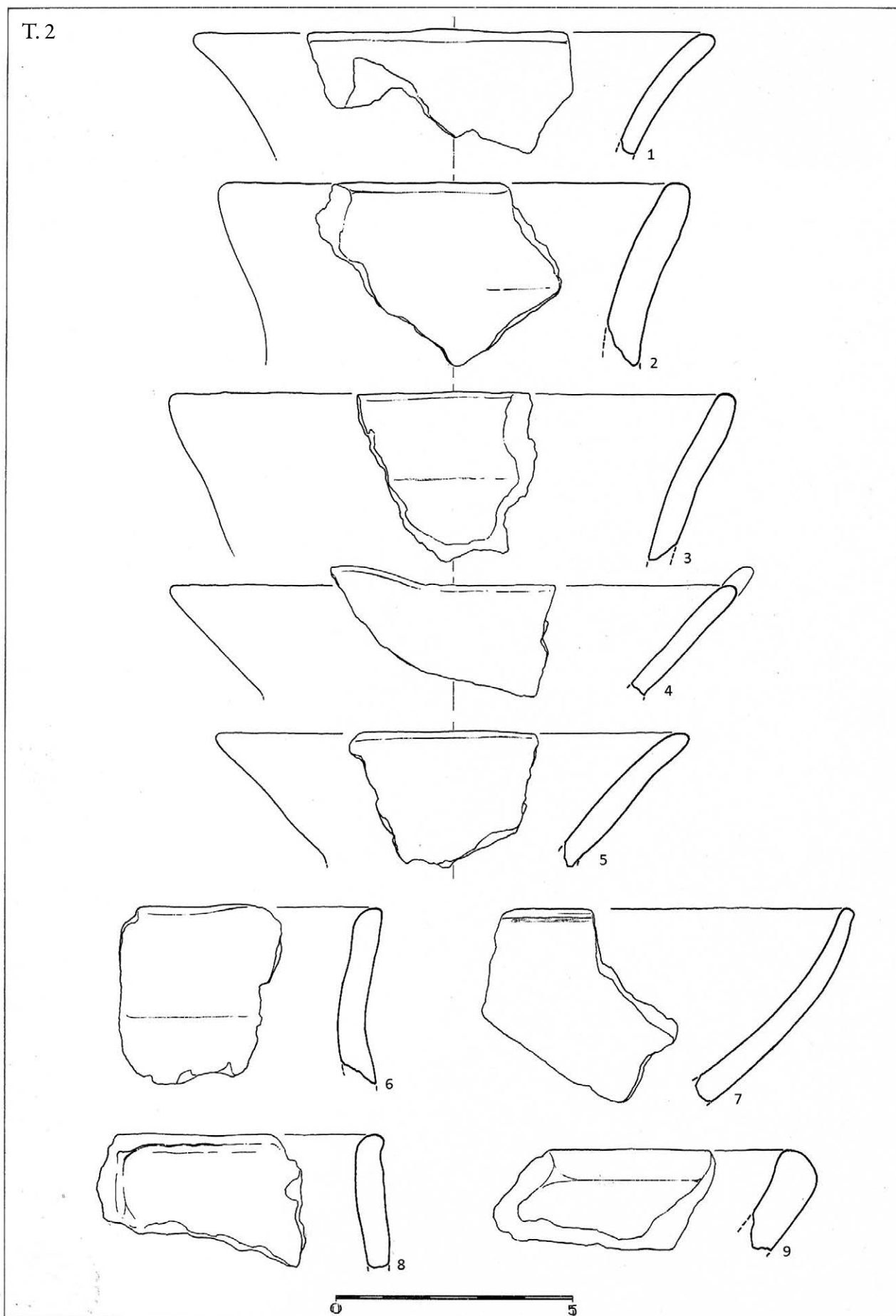

T. 3.1

O - ulomak zdjele zaobljenih stijenki
 F - pjeskovita, dobro pročišćena glina
 B - crna
 U - nema
 P - zaglađena

T. 3.2

O - ulomak ravnog ruba i cilindričnog vrata lonca
 F - pjeskovita glina s dosta primjesa
 B - vanjska - crvena/smeđa/oker
 unutarnja - crna
 presjek - crvena/smeđa/oker
 U - nema
 P - grubo zaglađena

T. 3.3

O - ulomak ravnog ruba i blago koničnog vrata lonca
 F - pjeskovita glina s dosta primjesa
 B - smeđa
 U - nema
 P - zaglađena

T. 3.4

pr. - 18 cm
 O - ulomak ravnog ruba i koničnog vrata lonca
 F - pjeskovita glina s dosta primjesa
 B - crna
 U - nema
 P - zaglađena

T. 3.5

O - ulomak ravnog, blago izvijenog ruba
 F - pjeskovita glina sa sitnim primjesama
 B - crna
 U - jedva vidljiv ukras otiska spletene vrpce - jedna
 traka od 6 redova
 P - grubo zaglađena

T. 3.6

O - ulomak ravnog ruba i koničnog vrata
 F - pjeskovita glina s primjesama
 B - crna
 U - nema
 P - zaglađena

T. 3.7

O - ulomak ravnog ruba i koničnog vrata
 F - pjeskovita glina s malo primjesa
 B - crna
 U - nema
 P - zaglađena

T. 3.8

pr. - 10 cm
 O - ulomak s ravnim, izvučenim rubom
 F - pjeskovita glina s primjesama
 B - crvena/crna/oker
 U - nema
 P - zaglađena

T. 3.9

O - ulomak zdjele zaravnjenog ruba
 F - pjeskovita glina s primjesama
 B - vanjska - crna
 unutarnja - crna
 presjek - siva
 U - nema
 P - grubo zaglađena

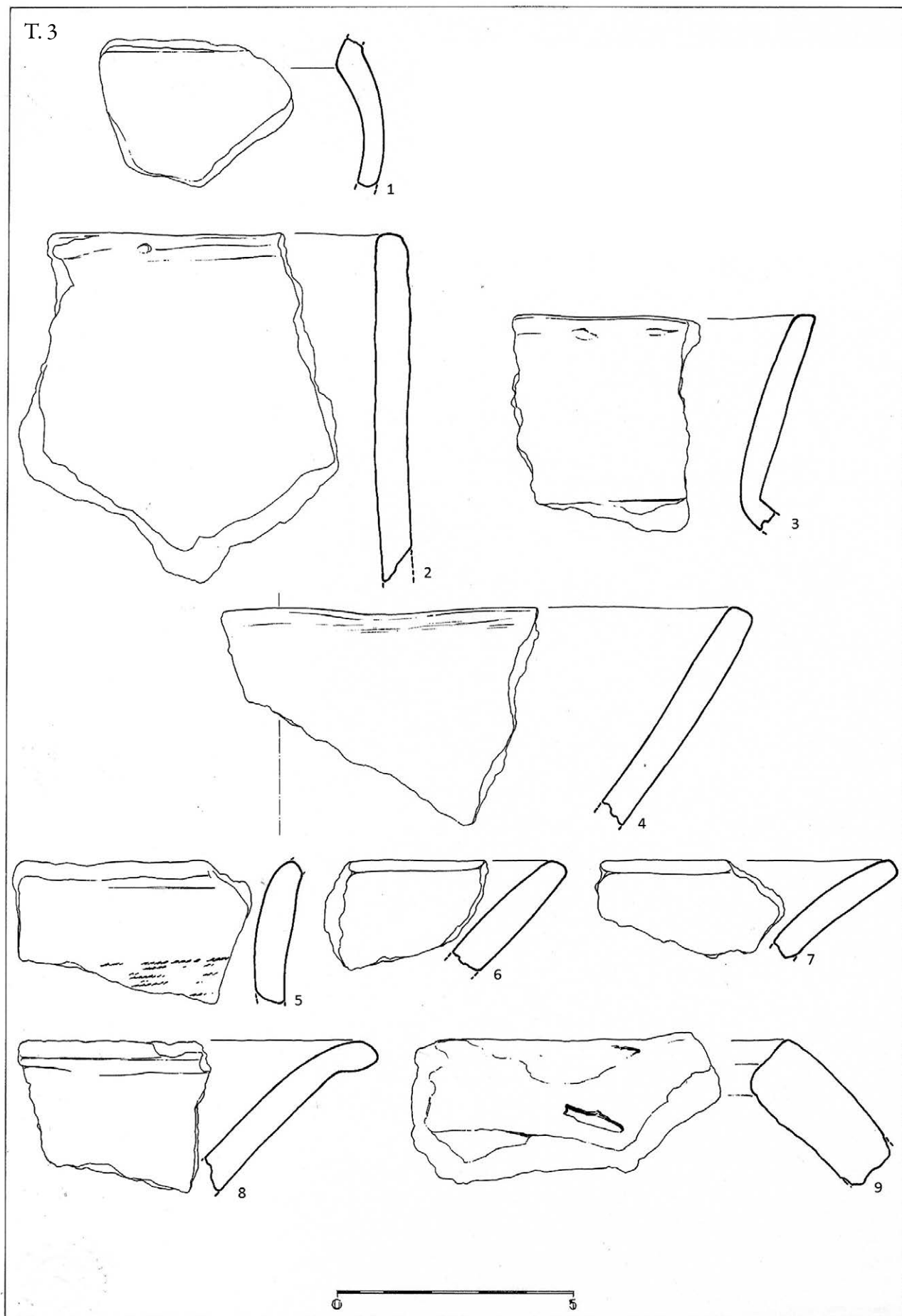

T. 4.1

O - ulomak ravnog ruba i blago koničnog vrata - lonac
 F - pjeskovita glina s puno primjesa (kamenčići)
 B - crna
 U - nema
 P - grubo zaglađena

T. 4.2

O - ulomak lonca s ravnim rubom i koničnim vratom
 F - pjeskovita glina s puno primjesa (kamenčići)
 B - vanjska - tamnosmeđe/crna i oker
 unutarnja - crna
 presjek - crvena
 U - nema
 P - grubo zaglađena

T. 4.3

O - ulomak lonca ravnog ruba i naglašeno koničnog vrata
 F - pjeskovita glina s puno primjesa (kamenčići)
 B - vanjska - oker/crna
 unutarnja - crna
 presjek - oker/crna
 U - nema
 P - grubo zaglađena

T. 4.4

O - ulomak lonca koničnog vrata i zaravnjenog ruba koji je s vanjske strane blago izvučen
 F - pjeskovita glina s primjesama
 B - vanjska - oker/crna
 unutarnja - crna
 presjek - oker/crna
 U - nema
 P - zaglađena

T. 4.5

pr. – 12 cm
 O - ulomak ravnog ruba i koničnog vrata (vrč ili lonac)
 F - pjeskovita glina s primjesama
 B - oker/crna
 U - nema
 P - zaglađena

T. 4.6

O - ulomak zaravnjenog ruba i cilindričnog vrata
 F - pjeskovita glina s puno primjesa (kamenčići)
 B - vanjska - oker/crna
 unutarnja - crna
 presjek - crna
 U - nema
 P - grubo zaglađena

T. 4.7

O - ulomak ravnog ruba i koničnog vrata lonca
 F - pjeskovita glina s puno primjesa (kamenčići)
 B - vanjska - oker/siva
 unutarnja - sivo/crna
 presjek - sivo/crna
 U - nema
 P - grubo zaglađena

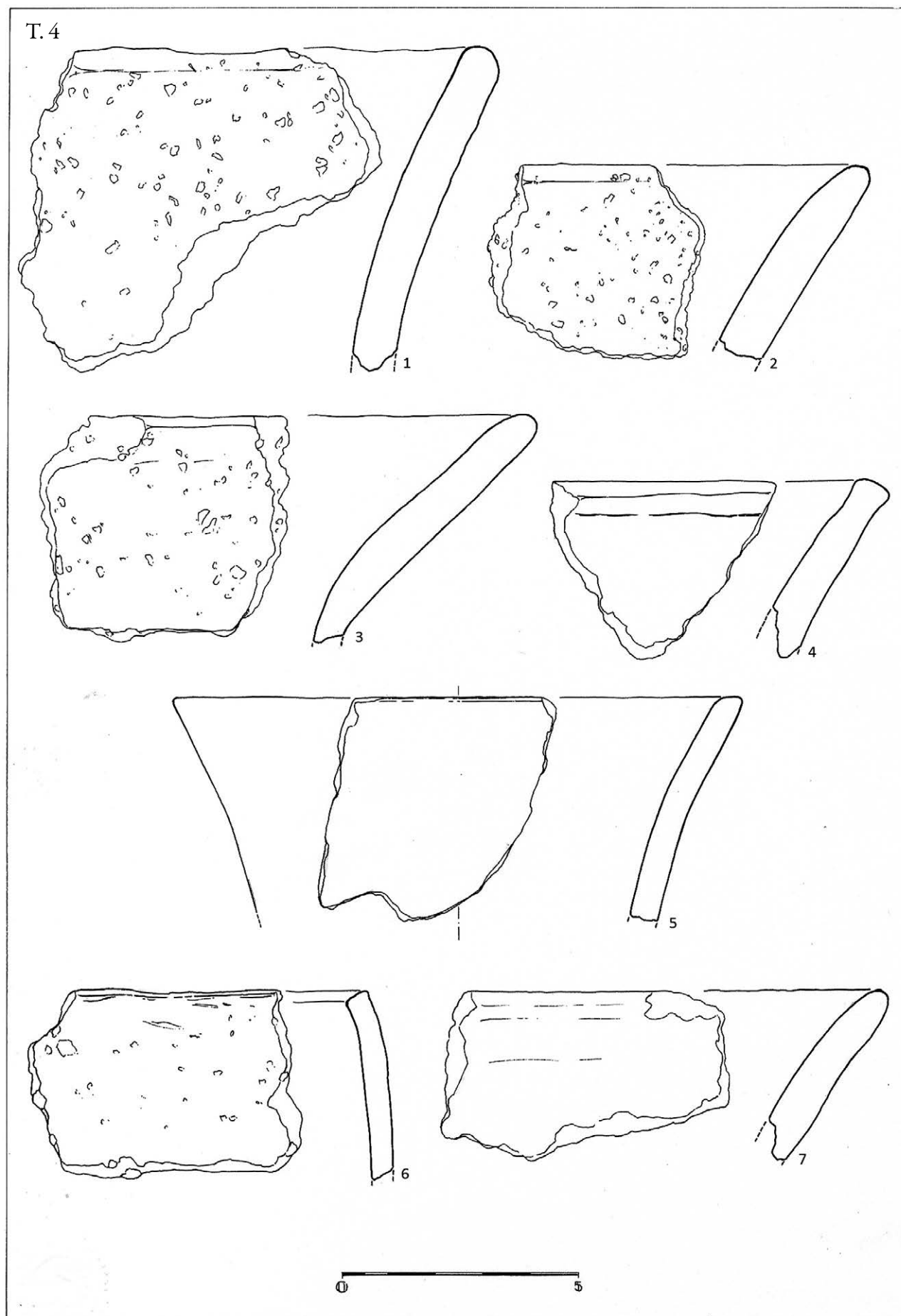

T. 5.1

O - ulomak lonca ravnog ruba i koničnog vrata
 F - pjeskovita glina s dosta primjesa
 B - oker
 U - nema
 P - grubo zaglađena

T. 5.2

O - ulomak naglašene bikonične zdjele, ravan rub i cilindrični obod
 F - pjeskovita glina s primjesama
 B - vanjska - tamnosmeđa
 unutarnja - tamnosmeđa
 presjek - smeđa
 U - nema
 P - grubo zaglađena

T. 5.3

O - ulomak lonca ravnog ruba i koničnog vrata
 F - pjeskovita glina s dosta primjesa
 B - vanjska - crvena
 unutarnja - smeđa
 presjek - crveno/smeđa
 U - nema
 P - zaglađena

T. 5.4

O - ulomak zaravnjenog ruba i naglašeno izvijenog vrata - vrč
 F - pjeskovita, dobro pročišćena glina
 B - smeđa/oker
 U - nema
 P - grubo zaglađena

T. 5.5

O - ulomak ravnog ruba i naglašeno koničnog vrata
 F - pjeskovita glina s primjesama
 B - sivo/smeđa
 U - nema
 P - grubo zaglađena

T. 5.6

O - ulomak lonca ravnog ruba i koničnog vrata
 F - pjeskovita glina s primjesama
 B - tamnosmeđa
 U - nema
 P - grubo zaglađena

T. 5.7

O - ulomak ravnog ruba
 F - pjeskovita glina s primjesama
 B - vanjska - crvena/smeđa/siva
 unutarnja - tamnosmeđa
 presjek - siva
 U - nema
 P - grubo zaglađena

T. 5.8

pr. - 13 cm
 O - ulomak manje zdjele ravnog ruba i nepravilno zaobljenih stijenki
 F - pjeskovita glina s puno primjesa
 B - vanjska - oker/crvena
 unutarnja - oker/crna
 presjek - crna
 U - nema
 P - gruba

T. 5

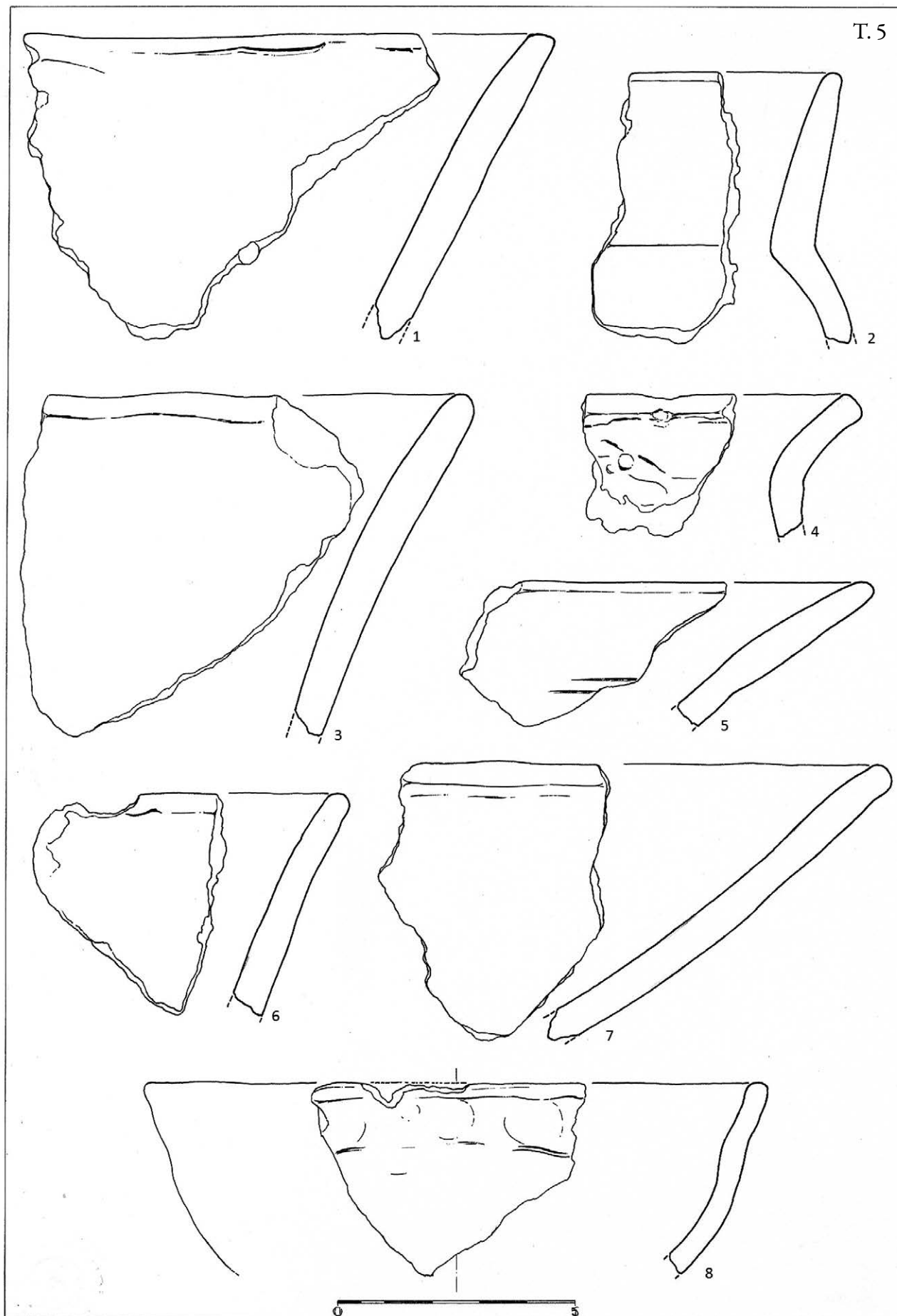

T. 6.1

O - ulomak ravnog ruba i koničnog vrata lonca
 F - pjeskovita glina s puno primjesa (kamenčića)
 B - vanjska - crveno/crna
 unutarnja - crna
 presjek - crveno/crna
 U - nema
 P - grubo zaglađena

T. 6.2

O - ulomak zaravnjenog ruba i koničnog vrata
 F - pjeskovita glina s dosta primjesa
 B - vanjska - siva
 unutarnja - crna
 presjek - sivo/crna
 U - nema
 P - grubo zaglađena

T. 6.3

pr. - 15 cm
 O - ulomak ravnog ruba i naglašenog koničnog vrata
 F - pjeskovita glina s primjesama
 B - vanjska - tamnosmeđa
 unutarnja - tamnosmeđa
 presjek - crvena
 U - nema
 P - zaglađena

T. 6.4

pr. - 13 cm
 O - ulomak lonca ravnog ruba i blago koničnog vrata
 F - pjeskovita glina s dosta primjesa
 B - vanjska - tamnosmeđa
 unutarnja - tamnosmeđa
 presjek - crveno/smeđa
 U - nema
 P - zaglađena

T. 6.5

O - ulomak lonca ravnog ruba i koničnog vrata
 F - pjeskovita glina s primjesama
 B - vanjska - crveno/smeđa
 unutarnja - crna
 presjek - crveno/smeđa
 U - nema
 P - zaglađena

T. 6.6

O - ulomak ravnog ruba i koničnog vrata lonca
 F - pjeskovita glina s dosta primjesa
 B - vanjska - crveno/oker/smeđa
 unutarnja - tamnosmeđa
 presjek - crveno/oker/smeđa
 U - nema
 P - grubo zaglađena

T. 6.7

O - ulomak ravnog, izvučenog ruba i koničnog vrata
 F - pjeskovita glina s dosta primjesa
 B - vanjska - oker
 unutarnja - crna
 presjek - oker/crna
 U - nema
 P - zaglađena

T. 6.8

O - ulomak ravnog ruba i koničnog vrata
 F - pjeskovita glina s primjesama
 B - vanjska - smeđa
 unutarnja - tamnosmeđa
 presjek - crvena
 U - nema
 P - grubo zaglađena

T. 6

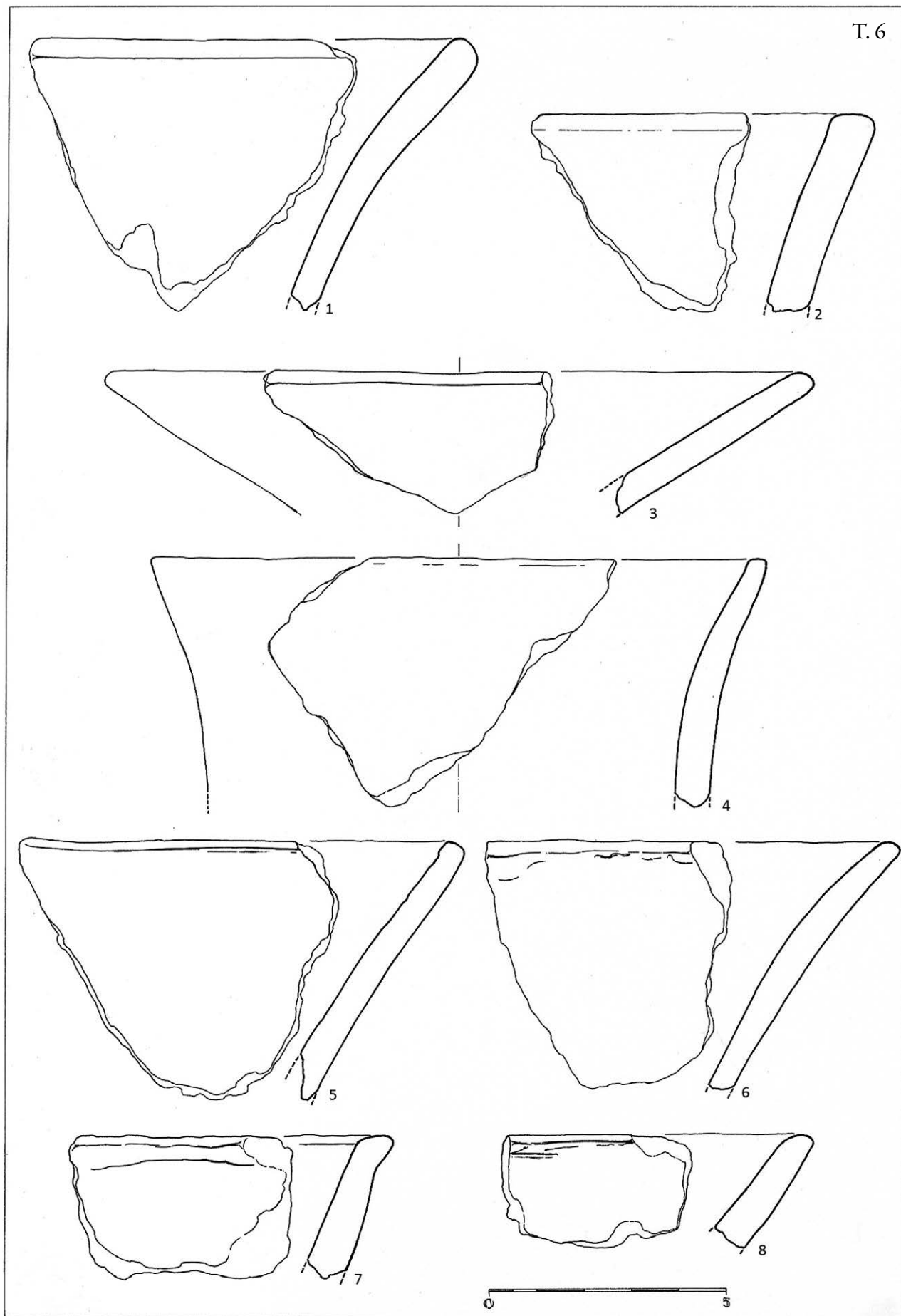

T. 7.1

pr. – 18 cm

O - ulomak ravnog ruba i koničnog, izvijenog vrata - lonac

F - pjeskovita glina s primjesama

B - vanjska - smeđa/siva
unutarnja - tamnosmeđa
presjek - smeđe/siva

U - nema

P - grubo zaglađena

T. 7.2

O - ulomak ravnog ruba i koničnog vrata lonca

F - pjeskovita glina s primjesama

B - vanjska - smeđa/crna
unutarnja - crna
presjek - smeđe/crna

U - nema

P - zaglađena

T. 7.3

O - ulomak ravnog ruba i gotovo ravnog, na donjem dijelu izvijenog, vrata

F - pjeskovita glina s dosta primjesa

B - vanjska - oker/crvena
unutarnja - smeđa
presjek - oker/crvena

U - nema

P - grubo zaglađena

T. 7.4

O - ulomak ravnog ruba i blago koničnog vrata

F - pjeskovita glina s dosta primjesa

B - vanjska - crvena/smeđa
unutarnja - crna
presjek - crna

U - nema

P – zaglađena

T. 7.5

O - ulomak ravnog ruba i koničnog vrata

F - pjeskovita glina s primjesama

B - vanjska - oker
unutarnja - crna
presjek - oker

U - nema

P - zaglađena

T. 7.6

O - ulomak ravnog ruba i naglašeno izvijenog vrata

F - pjeskovita, dobro pročišćena glina

B - vanjska - siva/crvena/smeđa
unutarnja - crna/siva
presjek - sivo/crveno/smeđa

U - nema

P - zaglađena

T. 7.7

O - ulomak ravnog ruba i koničnog vrata

F - pjeskovita glina s puno primjesa

B - vanjska - crno/smeđa
unutarnja - crno/smeđa
presjek - crvena

U - nema

P - grubo zaglađena

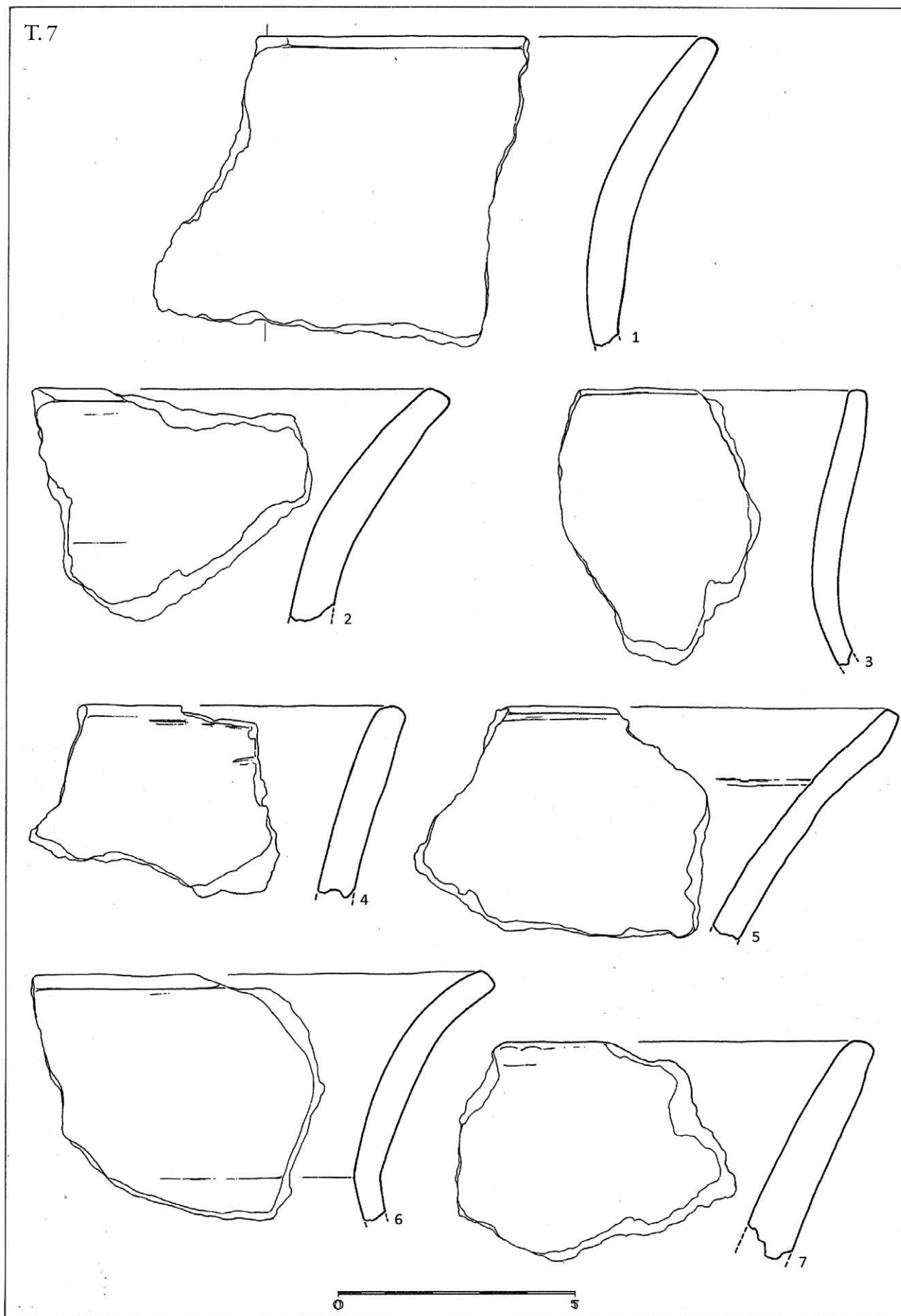

T. 8.1

- O - ulomak ravnog ruba i blago izvijenog, dugačkog vrata - lonac
- F - pjeskovita glina s primjesama
- B - vanjska - crvena/oker
unutarnja - crna
presjek - siva
- U - nema
- P - grubo zaglađena

T. 8.2

- O - ulomak zdjele zaravnjenog ruba i blago zaobljenih stijenki
- F - pjeskovita glina s dosta primjesa
- B - crna
- U - nema
- P - grubo zaglađena

T. 8.3

- O - ulomak zaravnjenog ruba i blago zaobljenih stijenki - zdjela
- F - pjeskovita glina s dosta primjesa
- B - smeđe/crvena/oker/crna
- U - nema
- P - grubo zaglađena

T. 8.4

- O - ulomak zaravnjenog ruba i koničnog vrata - lonac ili vrč
- F - pjeskovita glina s primjesama
- B - vanjska - oker/crvena/crna
unutarnja - crna
presjek - oker/crveno/crna
- U - nema
- P - grubo zaglađena

T. 8.5

- O - ulomak zaravnjenog ruba - zdjela vrata - lonac
- F - pjeskovita glina s dosta primjesa
- B - crna
- U - nema
- P - zaglađena

T. 8.6

- O - ulomak ravnog ruba i koničnog vrata - vrč
- F - pjeskovita glina s primjesama
- B - vanjska - oker/crna
unutarnja - crna
presjek - oker
- U - nema
- P - grubo zaglađena

T. 8.7

- O - ulomak zdjele zaravnjenog i uvučenog ruba i zaobljenih stijenki
- F - pjeskovita, dobro pročišćena glina
- B - crna
- U - nema
- P - zaglađena

T. 8.8

- O - ulomak ravnog ruba i naglašeno koničnog vrata
- F - pjeskovita glina s primjesama
- B - vanjska - siva/crna
unutarnja - crna
presjek - sivo/crna
- U - nema
- P - grubo zaglađena

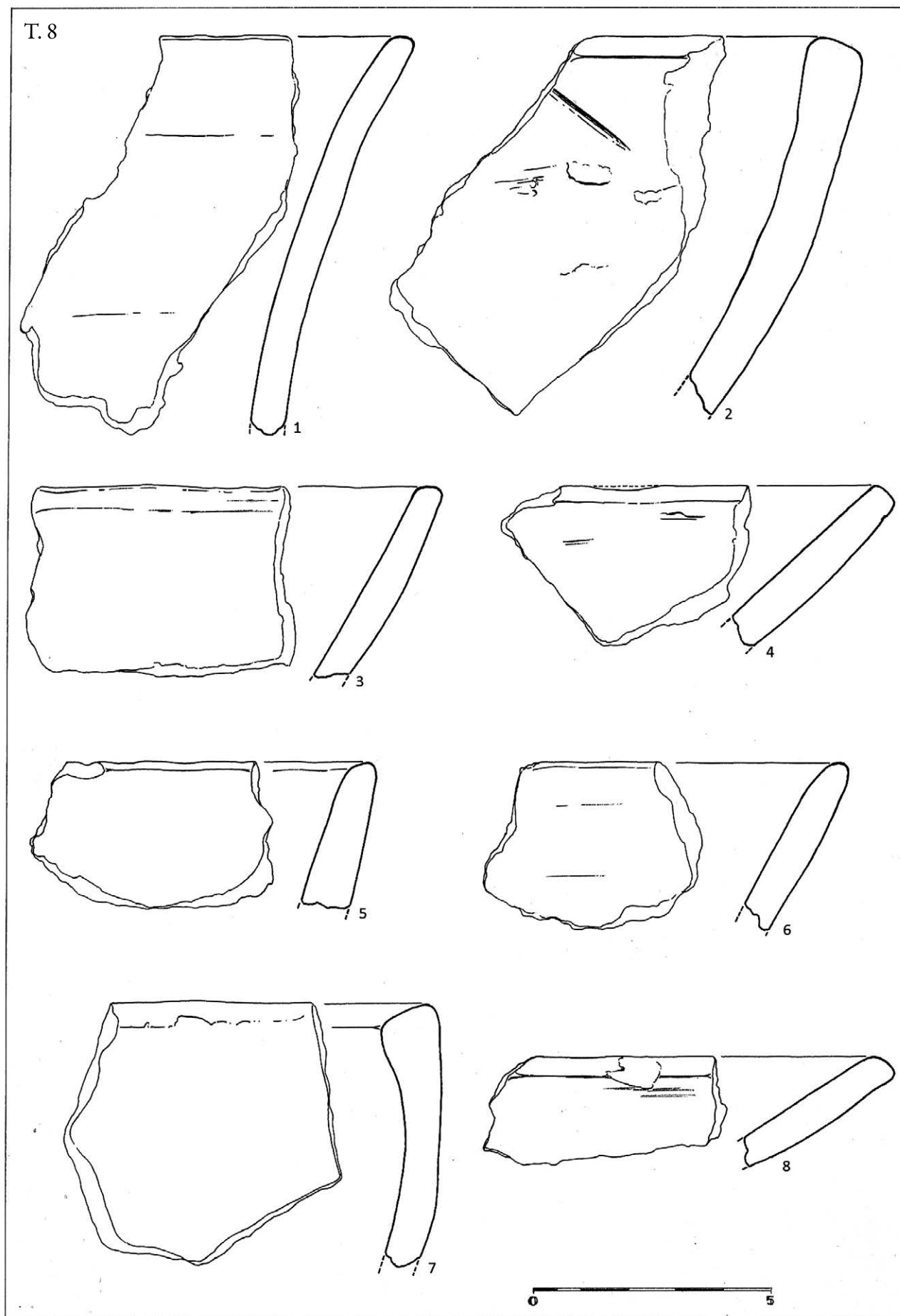

T. 9.1

pr. - 20 cm

O - ulomak zdjele ravnog, blago izvučenog ruba i zaobljenih stijenki

F - pjeskovita, dobro pročišćena glina

B - vanjska - oker/crvena/smeđa

unutarnja - crna

presjek - sivo/crvena

U - nema

P - zaglađena

T. 9.2

pr. - 24 cm

O - ulomak zdjele ravnog ruba i zaobljenih stijenki

F - pjeskovita glina sa sitnim primjesama

B - crna

U - nema

P - zaglađena

T. 9.3

pr. - 19 cm

O - ulomak plitke zdjele ravnog ruba i zaobljenih stijenki

F - pjeskovita glina s primjesama

B - vanjska - siva/crna/oker

unutarnja - crna

presjek - sivo/crna/oker

U - nema

P - grubo zaglađena

T. 9.4

pr. - 30 cm

O - ulomak zaravnjenog ruba i koničnog vrata lonca

F - pjeskovita glina s puno primjesa (kamenčići)

B - vanjska - oker

unutarnja - crna

presjek - sivo/crna

U - nema

P - grubo zaglađena

T. 9.5

pr. - 28 cm

O - ulomak ravnog ruba i koničnog vrata lonca

F - pjeskovita glina sa sitnim primjesama

B - vanjska - smeđe/crna

unutarnja - crna

presjek - crna

U - nema

P - zaglađena

T. 9.6

O - ulomak velike zdjele zaravnjenog ruba i zaobljenih stijenki

F - pjeskovita glina s primjesama

B - vanjska - oker/crna

unutarnja - crna

presjek - oker/crna

U - nema

P - grubo zaglađena

T. 9.7

O - ulomak lonca ravnog ruba i konično zaobljenog vrata

F - pjeskovita glina s primjesama

B - vanjska - oker/crna

unutarnja - crna

presjek - oker/crna

U - nema

P - grubo zaglađena

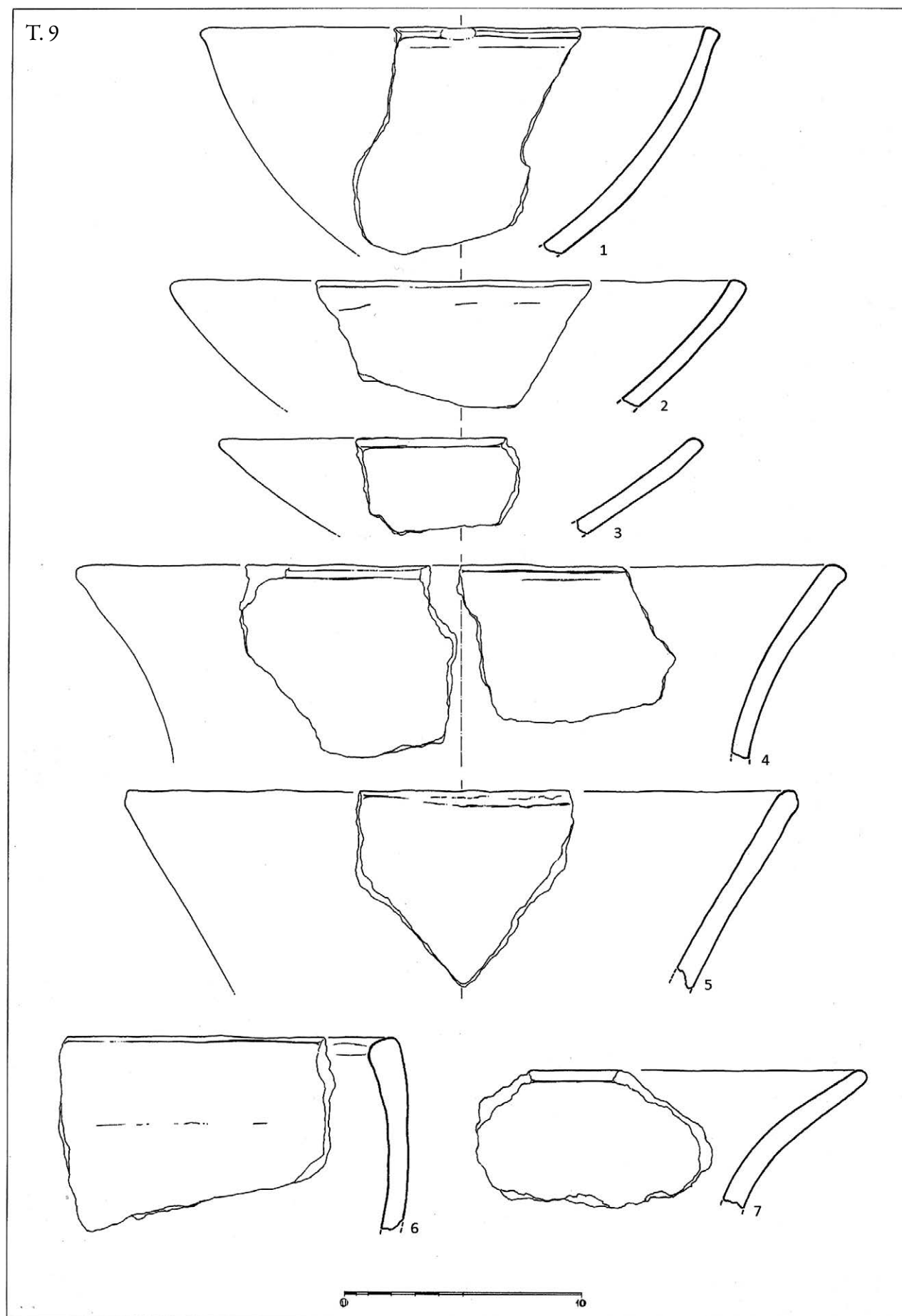

T. 10.1

pr. – 25 cm

O - ulomak zdjele zaravnjenog, blago izvučenog ruba, koji je na jednom mjestu dodatno jezičasto izvučen; zdjela ima zaobljene stijenke

F - pjeskovita glina s primjesama

B - vanjska - oker/crvenkasta/smeđa
unutarnja - smeđa

presjek - siva

U - nema

P – zaglađena

T. 10.2

O - ulomak pliče zdjele zaravnjenog ruba, koji je na jednom mjestu jezičasto izdignut

F - pjeskovita, dobro pročišćena glina

B - vanjska - crna
unutarnja - crna
presjek - smeđa

U - nema

P - zaglađena

T. 10.3

O - ulomak pliče zdjele zaravnjenog uvučenog ruba

F - pjeskovita glina s primjesama

B - vanjska - crvena/oker
unutarnja - tamnosmeđa
presjek - crveno/oker

U - nema

P - zaglađena

T. 10.4

O - ulomak zdjele zaravnjenog ruba i zaobljenih stijenki

F - pjeskovita glina s dosta primjesa

B - vanjska - crna
unutarnja - crna
presjek - crvena

U - nema

P – zaglađena

T. 10.5

O - ulomak zdjele zaravnjenog ruba i zaobljenih stijenki

F - pjeskovita glina s dosta primjesa

B - vanjska - crvena
unutarnja - siva
presjek - crvena

U - nema

P – zaglađena

T. 10.6

O - ulomak ravnog ruba i koničnog vrata

F - pjeskovita, dobro pročišćena glina

B - crna

U - nema

P - zaglađena

T. 10.7

O - ulomak ravnog ruba i vrata amforice

F - pjeskovita, dobro pročišćena glina

B - crna

U - nema

P - zaglađena

T. 10.8

O - ulomak pliče zdjele, zaravnjenog ruba i zaobljenih stijenki

F - pjeskovita glina s primjesama

B - vanjska - crveno/crna
unutarnja - crvena
presjek - crveno/crna

U - nema

P – zaglađena

T. 10

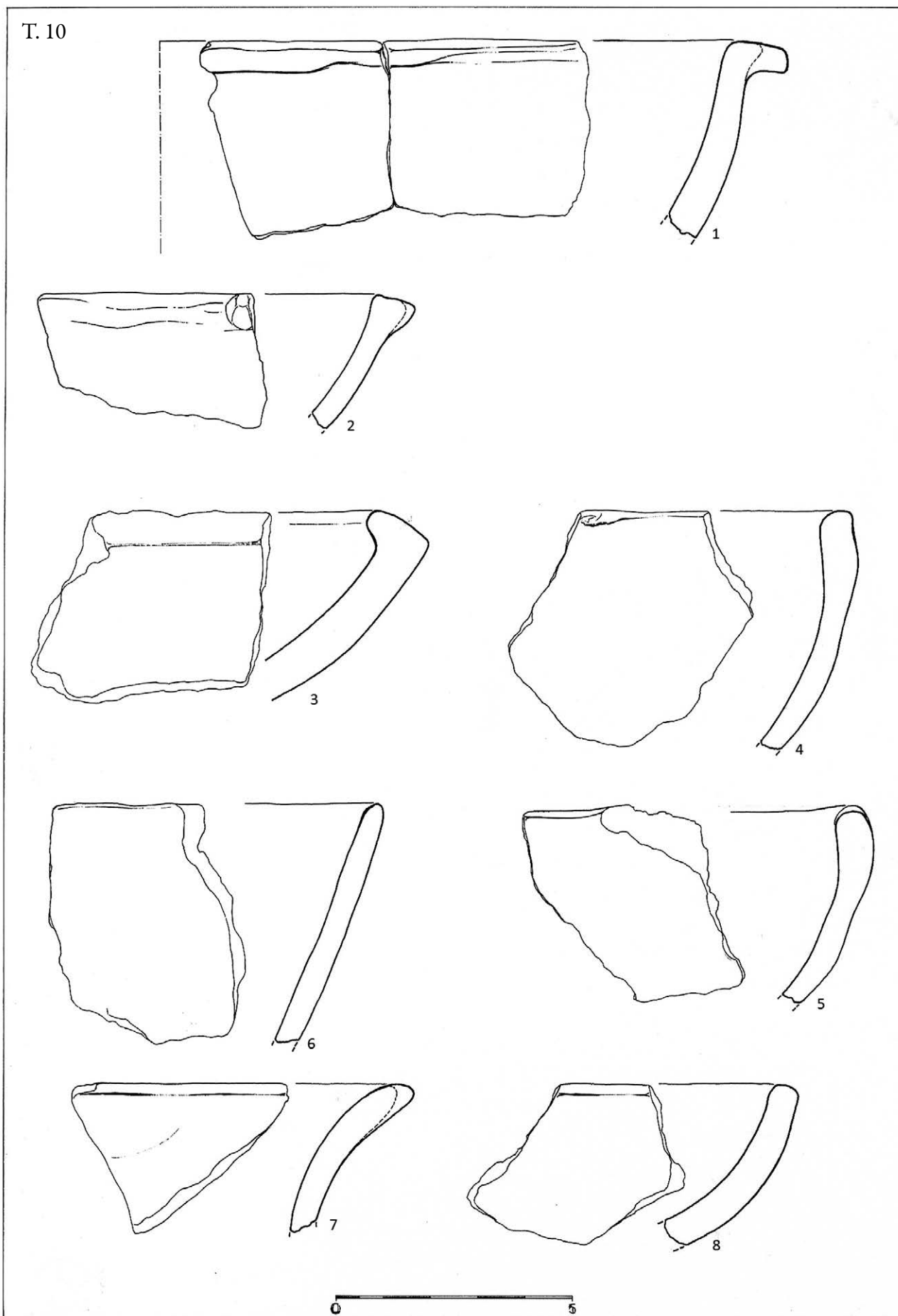

T. 11.1

O - ulomak ravnog ruba i koničnog vrata lonca
 F - pjeskovita glina s dosta primjesa
 B - vanjska - crna/smeđa/crvena
 unutarnja - crna
 presjek - smeđa
 U - 5 horizontalnih, paralelnih traka ukrašenih otiskom
 namotane uzice
 P - grubo zaglađena

T. 11.2

O - ulomak zaravnjenog, blago izvijenog ruba i
 koničnog vrata
 F - pjeskovita glina s primjesama
 B - vanjska - crvena
 unutarnja - svjetlosmeđa
 presjek - crna
 U - 3 horizontalne, paralelne trake ukrašene otiskom
 namotane uzice
 P - grubo zaglađena

T. 11.3

O - ulomak zaravnjenog, izvučenog ruba lonca i
 koničnog vrata
 F - pjeskovita glina s dosta primjesa
 B - vanjska - crvena
 unutarnja - svjetlosmeđa
 presjek - tamnosmeđa
 U - 1 horizontalna traka ukrašena otiskom
 namotane uzice
 P - grubo zaglađena

T. 12.1

pr. - 26 cm
 O - ulomak lonca ravnog ruba i koničnog vrata
 F - pjeskovita glina s puno sitnih primjesa
 B - vanjska - smeđa/oker/crna
 unutarnja - crna
 presjek - crna
 U - 3 paralelne, horizontalne trake od po 7 redova
 otiska spletene vrpce
 P - hrapava (zbog tih sitnih primjesa)

T. 11.4

O - 2 ulomka lonca sa zaravnjenim rubom i koničnim
 vratom
 F - pjeskovita glina s dosta primjesa
 B - vanjska - oker/crna
 unutarnja - crna
 presjek - smeđe/crna
 U - 2 paralelne, nepravilne trake ukrašene otiskom
 namotane uzice
 P - grubo zaglađena

T. 11.5

O - ulomak cilindričnog vrata lonca
 F - pjeskovita glina s primjesama
 B - vanjska - smeđa
 unutarnja - crna
 presjek - smeđa
 U - 2 paralelne, horizontalne trake ukrašene otiskom
 namotane uzice
 P - grubo zaglađena

T. 12.2

pr. - 13 cm
 O - ulomak lonca (vrča) ravnog ruba i koničnog vrata
 F - pjeskovita glina s puno sitnih primjesa
 (kao i T.49.1.)
 B - vanjska - oker/smeđa/siva
 unutarnja - oker/smeđa/siva
 presjek - siva
 U - 4 paralelne, horizontalne trake; gornja i donja
 imaju po 7 redova, a srednje dvije po 6 redova
 otiska spletene vrpce
 P - hrapava

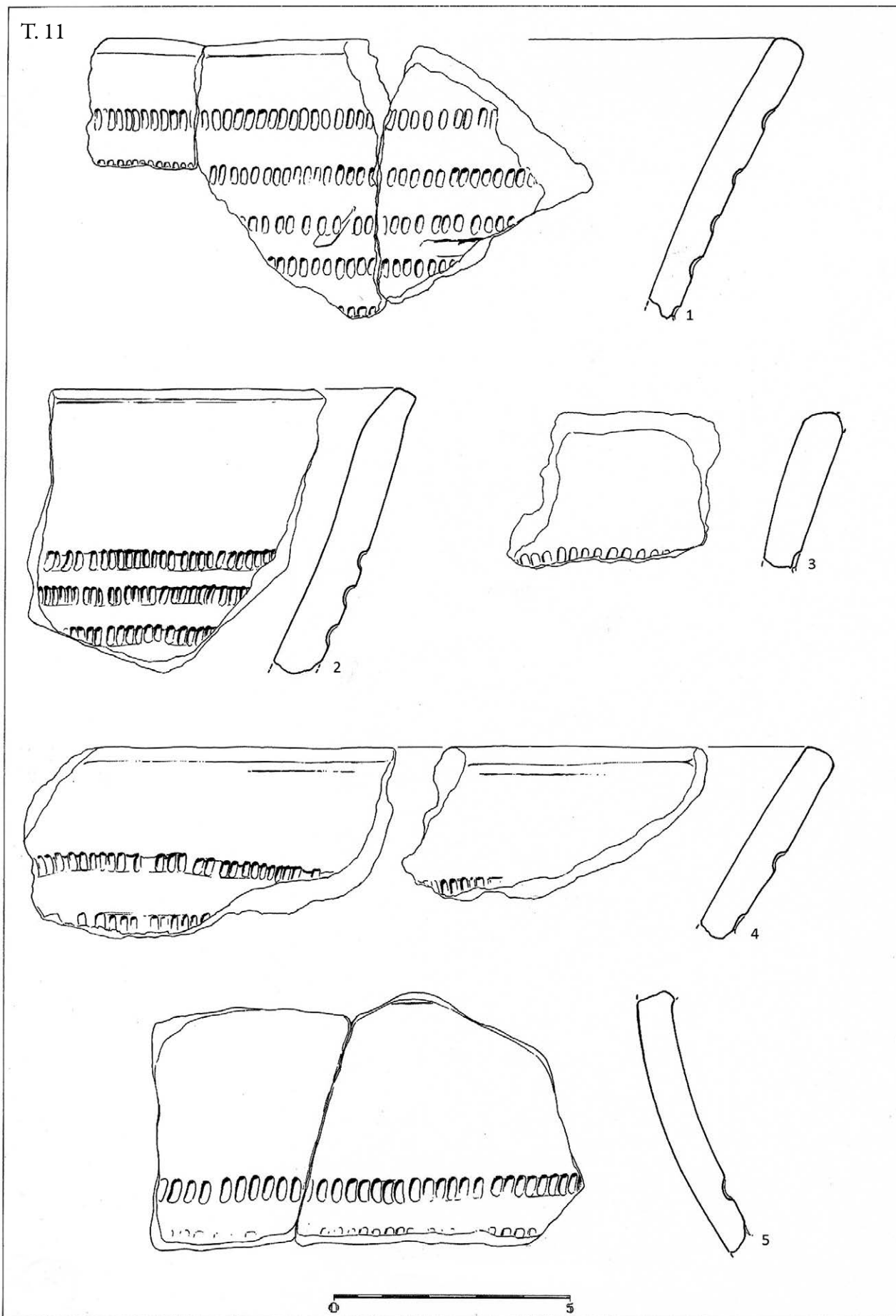

T. 12

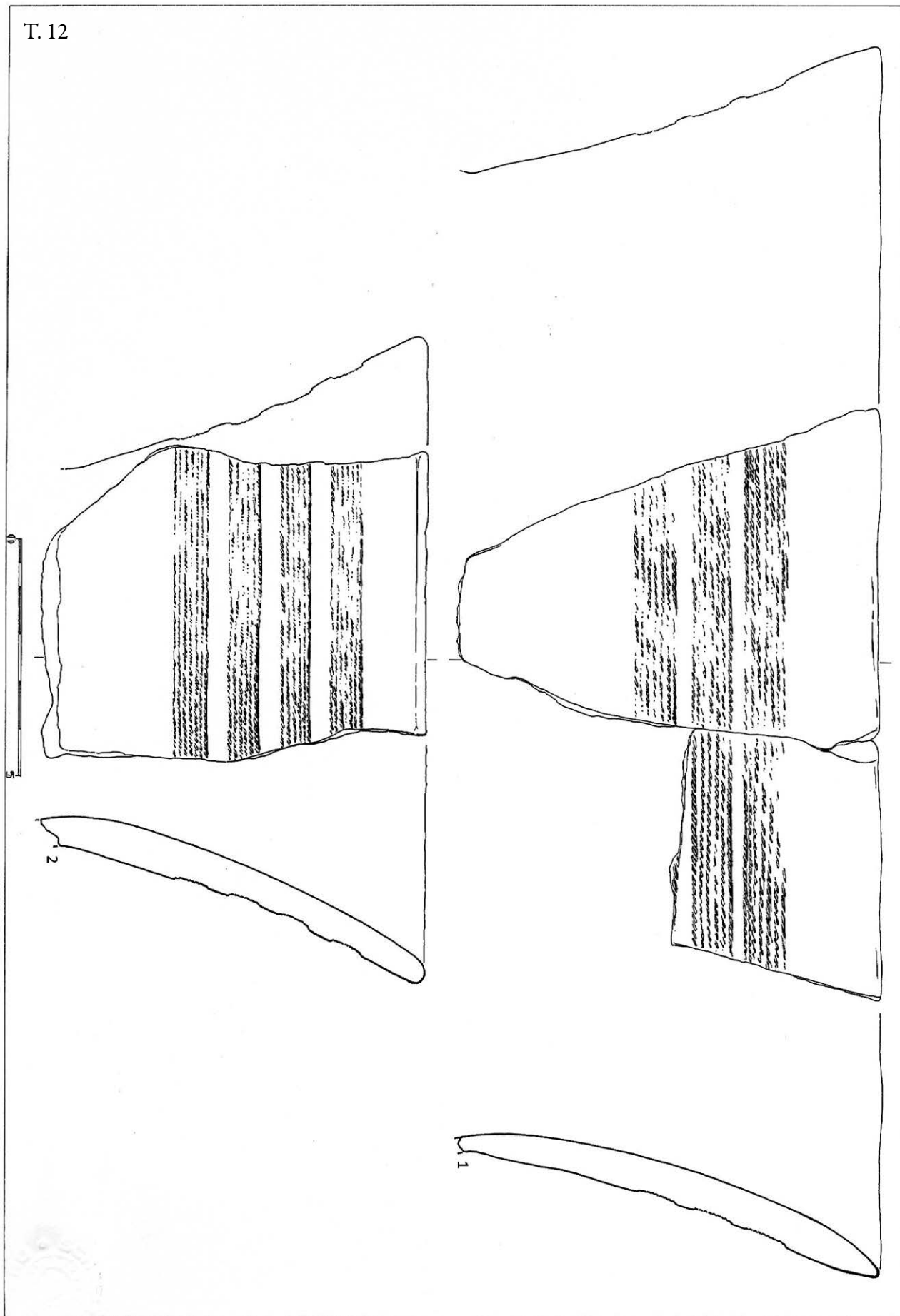

T. 13.1

O – ulomak ravnog ruba i koničnog vrata lonca
 F - pjeskovita glina s primjesama
 B - crna
 U - 2 paralelne, horizontalne trake po 5 redova
 otiska spletene vrpce
 P - zaglađena

T. 13.2

O – ulomak ravnog ruba i koničnog vrata lonca
 F – pjeskovita, dobro pročišćena glina
 B – crna
 U – 2 paralelne, horizontalne trake po 7 redova
 otiska spletene vrpce
 P – zaglađena

T. 13.3

O – ulomak ravnog ruba i koničnog vrata lonca
 F – pjeskovita, dobro pročišćena glina
 B – crna
 U – 3 paralelne, horizontalne trake po 5 redova
 otiska spletene vrpce
 P – zaglađena

T. 13.4

O – ulomak ravnog ruba i koničnog vrata lonca
 F – pjeskovita, dobro pročišćena glina
 B – crna
 U – traka od 12 redova otiska spletene vrpce
 P – zaglađena

T. 13.5

pr. – 18 cm
 O – ulomak zdjele ravnog ruba i zaobljenih stijenki
 F – pjeskovita, dobro pročišćena glina
 B – vanjska – tamnosmeđa/oker
 unutarnja – svjetlosmeđa
 presjek – tamnosmeđa/svjetlosmeđa
 U – plitko urezane linije i udubljene točkice ispunjene
 bijelom inkrustacijom
 P – zaglađena

T. 13.6

pr. – 12 cm
 O – ulomak ravnog ruba i koničnog vrata lonca s dvije
 trakaste ručke
 F – pjeskovita glina s primjesama
 B – vanjska – crvena
 unutarnja – tamnosmeđa
 presjek – crveno/tamnosmeđa
 U – nema
 P – grubo zaglađena

T. 13.7

O – ulomak zaravnjenog, blago izvučenog ruba i
 koničnog vrata s jezičastom drškom lonca;
 jezičasta drška je na krajevima dodatno (rogoliko)
 izvučena
 F – pjeskovita glina s primjesama
 B – vanjska – tamnosmeđa
 unutarnja – crna
 presjek – tamnocrvena/crna
 U – nema
 P – grubo zaglađena

T. 13

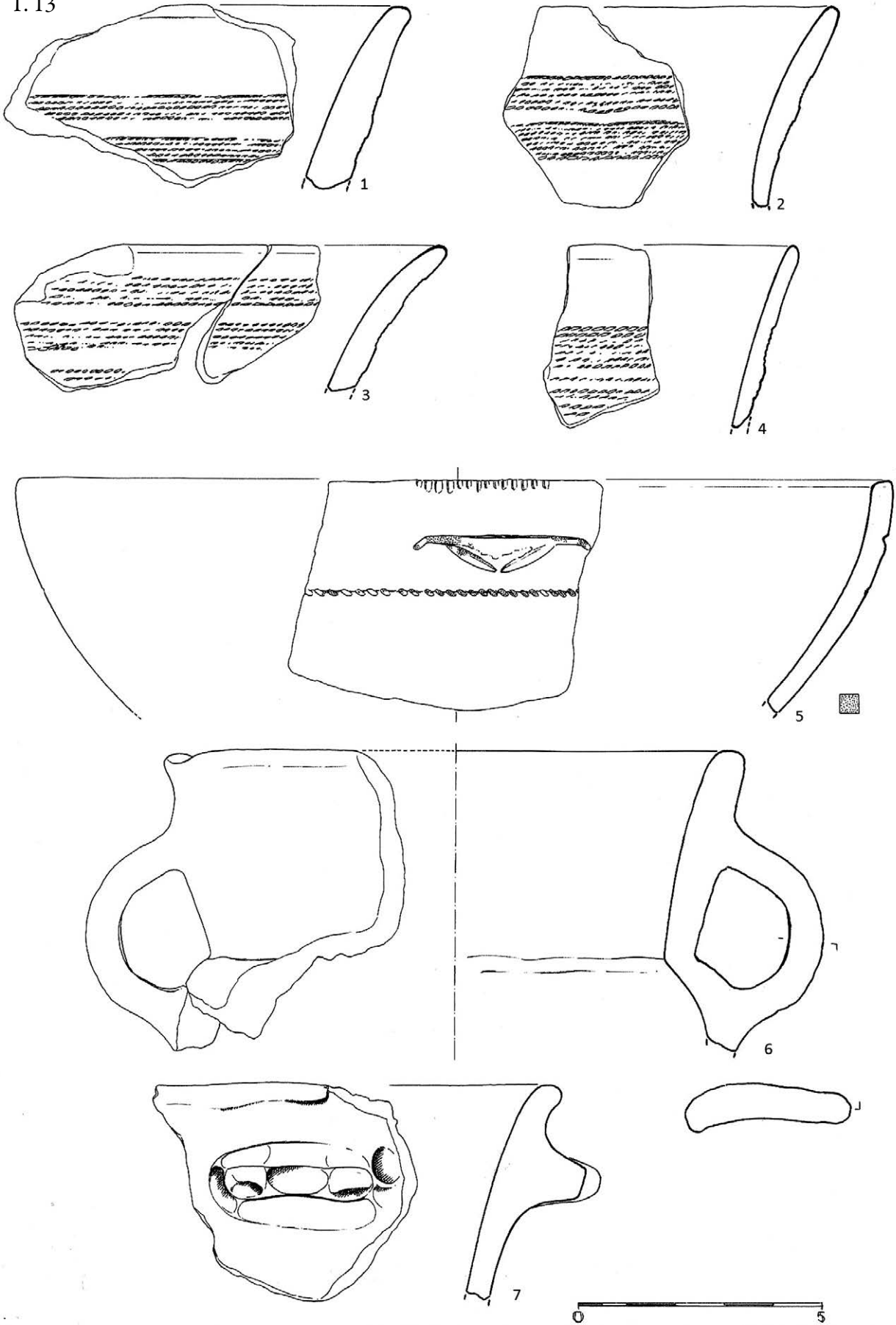

T. 14.1

pr. - 14 cm

O - ulomak ravnog, blago izvijenog ruba i koničnog vrata

F - pjeskovita, dobro pročišćena glina

B - vanjska - smeđe/crna

unutarnja - crna

presjek - crna

U - 5 paralelnih, horizontalnih, nepravilnih traka od po 5 redova otiska spletene vrpce

P - zaglađena (blago hrapava)

T. 14.2

O - ulomak vrča ravnog ruba i koničnog vrata

F - pjeskovita, dobro pročišćena glina

B - crna

U - jedna, a nazire se i druga traka od po 7 redova otiska spletene vrpce

P - zaglađena

T. 14.3

O - ulomak vrča ravnog ruba i koničnog vrata

F - pjeskovita glina s primjesama

B - vanjska - oker

unutarnja - oker

presjek - crna

U - dvije paralelne, horizontalne trake ukrašene otiskom namotane uzice

P - grubo zaglađena

T. 14.4

pr. - 4,5 cm

O - ulomak manje zdjele, zaravnjenog i izvučenog ruba

F - pjeskovita, dobro pročišćena glina

B - crna

U - na zaravnjenom rubu 5 uzdužnih, paralelnih, urezanih traka

P - zaglađena

T. 14.5

pr. - 5 cm

O - zdjela zaravnjenog, naglašeno izvučenog ruba

F - pjeskovita, dobro pročišćena glina

B - crna

U - na zaravnjenom rubu, 3 uzdužne, paralelne trake ukrašene otiskom namotane uzice

P - zaglađena

T. 14.6

O - ulomak trakaste ručke

F - pjeskovita glina s primjesama

B - smeđe/siva

U - 1 uzdužna traka od 5 redova otiska spletene vrpce

P - grubo zaglađena

T. 14.7

O - ulomak amforice

F - pjeskovita glina s primjesama

B - vanjska - tamnosmeđa

unutarnja - crna

presjek - tamnosmeđa

U - nema

P - grubo zaglađena

T. 14.8

O - ulomak s blagim prijelazom vrata na rame

F - pjeskovita glina s primjesama

B - vanjska - oker

unutarnja - crna

presjek - oker/crna

U - nema

P - grubo zaglađena

T. 14.9

pr. trbuha - 9 cm

O - 2 ulomka vrata i trbuha amforice

F - pjeskovita, dobro pročišćena glina

B - crna

U - nema

P - zaglađena

T. 14

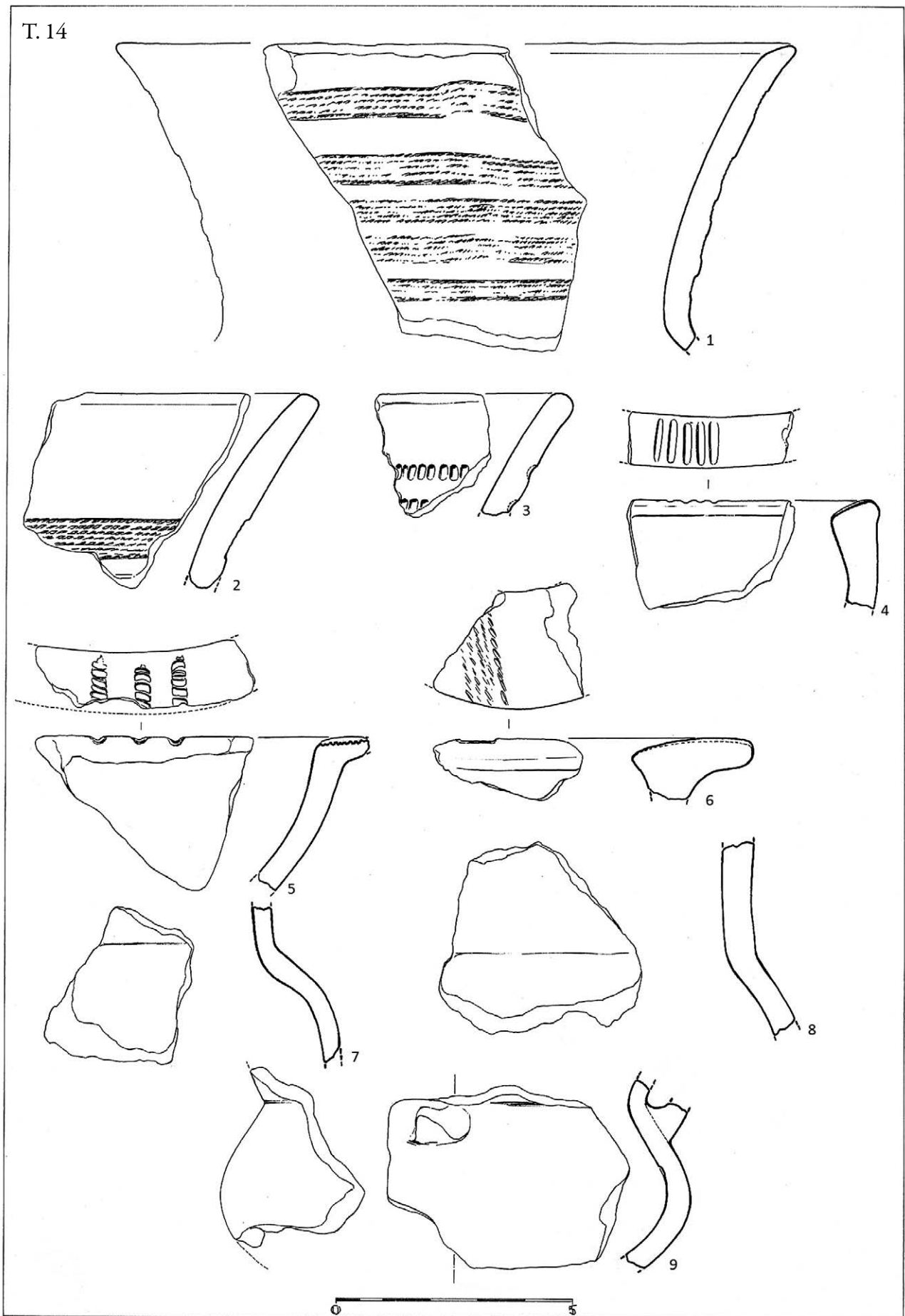

T. 15.1

O – ulomak tijela posude s trakastom ručkom
 F - pjeskovita glina s dosta primjesa
 B - crveno/tamnosmeđa
 U - nema
 P - grubo zaglađena

T. 15.2

O - ulomak vrata i trbuha lonca, relativno blagi prijelaz
 F - pjeskovita glina s primjesama
 B - vanjska - crvena
 unutarnja - crna
 presjek - smeđa
 U - nema
 P - grubo zaglađena

T. 15.3

O - ulomak lonca s naglašenim prijelazom vrata na rame
 F - pjeskovita glina s primjesama
 B - vanjska - tamnosmeđa
 unutarnja - crna
 presjek - tamnosmeđa
 U - nema
 P - grubo zaglađena

T. 15.4

O - ulomak lonca s naglašenim prijelazom vrata na rame
 F - pjeskovita glina s primjesama
 B - vanjska - crvena
 unutarnja - crna
 presjek - crvena/oker/crna
 U - nema
 P - zaglađena

T. 15.5

O - ulomak lonca s blažim prijelazom vrata na rame
 F - pjeskovita glina s primjesama
 B - vanjska - žuto/crvenkasto/crna
 unutarnja - crna
 presjek - žuto/crvenkasto/crna
 U - nema
 P - grubo zaglađena

T. 15.6

O - ulomak lonca s jako naglašenim prijelazom vrata na rame
 F - pjeskovita glina s primjesama
 B - vanjska - svjetlosmeđa
 unutarnja - crna
 presjek - smeđa
 U - nema
 P - zaglađena

T. 15.7

O - ulomak lonca s naglašenim prijelazom vrata na rame
 F - pjeskovita glina s primjesama
 B - vanjska - crvena/siva
 unutarnja - crna
 presjek - siva
 U - nema
 P - grubo zaglađena

T. 15.8

O - ulomak lonca s naglašenim prijelazom vrata na rame
 F - pjeskovita glina sa sitnim primjesama
 B - vanjska - crveno/oker/smeđa
 unutarnja - crna
 presjek - crveno/oker/smeđa
 U - nema
 P - grubo zaglađena

T. 15

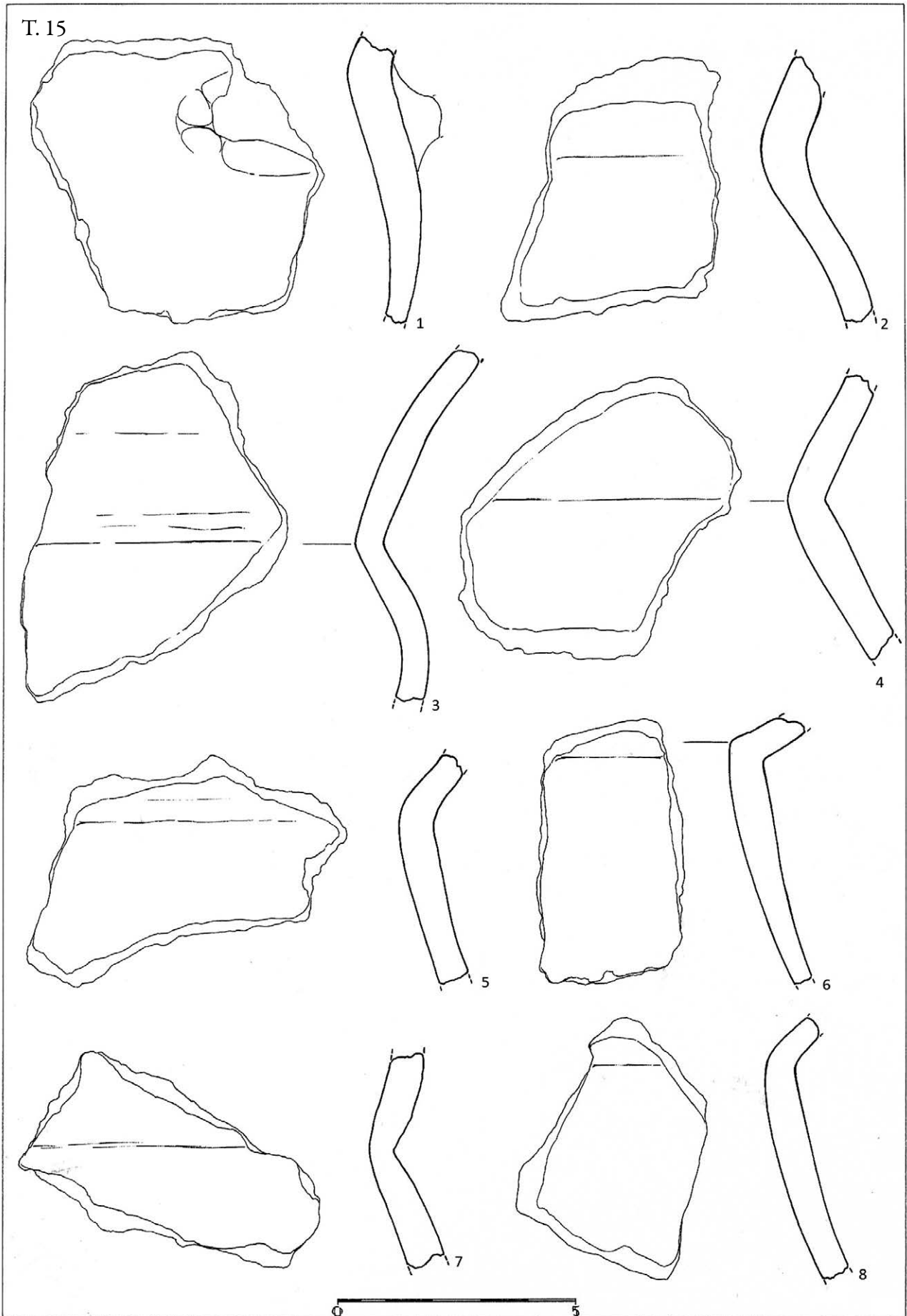

T. 16.1

O - ulomak lonca s naglašenim prijelazom vrata na rame
 F - pjeskovita glina s primjesama
 B - vanjska - crvena
 unutarnja - crna
 presjek - smeđa
 U - nema
 P - grubo zaglađena

T. 16.2

pr. trbuha – 7 cm
 O - ulomak amforice
 F - pjeskovita glina s primjesama
 B - tamnosmeđa
 U - nema
 P - grubo zaglađena

T. 16.3

O - ulomak lonca s blagim prijelazom vrata na rame
 F - pjeskovita glina s primjesama
 B - vanjska - crvena
 unutarnja - smeđa
 presjek - siva
 U - nema
 P - grubo zaglađena

T. 16.4

O - ulomak lonca s naglašenim prijelazom vrata na rame
 F - pjeskovita glina s primjesama
 B - vanjska - crvena
 unutarnja - crna
 presjek - smeđa
 U - nema
 P - grubo zaglađena

T. 17.1

O - ulomak lonca zaobljenog trbuha
 F - pjeskovita glina s primjesama
 B - vanjska - tamnosmeđa
 unutarnja - crna
 U - nema
 P - grubo zaglađena

T. 17.2

O - ulomak vrča blagog prijelaza vrata na rame
 F - pjeskovita glina s primjesama
 B - vanjska - oker
 unutarnja - siva
 presjek - siva
 U - nema
 P - grubo zaglađena

T. 17.3

O - ulomak vrča zaobljenog trbuha
 F - pjeskovita glina s primjesama
 B - vanjska - smeđa
 unutarnja - svjetlosmeđa
 presjek - crna
 U - nema
 P - grubo zaglađena

T. 17.4

O - ulomak vrča blagog prijelaza vrata na rame
 F - pjeskovita glina s primjesama
 B - vanjska - tamnosmeđa
 unutarnja - crna
 U - nema
 P - grubo zaglađena

T. 17.5

O - ulomak vrča zaobljenog trbuha i naglašenog prijelaza vrata na rame
 F - pjeskovita glina s puno malih kamenčića
 B - vanjska - oker/smeđa
 unutarnja - crna
 presjek - oker/siva
 U - nema
 P - grubo zaglađena

T. 17.6

O - ulomak jajolikog lonca
 F - pjeskovita glina s primjesama
 B - vanjska - crvena
 unutarnja - crna
 presjek - siva
 U - nema
 P - grubo zaglađena

T. 17.7

O - ulomak lonca zaobljenog trbuha
 F - pjeskovita glina s primjesama
 B - vanjska - oker/crvena
 unutarnja - crna
 presjek - crna
 U - nema
 P - grubo zaglađena

T. 16

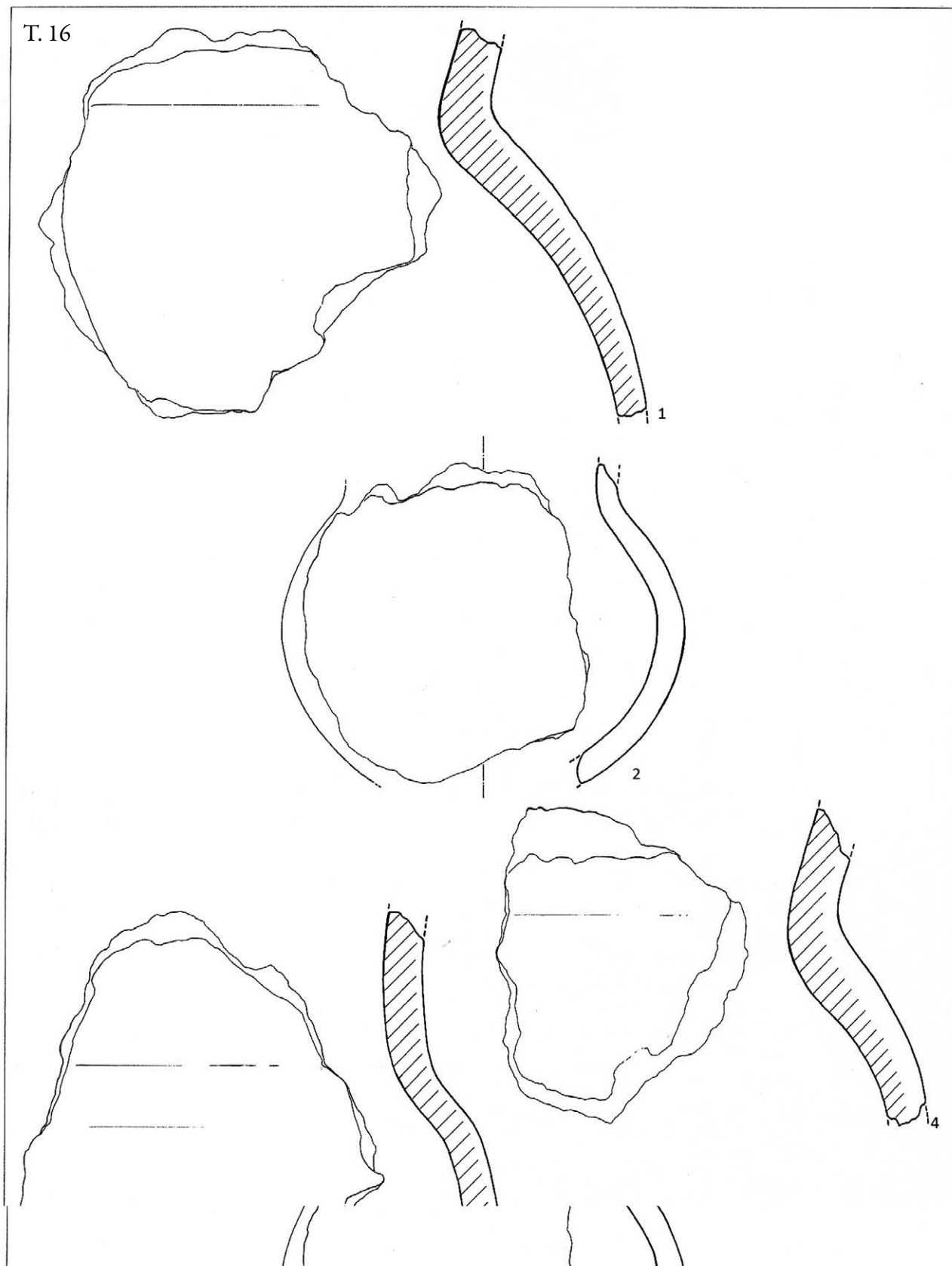

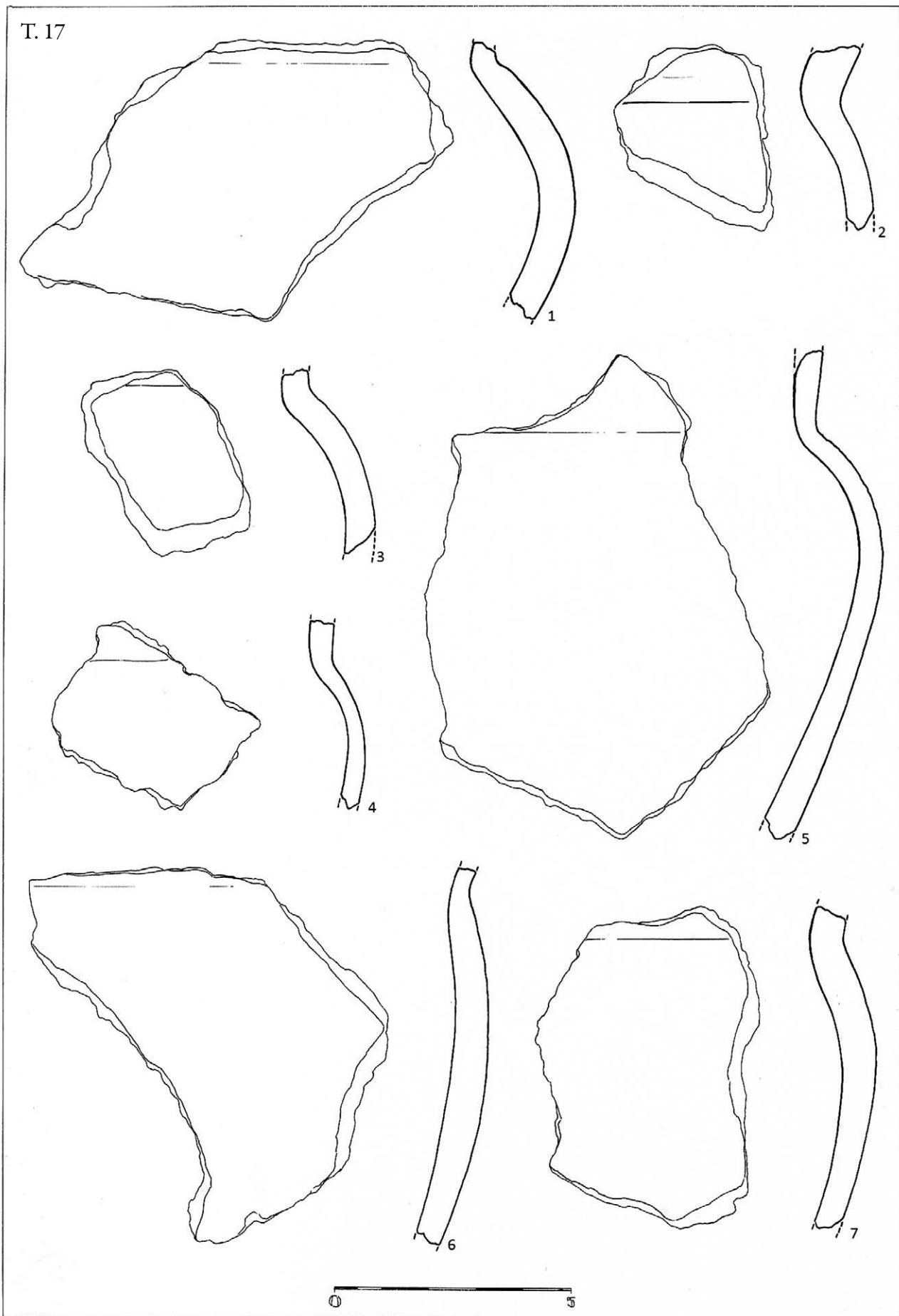

T. 18.1

O - ulomak gornjeg dijela trbuha velikog lonca;
 stijenke trbuha su zaobljene
 F - pjeskovita glina s primjesama
 B - crveno/smeđa
 U - nema
 P - grubo zaglađena

T. 18.2

O - ulomak gornjeg dijela tijela trbuha lonca sa
 zaobljenim stijenkama
 F - pjeskovita glina s primjesama
 B - vanjska - crvena
 unutarnja - crna/oker
 presjek - crna/oker
 U - nema
 P - zaglađena

T. 18.3

O - ulomak gornjeg dijela tijela trbuha lonca sa
 zaobljenim stijenkama
 F - pjeskovita glina s primjesama
 B - crna
 U - nema
 P - zaglađena

T. 18.4

O - ulomak koničnog vrata lonca ili vrča
 F - pjeskovita, dobro pročišćena glina
 B - crna
 U - 2 paralelne, horizontalne trake od po 7 redova
 otiska spletene vrpce
 P - zaglađena

T. 18.5

O - ulomak trakaste ručke
 F - pjeskovita, dobro pročišćena glina
 B - crna
 U - 2 uzdužne, paralelne trake po 7 redova
 otiska spletene vrpce
 P - zaglađena

T. 18.6

O - ulomak trakaste ručke
 F - pjeskovita, dobro pročišćena glina
 B - crvena/oker
 U - 3 uzdužna, paralelna reda ukrašena otiskom
 namotane uzice
 P - grubo zaglađena

T. 18.7

O - ulomak trakaste ručke
 F - pjeskovita glina s primjesama
 B - vanjska - crna
 unutarnja - crna
 presjek - smeđa
 U - 3 uzdužne, paralelne trake ukrašene otiskom
 namotane uzice
 P - zaglađena

T. 18

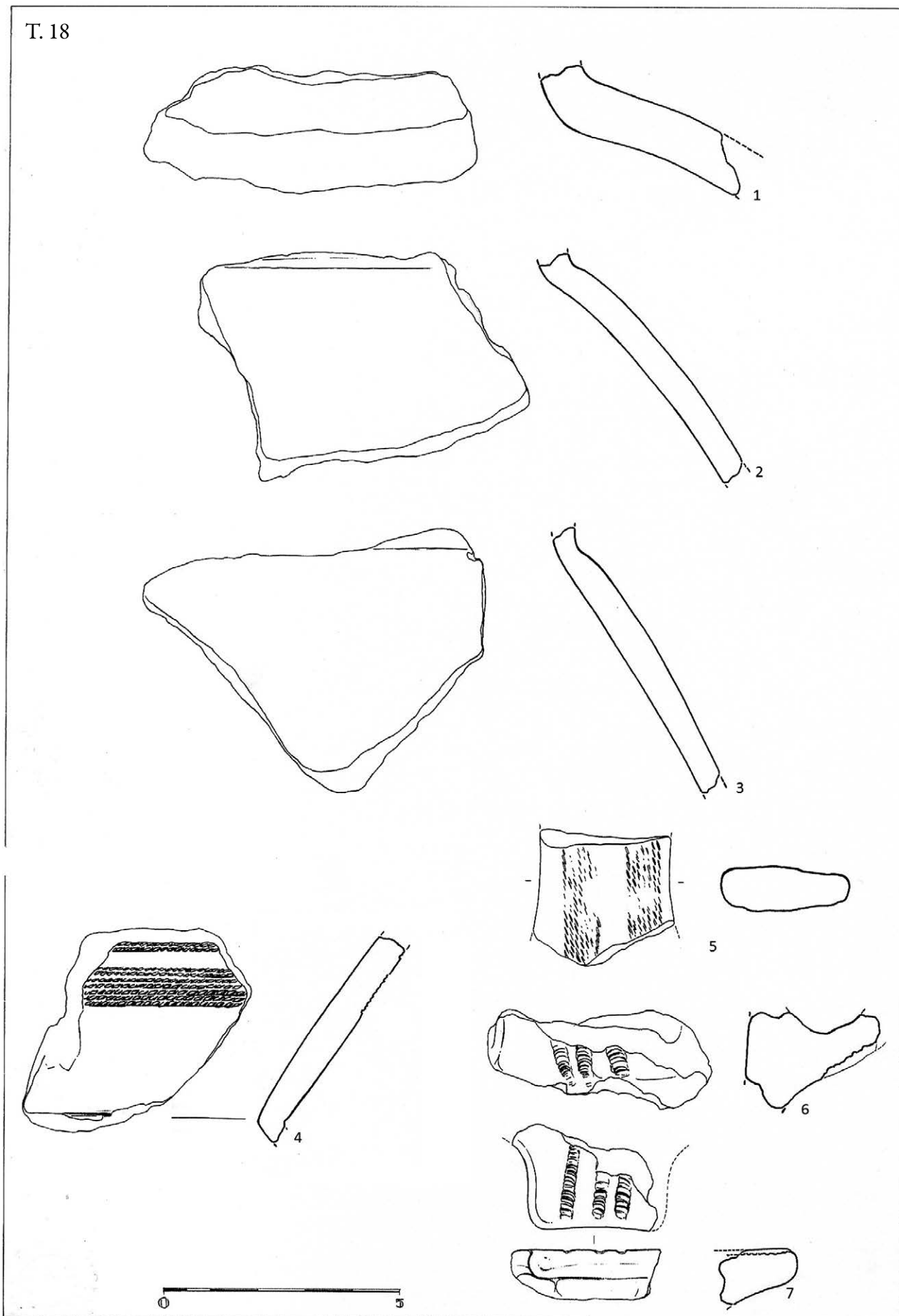

T. 19.1

O – ulomak trakaste ručke
 F – pjeskovita glina s primjesama
 B – crveno/smeđa
 presjek – tamnosmeđa
 U – nema
 P – grubo zaglađena

T. 19.2

O – ulomak trakaste ručke
 F – pjeskovita glina s primjesama
 B – vanjska - crveno/smeđa
 unutarnja - crna
 presjek – crveno/smeđa
 U – nema
 P – grubo zaglađena

T. 19.3

O – ulomak velike trakaste ručke
 F – pjeskovita glina s primjesama
 B – crveno/siva
 U – nema
 P – zaglađena

T. 19.4

O – ulomak trakaste ručke
 F – pjeskovita glina s primjesama
 B – vanjska - crveno/smeđa
 unutarnja - crveno/smeđa
 presjek – tamno smeđa
 U – nema
 P – zaglađena

T. 19.5

O – ulomak trakaste ručke
 F – pjeskovita glina s primjesama
 B – vanjska - crvena/tamno smeđa
 unutarnja - crna
 presjek – smeđa
 U – nema
 P – grubo zaglađena

T. 19.6

O – ulomak trakaste ručke
 F – pjeskovita glina s primjesama
 B – vanjska - oker
 unutarnja - oker
 presjek – tamno siva
 U – nema
 P – grubo zaglađena

T. 19.7

O – ulomak trakaste ručke
 F – pjeskovita glina s primjesama
 B – vanjska - crvena
 unutarnja – tamno smeđa
 presjek – tamno smeđa
 U – nema
 P – grubo zaglađena

T. 20.1

O – ulomak trakaste ručke bikoničnog lonca
 F – pjeskovita glina s primjesama
 B – vanjska – tamno smeđa
 unutarnja – tamno smeđa
 presjek – crvena
 U – na ručki 4 uzdužne paralelne užljebljene linije
 P – grubo zaglađena

T. 20.2

O – ulomak trakaste ručke bikoničnog lonca
 F – pjeskovita glina s primjesama
 B – vanjska – tamno smeđa
 unutarnja – tamno smeđa
 presjek – crvena
 U – na ručki 4 uzdužne paralelne, užljebljene linije
 P – grubo zaglađena

T. 20.3

O – ulomak trakaste ručke bikoničnog lonca
 F – pjeskovita, dobro pročišćena glina
 B – vanjska – crna/oker
 unutarnja – crna
 presjek – crna
 U – 4 uzdužne paralelne dublje urezane linije
 P – zaglađena

T. 20.4

O – ulomak trakaste ručke
 F – pjeskovita glina s primjesama
 B – vanjska – crvena/smeđa/tamnosmeđa
 unutarnja – crvena/smeđa/tamnosmeđa
 presjek – smeđa
 U – 3 nepravilne, uzdužne, užljebljene trake
 P – zaglađena

T. 19

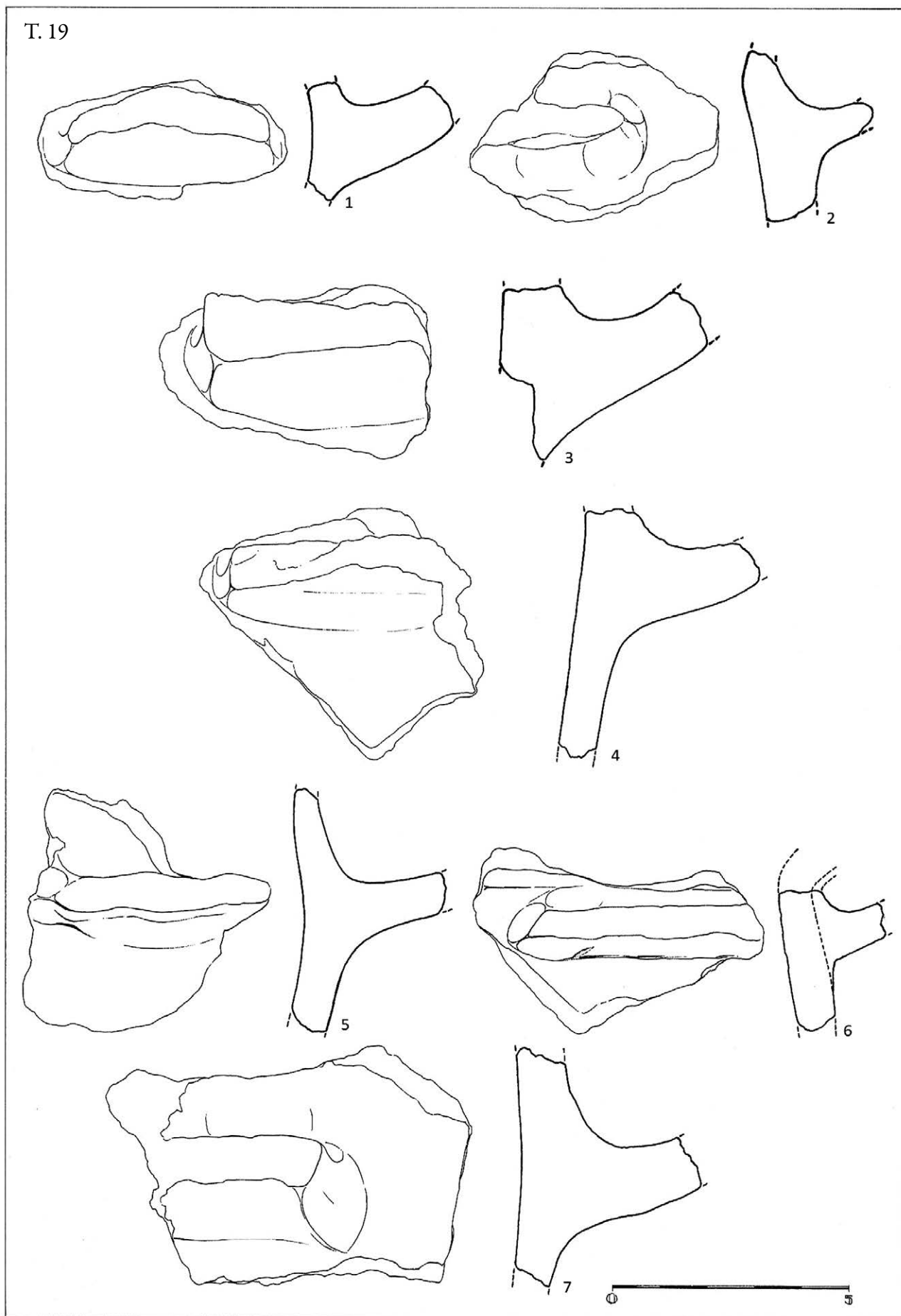

T. 20



T. 21.1

- O – ulomak trakaste ručke
- F – pjeskovita glina s primjesama
- B – vanjska – crvena/smeđa/tamno smeđa
unutarnja – crvena/smeđa/tamno smeđa
presjek – smeđa
- U – 3 nepravilne, uzdužne, užljebljene trake
- P – zaglađena

T. 21.2

- O – ulomak trakaste ručke bikoničnog lonca
- F – pjeskovita glina s primjesama
- B – crvena/oker
- U – 5 paralelnih uzdužnih traka ukrašenih otiskom
namotane uzice
- P – grubo zaglađena

T. 21.3

- O – ulomak trakaste ručke
- F – pjeskovita glina s primjesama
- B – vanjska – crvena/crna
unutarnja – crvena/crna
presjek – tamno siva
- U – 3 paralelne uzdužne trake ukrašene otiskom
namotane uzice
- P – zaglađena

T. 21.4

- O – ulomak male trakaste ručke (zdjela)
- F – pjeskovita, dobro pročišćena glina
- B – crna
- U – 2 uzdužne trake po 7 redova otiska spletene vrpce
- P – zaglađena

T. 21.5

- O – ulomak zdjele zaobljenih stjenki s trakastom ručkom;
rub je zakrivljen i izvučen, na dijelu iznad ručke je
dodatno izvučen s dva rogolika završetka
- F – pjeskovita glina s primjesama
- B – crna
- U – od početka ruba do kraja jednog rogolikog završetka
3 uzdužne paralelne trake ukrašene otiskom
namotane uzice
- P – polirana

T. 21.6

- O – ulomak ravnog ruba i blago koničnog vrata s
trakastom ručkom
- F – pjeskovita glina s primjesama
- B – tamnosmeđa
- U – nema
- P – grubo zaglađena

T. 21

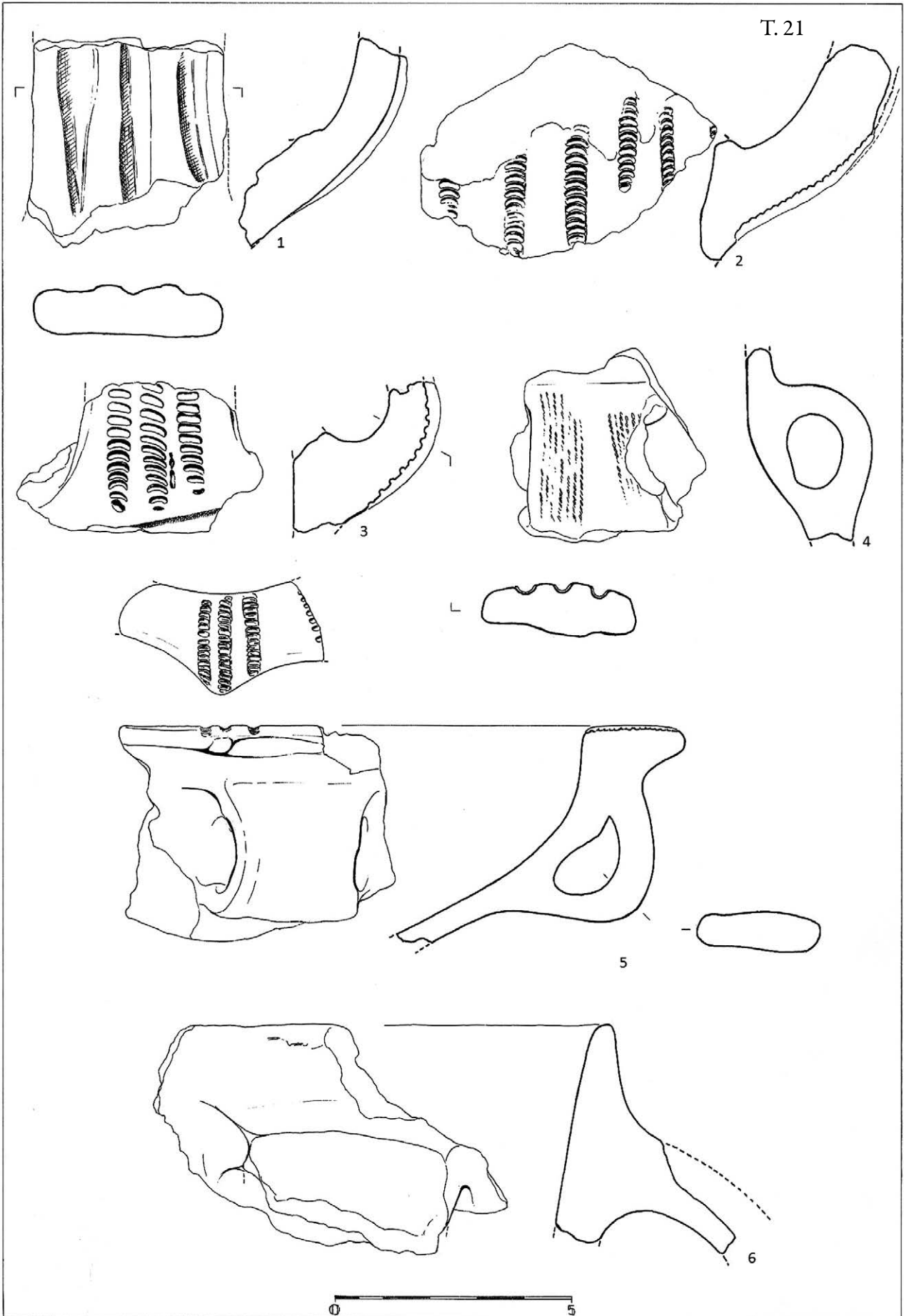

T. 22.1

O – ulomak lonca s trakastom ručkom
 F – pjeskovita glina s primjesama
 B – vanjska – oker
 unutarnja – crna
 presjek – crna
 U – nema
 P – grubo zagladena

T. 22.2

O – ulomak trakaste ručke
 F – pjeskovita glina s primjesama
 B – vanjska – crvena/oker/smeđa
 unutarnja – crvena/oker/smeđa
 presjek – crna
 U – nema
 P – zagladena

T. 22.3

O – ulomak lonca s trakastom ručkom
 F – pjeskovita glina s primjesama
 B – vanjska – crvena/smeđa
 unutarnja – oker
 presjek – crveno/smeđa
 U – nema
 P – grubo zagladena

T. 22.4

O – ulomak trakaste ručke
 F – pjeskovita glina s primjesama
 B – vanjska – smeđa
 unutarnja – smeđa
 presjek – crvena
 U – nema
 P – zagladena

T. 23.1

O – ulomak veće trakaste ručke
 F – pjeskovita glina s primjesama
 B – vanjska – oker/crvena
 unutarnja – oker/crvena
 presjek – crna
 U – nema
 P – grubo zagladena

T. 23.2

O – ulomak trakaste ručke
 F – pjeskovita glina s dosta primjesa
 B – crna/oker/crvena
 U – nema
 P – grubo zagladena

T. 23.3

O – ulomak zdjele s malom trakastom ručkom
 F – pjeskovita, dobro pročišćena glina
 B – vanjska – oker/siva
 unutarnja – crna
 presjek – crna
 U – nema
 P – zagladena

T. 22.5

O – ulomak trakaste ručke
 F – pjeskovita glina s primjesama
 B – vanjska – crna
 unutarnja – crna
 presjek – crvena
 U – nema
 P – grubo zagladena

T. 22.6

O – ulomak trakaste ručke
 F – pjeskovita, dobro pročišćena glina
 B – smeđe/crna
 U – nema
 P – zagladena

T. 22.7

O – ulomak trakaste ručke
 F – pjeskovita glina s primjesama
 B – oker/crvena
 U – nema
 P – zagladena

T. 22.8

O – ulomak trakaste ručke koja na gornjem dijelu ima
 jezičasto izbočenje
 F – pjeskovita glina s primjesama
 B – crvena/oker
 U – nema
 P – grubo zagladena

T. 23.4

O – ulomak trakaste ručke
 F – pjeskovita glina s primjesama
 B – crvena/tamnosmeđa
 U – 2 uzdužno, paralelna, plitka žljeba
 P – grubo zagladena

T. 23.5

O – trakasta ručka amforice
 F – pjeskovita, dobro pročišćena glina
 B – crna
 U – nema
 P – zagladena

T. 22



T. 23

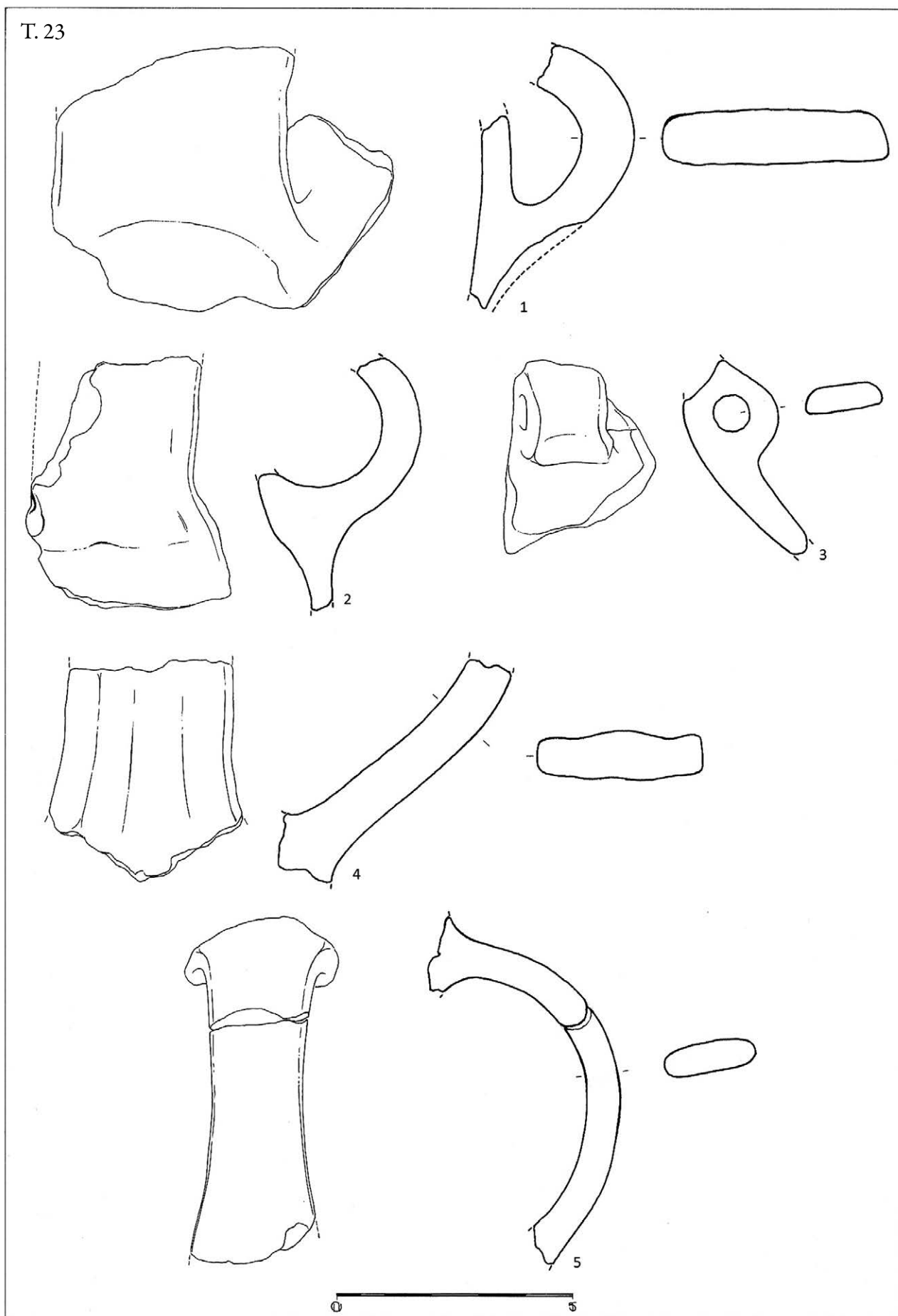

T. 24.1

O – ulomak jezičaste drške
 F – pjeskovita glina s primjesama
 B – oker/crvena/tamnosmeđa
 U – nema
 P – grubo zaglađena

T. 24.2

O – ulomak jezičaste drške
 F – pjeskovita glina s primjesama
 B – vanjska – crvena/smeđa
 unutarnja – crna
 presjek – crna
 U – nema
 P – grubo zaglađena

T. 24.3.

O – ulomak jezičaste drške
 F – pjeskovita glina s primjesama
 B – vanjska – crvena/smeđa
 unutarnja – crna
 presjek - crna
 U – nema
 P – grubo zaglađena

T. 24.4

O – ulomak jezičaste drške
 F – pjeskovita glina s primjesama
 B – vanjska – oker/crna
 unutarnja – crna
 presjek – oker/crna
 U – nema
 P – grubo zaglađena

T. 24.5

O – ulomak zaravnjenog ruba i koničnog vrata lonca s
 jezičastom drškom
 F – pjeskovita glina s primjesama
 B – oker/crvena/siva
 U – nema
 P – grubo zaglađena

T. 25.1

pr. – 10 cm
 O – ulomak dna i donjeg dijela trbuha lonca
 F – pjeskovita glina s dosta primjesa
 B – vanjska – smeđe/crna/siva
 unutarnja – crna
 presjek – smeđe/crno/siva
 U – nema
 P – grubo zaglađena

T. 25.2

pr. – 12 cm
 O – ulomak dna
 F – pjeskovita glina s primjesama
 B – vanjska – crvena/smeđa
 unutarnja – crna
 presjek - siva
 U – nema
 P – grubo zaglađena

T. 24

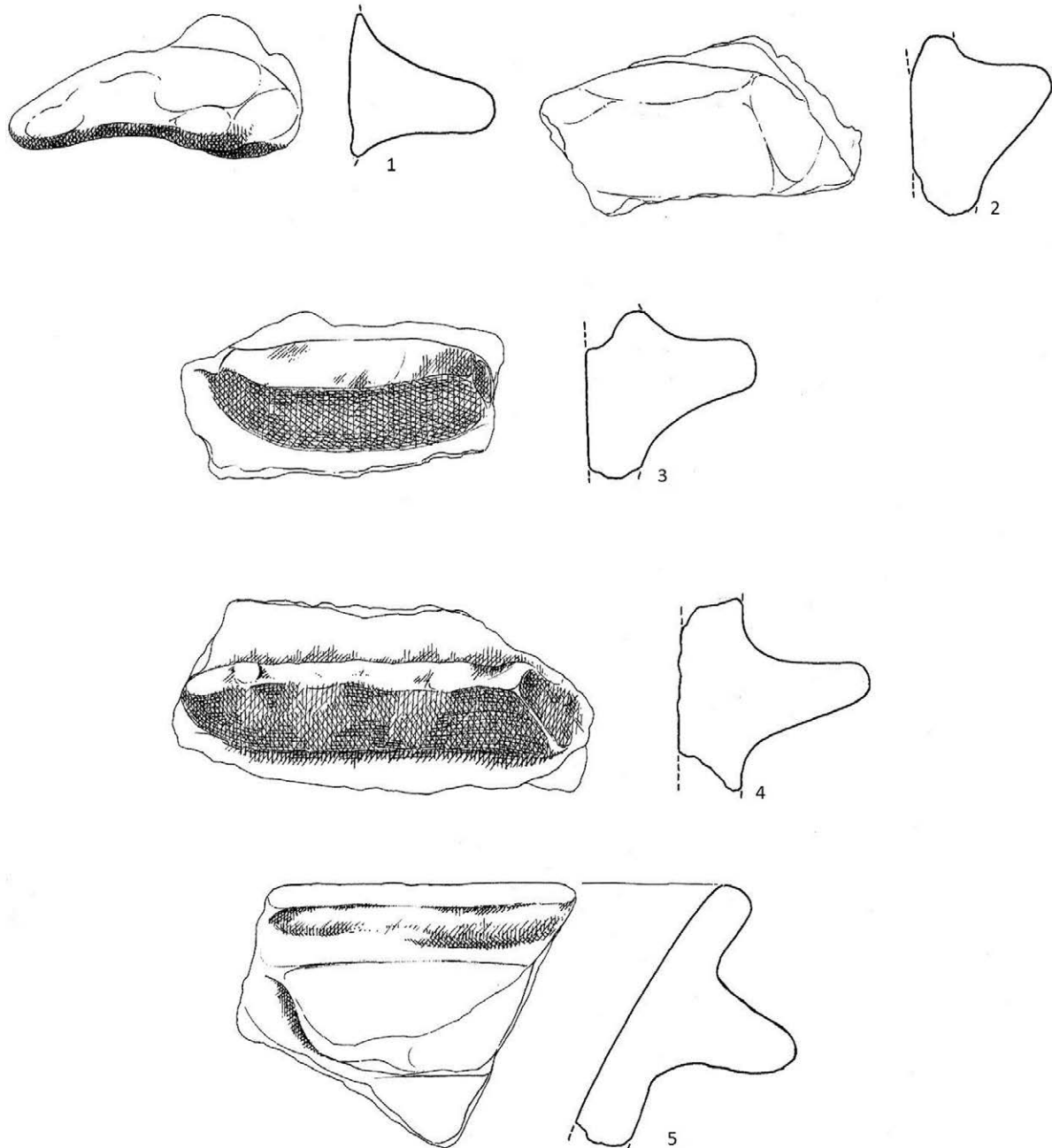

T. 25

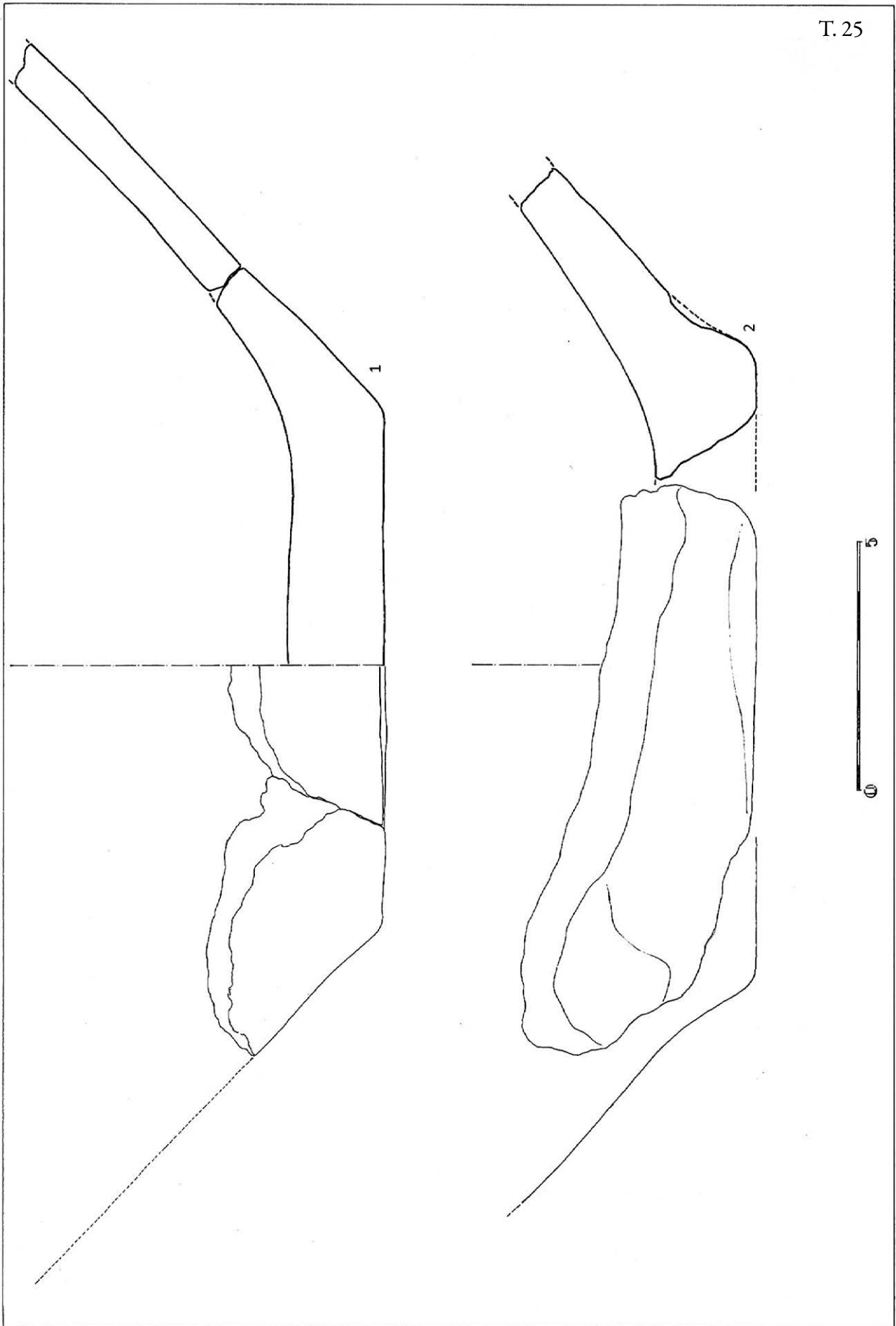

T. 26.1

pr. – 10 cm
O – ulomak dna lonca
F – pjeskovita glina s primjesama
B – vanjska – crvena/crna/oker
 unutarnja – crna
 presjek – crveno/crna/oker
U – nema
P – zaglađena

T. 26.2

pr. – 5 cm
O – ulomak dna
F – pjeskovita, dobro pročišćena glina
B – vanjska – oker/smeđa/siva
 unutarnja – oker/smeđa/siva
 presjek – siva
U – nema
P – zaglađena

T. 26.3

pr. – 9 cm
O – ulomak dna lonca
F – pjeskovita, dobro pročišćena glina
B – crna
U – nema
P – zaglađena

T. 26.4

pr. – 10 cm
O – ulomak dna
F – pjeskovita glina s primjesama
B – vanjska – crvena/siva/smeđa
 unutarnja – crna
 presjek – crvena
U – nema
P – zaglađena

T. 26.5

O – ulomak dna
F – pjeskovita glina s puno sitnih primjesa
B – oker
U – nema
P – grubo zaglađena (hrapava)

T. 26

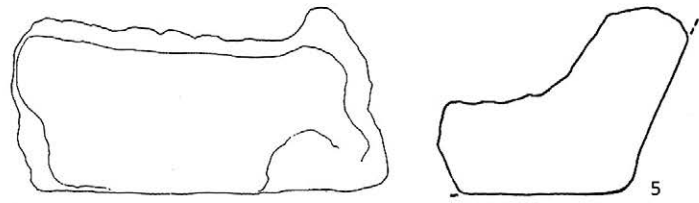
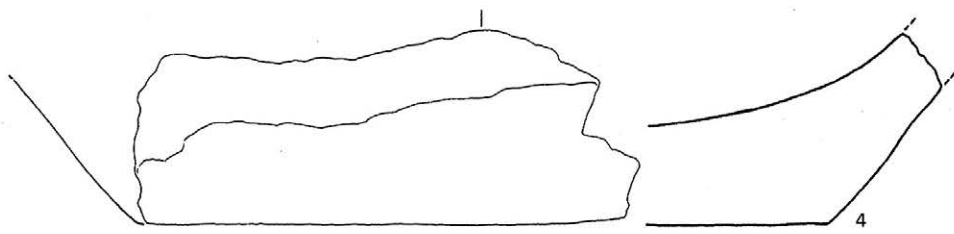
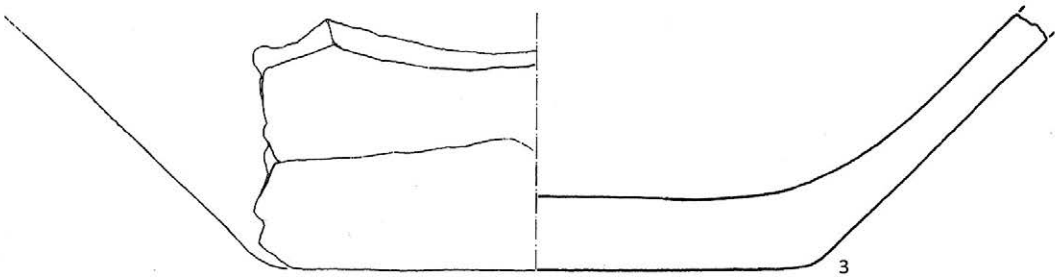
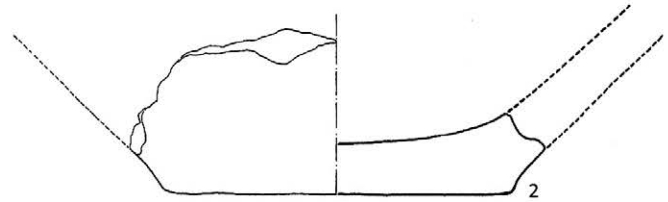
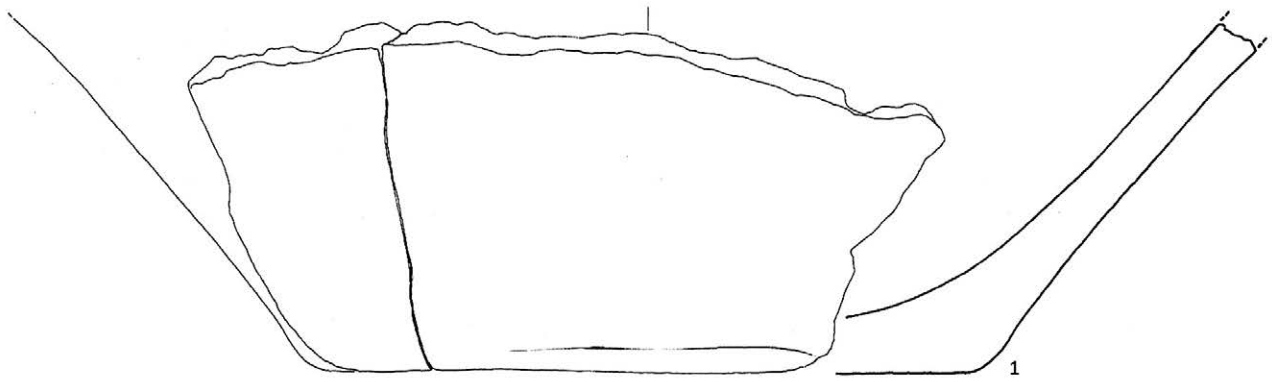

T. 27.1

pr. – 10 cm
 O – ulomak dna
 F – pjeskovita glina s primjesama
 B – vanjska – crvena
 unutarnja – tamnosiva
 presjek - smeđa
 U – nema
 P – zaglačena

T. 27.2

pr. – 10 cm
 O – ulomak dna lonca
 F – pjeskovita glina s primjesama
 B – vanjska – oker
 unutarnja – crna
 presjek - siva
 U – nema
 P – grubo zaglačena

T. 27.3

pr. – 6 cm
 O – ulomak dna
 F – pjeskovita glina s primjesama
 B – vanjska – crvena
 unutarnja – crna
 presjek – sivo/crno/crvena
 U – nema
 P – grubo zaglačena

T. 27.4

pr. – 7 cm
 O – ulomak dna
 F – pjeskovita glina s primjesama
 B – vanjska – crvena
 unutarnja – crna
 presjek – crvena
 U – nema
 P – zaglačena

T. 27.5

O – ulomak dna
 F – pjeskovita glina s primjesama
 B – crveno/crna
 U – nema
 P – grubo zaglačena

T. 27.6

O – ulomak dna
 F – pjeskovita glina s primjesama
 B – vanjska – oker/crvena
 unutarnja – crna
 presjek – oker/crveno/crna
 U – nema
 P – grubo zaglačena

T. 27.7

O – ulomak dna
 F – pjeskovita glina s primjesama
 B – vanjska – oker
 unutarnja – crna
 presjek – oker/crveno/crna
 U – nema
 P – zaglačena

T. 27.8

O – ulomak dna
 F – pjeskovita glina s primjesama
 B – vanjska – sivo/crvena
 unutarnja – crna
 presjek – sivo/crveno/crna
 U – nema
 P – grubo zaglačena

T. 27

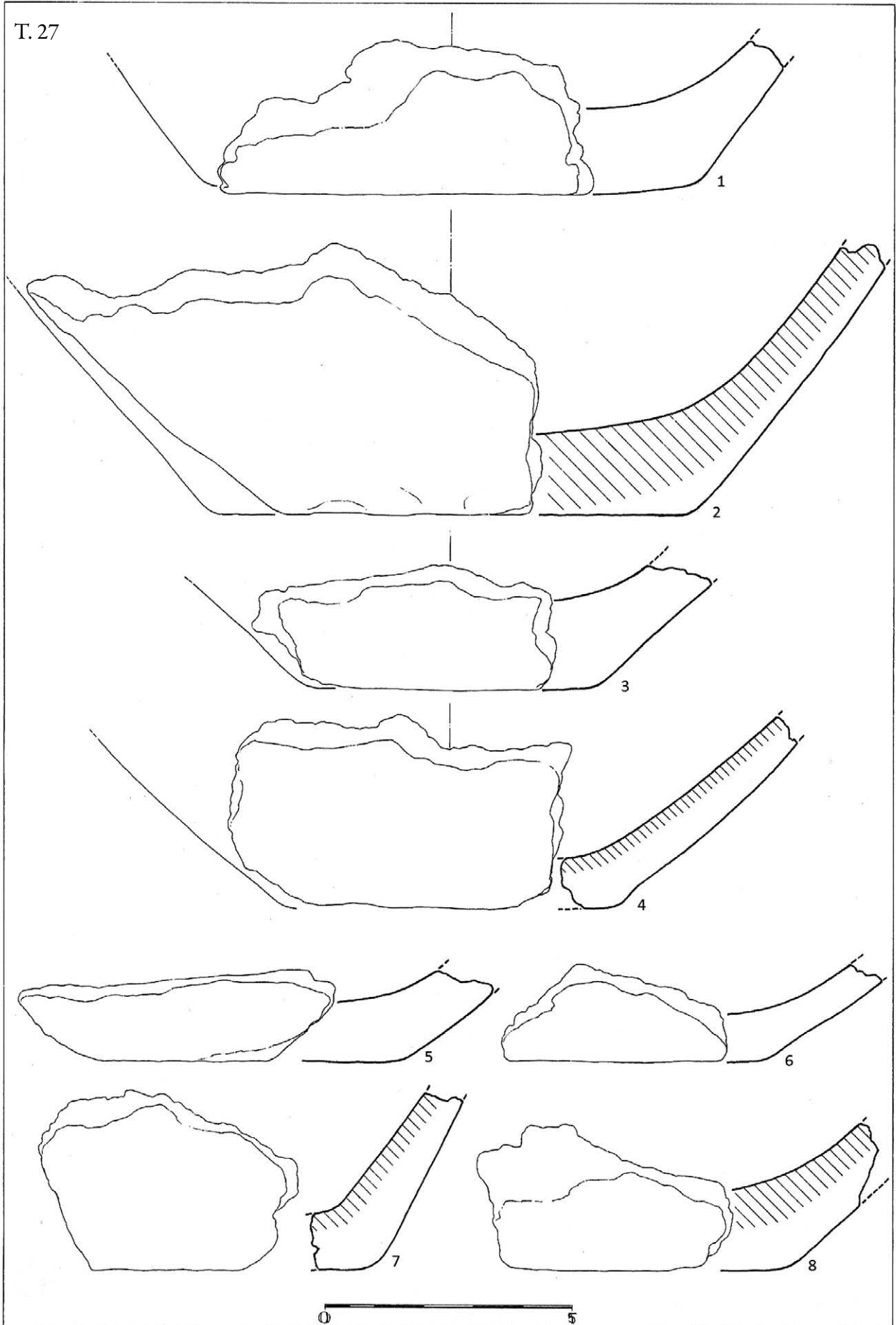

T. 28.1

pr. – 9 cm
 O – ulomak dna
 F – pjeskovita, dobro pročišćena glina
 B – vanjska – smeđa
 unutarnja i presjek – crna
 U – nema
 P – zaglađena

T. 28.2

pr. – 8 cm
 O – ulomak dna
 F – pjeskovita glina s primjesama
 B – vanjska – crveno/siva
 unutarnja – crna
 presjek – crveno/siva
 U – nema
 P – grubo zaglađena

T. 28.3

pr. – 5 cm
 O – ulomak dna
 F – pjeskovita glina s primjesama
 B – vanjska – oker/smeđa
 unutarnja i presjek – crna
 U – nema
 P – grubo zaglađena

T. 28.4

pr. – 10 cm
 O – ulomak dna
 F – pjeskovita glina s primjesama
 B – vanjska – oker/crvena
 unutarnja – crna
 presjek – siva
 U – nema
 P – grubo zaglađena

T. 28.5

pr. – 9 cm
 O – cijelo dno
 F – pjeskovita, dobro pročišćena glina
 B – vanjska i presjek – crvena
 unutarnja – crna
 U – nema
 P – zaglađena

T. 28.6

pr. – 9 cm
 O – ulomak dna
 F – pjeskovita glina s puno primjesa
 B – crvena
 U – nema
 P – grubo zaglađena (hrapava)

T. 28.7

O – ulomak dna
 F – pjeskovita glina s primjesama
 B – vanjska – crvena
 unutarnja – crna
 presjek – siva
 U – nema
 P – grubo zaglađena

T. 28.8

O – ulomak dna
 F – pjeskovita, dobro pročišćena glina
 B – vanjska – oker/siva
 unutarnja – tamnosiva
 presjek – tamnosiva
 U – nema
 P – zaglađena

T. 28.9

F – pjeskovita glina s dosta primjesa
 B – vanjska – smeđa
 unutarnja – crna
 presjek – crvena
 U – nema
 P – grubo zaglađena

T. 28.10

O – ulomak dna
 F – pjeskovita, dobro pročišćena glina
 B – smeđe/crna
 U – nema
 P – zaglađena

T. 28.11

pr. – 8 cm
 O – ulomak dna
 F – pjeskovita, dobro pročišćena glina
 B – vanjska – oker
 unutarnja i presjek – crna
 U – nema
 P – grubo zaglađena

T. 28

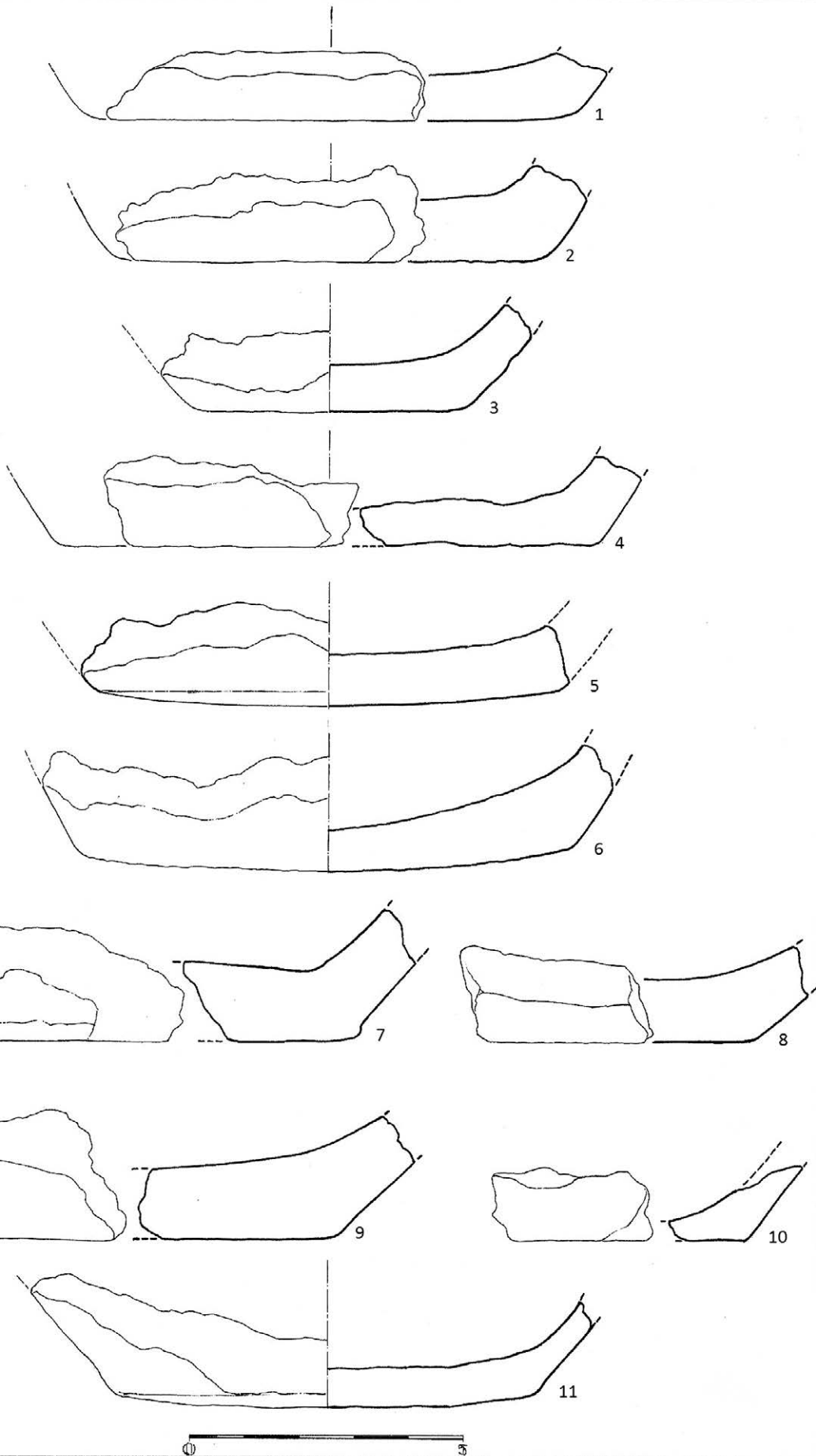

T. 29.1

pr. – 7 cm
 O – ulomak dna
 F – pjeskovita, dobro pročišćena glina
 B – vanjska - oker
 unutarnja i presjek - crna
 U – nema
 P – grubo zaglađena

T. 29.2

pr. – 9 cm
 O – ulomak dna
 F – pjeskovita glina s primjesama
 B – vanjska - crvena/tamnosiva
 unutarnja i presjek - siva
 U – nema
 P – zaglađena

T. 29.3

pr. – 3 cm
 O – ulomak dna
 F – pjeskovita glina s primjesama
 B – vanjska - crvena
 unutarnja - crna
 presjek - crveno/crna
 U – nema
 P – zaglađena

T. 29.4

pr. – 6 cm
 O – ulomak dna
 F – pjeskovita glina s primjesama
 B – vanjska - crvena
 unutarnja - crna
 presjek - oker
 U – nema
 P – grubo zaglađena

T. 29.5

pr. – 6 cm
 O – ulomak dna
 F – pjeskovita glina s primjesama
 B – vanjska - oker/crvena
 unutarnja i presjek - crna
 U – nema
 P – zaglađena

T. 29.6

O – ulomak dna
 F – pjeskovita glina s primjesama
 B – vanjska - oker
 unutarnja - crna
 presjek - oker/crna
 U – nema
 P – grubo zaglađena

T. 29.7

O – ulomak dna
 F – pjeskovita glina s dosta primjesa
 B – vanjska - smeđe/crna
 unutarnja - crna
 presjek - crvena
 U – nema
 P – grubo zaglađena

T. 29.8

pr. – 11 cm
 O – ulomak dna
 F – pjeskovita glina s primjesama
 B – smeđa
 U – nema
 P – grubo zaglađena (hrapava)

T. 29.9

O – ulomak dna
 F – pjeskovita glina s primjesama
 B – vanjska i unutarnja - smeđa/crvena
 presjek - siva
 U – nema
 P – grubo zaglađena

T. 29

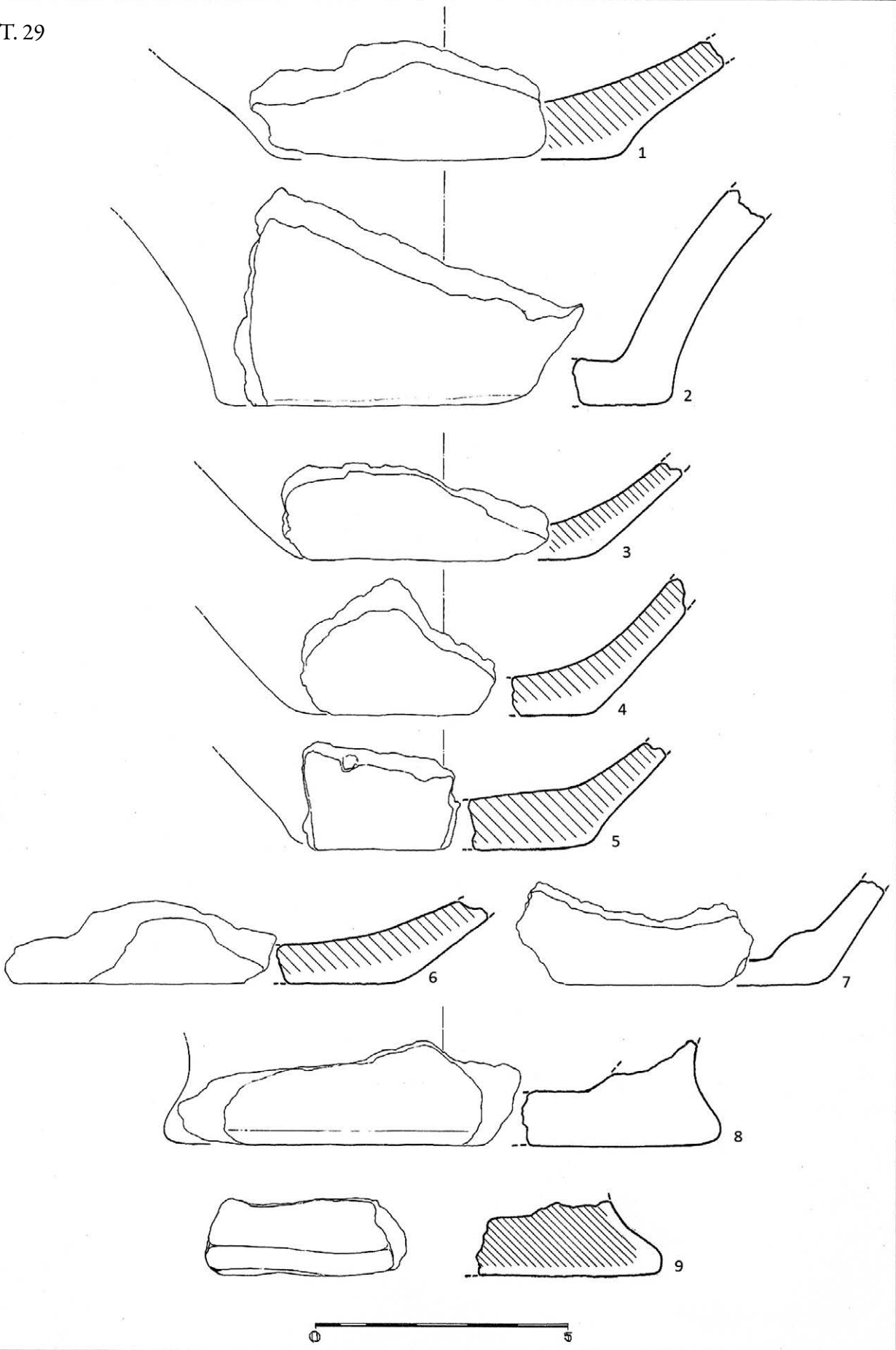

T. 30.1

pr. – 3 cm

O – ulomak dna amforice

F – pjeskovita, dobro pročišćena glina

B – crna

U – nema

P – zaglađena

T. 30.2

pr. – 3 cm

O – ulomak dna amforice

F – pjeskovita, dobro pročišćena glina

B – crna

U – nema

P – zaglađena

T. 30.3

pr. – 4 cm

O – ulomak dna amforice

F – pjeskovita, dobro pročišćena glina

B – vanjska i presjek - crveno/smeđa
unutarinja - crna

U – nema

P – zaglađena

T. 30.4

pr. – 3 cm

O – ulomak dna amforice

F – pjeskovita, dobro pročišćena glina

B – crna

U – nema

P – zaglađena

T. 30.5

pr. – 6 cm

O – ulomak dna amforice

F – pjeskovita, dobro pročišćena glina

B – crna

U – nema

P – zaglađena

T. 30.6

pr. – 5 cm

O – ulomak dna amforice

F – pjeskovita, dobro pročišćena glina

B – crna

U – nema

P – zaglađena

T. 30.7

O – ulomak dna amforice

F – pjeskovita, dobro pročišćena glina

B – crna

U – nema

P – zaglađena

T. 30.8

pr. – 3 cm

O – ulomak dna amforice

F – pjeskovita, dobro pročišćena glina

B – crna

U – nema

P – zaglađena

T. 30

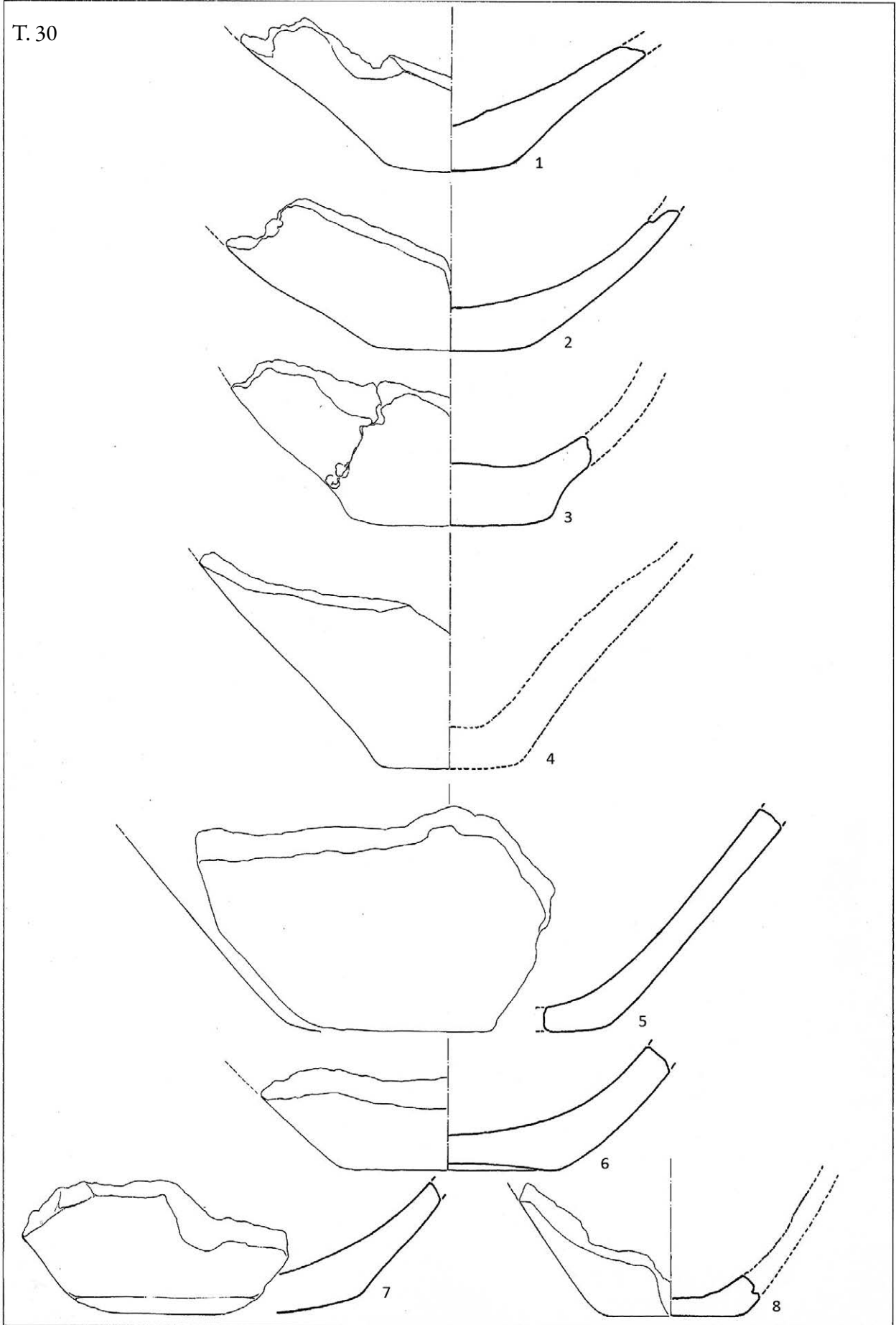

0 5

T. 31.1

- O – ulomak vrata lonca
- F – pjeskovita glina s primjesama
- B – vanjska i presjek - crvena unutarnja - crna
- U – 3 paralelne, horizontalne trake ukrašene otiskom grubo spletene vrpce
- P – grubo zaglađena

T. 31.2

- O – ulomak vrata lonca
- F – pjeskovita glina s primjesama
- B – vanjska – smeđa unutarnja – crna presjek - siva
- U – 8 horizontalnih traka ukrašenih otiskom namotane uzice
- P – zaglađena

T. 31.3

- O – ulomak vrata lonca
- F – pjeskovita glina s primjesama
- B – vanjska i unutarnja - crna presjek - crvena
- U – 4 paralelne, horizontalne trake ukrašene otiskom namotane uzice
- P – grubo zaglađena

T. 31.4

- O – ulomak vrata lonca
- F – pjeskovita glina s primjesama
- B – vanjska – smeđa unutarnja i presjek - crna
- U – 3 paralelne, horizontalne trake ukrašene otiskom namotane uzice
- P – grubo zaglađena

T. 31.5

- O – ulomak vrata
- F – pjeskovita, dobro pročišćena glina
- B – crna
- U – 3 horizontalne trake ukrašene otiskom namotane uzice
- P – grubo zaglađena

T. 31.6

- O – ulomak vrata lonca
- F – pjeskovita, dobro pročišćena glina
- B – vanjska i presjek - smeđa, unutarnja - crna
- U – 6 paralelnih, horizontalnih traka ukrašenih otiskom namotane uzice
- P – zaglađena

T. 31.7

- O – ulomak vrata lonca
- F – pjeskovita glina s primjesama
- B – crna
- U – 6 paralelnih, horizontalnih traka ukrašenih otiskom namotane uzice
- P – grubo zaglađena

T. 31.8

- O – ulomak vrata lonca
- F – pjeskovita glina s dosta primjesa
- B – vanjska - oker unutarnja - crna presjek - siva
- U – 5 paralelnih, nepravilnih traka ukrašenih otiskom namotane uzice
- P – grubo zaglađena

T. 31.9

- O – ulomak vrata lonca
- F – pjeskovita glina s primjesama
- B – vanjska - smeđa unutarnja - oker presjek - crvena
- U – 5 paralelnih, nepravilnih traka ukrašenih otiskom namotane uzice
- P – grubo zaglađena
- P – zaglađena

T. 31.10

- O – ulomak vrata lonca
- F – pjeskovita glina s primjesama
- B – vanjska i unutarnja - crna presjek - siva/oker
- U – 2 paralelne, horizontalne trake ukrašene otiskom namotane uzice
- P – grubo zaglađena

T. 31.11

- O – ulomak vrata lonca
- F – pjeskovita glina s dosta primjesa
- B – vanjska i presjek - crvena/crna unutarnja - crna/oker
- U – 5 horizontalnih, nepravilnih traka ukrašenih otiskom namotane uzice
- P – grubo zaglađena

T. 31.12

- O – ulomak vrata lonca
- F – pjeskovita glina s primjesama
- B – vanjska i unutarnja - crna presjek - oker
- U – 4 horizontalne paralelne, trake ukrašene otiskom namotane uzice
- P – grubo zaglađena

T. 31.13

- O – ulomak vrata lonca
- F – pjeskovita glina s primjesama
- B – crna
- U – 8 paralelnih, horizontalnih traka (prethodno užljebljenih) u koje je utisnut ukras jednostruko namotane uzice
- P – grubo zaglađena

T. 31.14

- O – ulomak vrata lonca
- F – pjeskovita, dobro pročišćena glina
- B – crna
- U – 5 paralelnih, horizontalnih traka ukrašenih otiskom jednostruko namotane uzice

T. 31.15

- O – ulomak vrata
- F – pjeskovita, dobro pročišćena glina
- B – vanjska - oker unutarnja – crna presjek - siva
- U – ubadanje - linija od 4 vidljiva pravokutnika
- P – zaglađena

T. 31

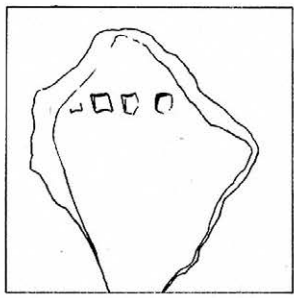
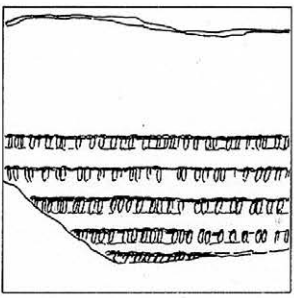
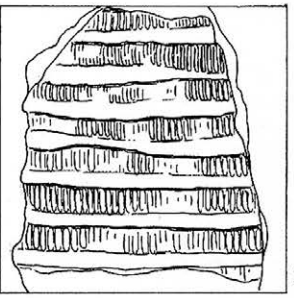
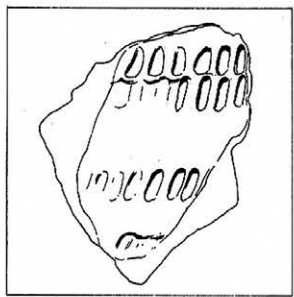
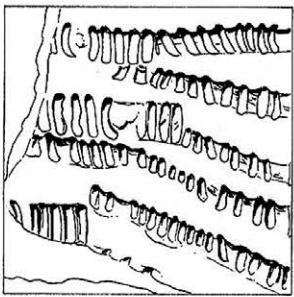
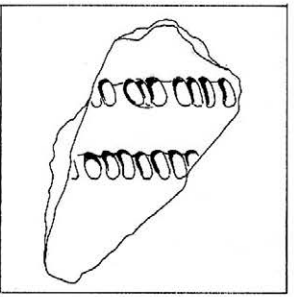
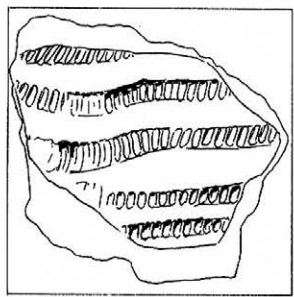
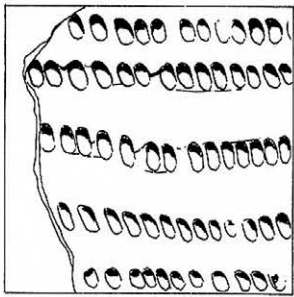
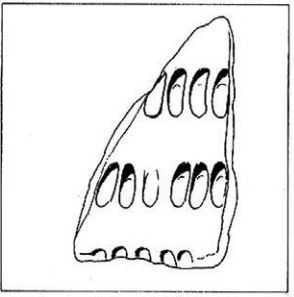
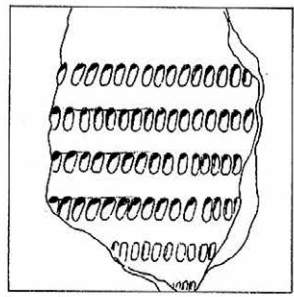
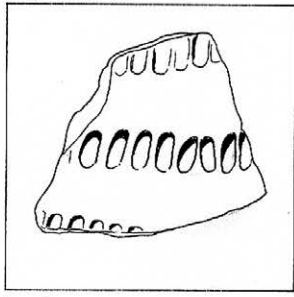
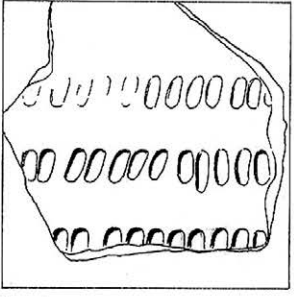
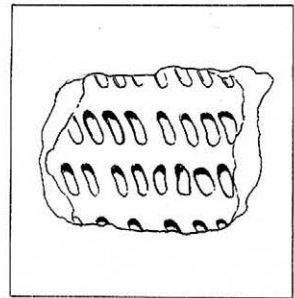
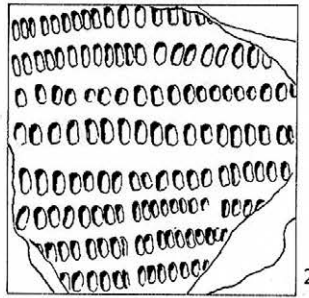
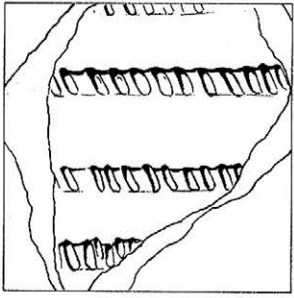

0 5

T. 32.1

O – ulomak s ukrasom
 F – pjeskovita, dobro pročišćena glina
 B – crna
 U – plitke, nepravilne, urezane linije
 P – grubo zaglađena

T. 32.2

O – ulomak trbuha amforice
 F – pjeskovita glina s primjesama
 B – crna
 U – bukl u sredini, a oko njega dva puta po dvije šire, plitko urezane linije
 P – zaglađena

T. 32.3

O – ulomak vrata lonca
 F – pjeskovita glina s primjesama
 B – vanjska i presjek - oker presjek - siva
 U – plastična aplicirana traka ukrašena otiskom prsta
 P – zaglađena

T. 32.4

O – ulomak
 F – pjeskovita, dobro pročišćena glina
 B – vanjska i unutarnja - oker/siva presjek - siva
 U – dva puta po 5 pravilnih, plitko urezanih snopova linija koje čine trokut
 P – grubo zaglađena

T. 32.5

O – ulomak vrata
 F – pjeskovita, dobro pročišćena glina
 B – vanjska i unutarnja - smeđa presjek - oker
 U – 2 pravilne, paralelne, plitko urezane linije
 P – zaglađena

T. 32.6

O – ulomak
 F – pjeskovita, dobro pročišćena glina
 B – crna
 U – 2 paralelne, urezane linije
 P – zaglađena

T. 32.7

O – ulomak
 F – pjeskovita glina s primjesama
 B – oker
 U – plitko urezana linija ispunjena bijelom inkrustacijom
 P – zaglađena

T. 32.8

O – ulomak vrata lonca
 F – pjeskovita glina s primjesama
 B – vanjska i unutarnja - crna presjek - crvena
 U – 4 horizontalne, paralelne trake ukrašene otiskom namotane uzice
 P – zaglađena

T. 32.9

O – ulomak vrata lonca
 F – pjeskovita glina s primjesama
 B – vanjska i unutarnja - crna presjek - crvena
 U – 5 horizontalnih, nepravilnih traka ukrašenih otiskom namotane uzice
 P – zaglađena

T. 32.10

O – ulomak
 F – pjeskovita, dobro pročišćena glina
 B – crna
 U – 2 uže, plitko kanelirane linije
 P – zaglađena

T. 32.11

O – ulomak s ukrasom
 F – pjeskovita, dobro pročišćena glina
 B – crna
 U – nepravilne, urezane linije
 P – zaglađena

T. 32.12

O – ulomak vrata vrča
 F – pjeskovita, dobro pročišćena glina
 B – crna
 U – 3 paralelne, horizontalne trake od 8 redova otiska spletene vrpce
 P – zaglađena

T. 32.13

O – ulomak vrata lonca
 F – pjeskovita glina s primjesama
 B – vanjska i unutarnja - crna presjek - crvena
 U – 3 paralelne, horizontalne trake od 6 redova otiska spletene vrpce
 P – zaglađena

T. 32.14

O – ulomak vrata lonca
 F – pjeskovita glina s primjesama
 B – crna
 U – 2 paralelne, horizontalne trake od 10 redova otiska spletene vrpce
 P – zaglađena

T. 32.15

O – ulomak vrata lonca
 F – pjeskovita, dobro pročišćena glina
 B – crna
 U – 3 paralelne, horizontalne trake od 6 redova otiska spletene vrpce
 P – zaglađena

T.33 NEMA – GREŠKA U NUMERIRANJU!

T. 32

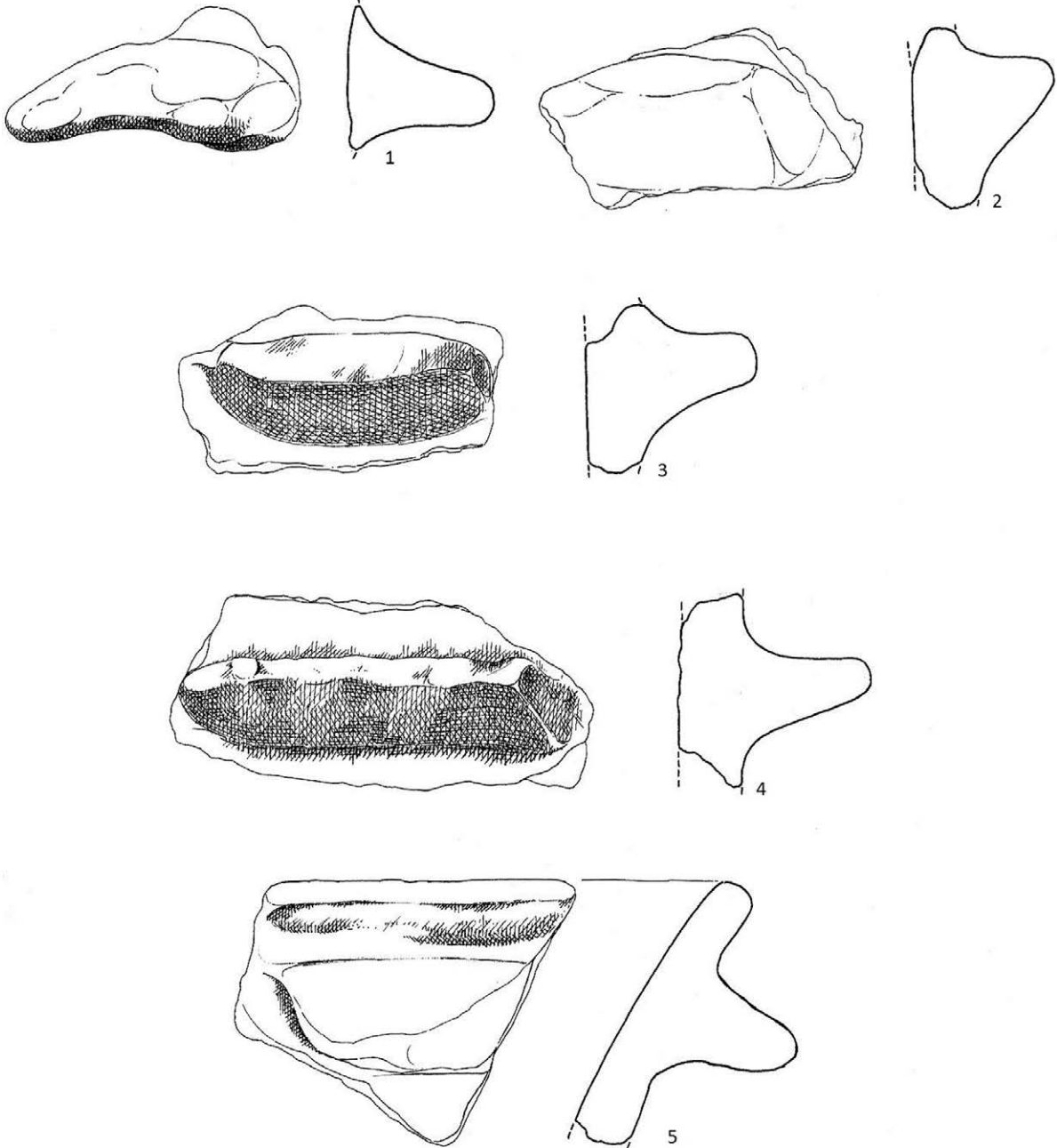

T. 34.1

pr. – 19 cm
 O – ulomak manjeg lonca zaravnjenog ruba
 F – pjeskovita, dobro pročišćena glina
 B – vanjska i unutarnja - oker/siva/crna
 presjek - crna
 U – 4 paralelne, horizontalne trake, ukrašene otiskom
 namotane uzice
 P – zaglađena

T. 34.2

pr. ruba – 13 cm
 pr. trbuha – 14 cm
 O – ulomak malog lonca, zaravnjenog ruba, s naglašenim
 prijelazom vrata na rame
 F – pjeskovita glina s malo primjesa
 B – smeđe/crna
 U – nema
 P – zaglađena

T. 34.3

pr. – 40 cm
 O – ulomak velikog lonca zaravnjenog ruba, niskog vrata,
 blagog prijelaza vrata na rame
 F – pjeskovita glina s dosta primjesa
 B – vanjska i presjek- oker/crvena/smeđa
 unutarnja - crna
 U – nema
 P – grubo zaglađena

T. 34.4

pr. – 33 cm
 O – ulomak velikog lonca zaravnjenog ruba i koničnog vrata
 F – pjeskovita glina s primjesama
 B – vanjska - crna/smeđa
 unutarnja - crna
 presjek - crvena
 U – nema
 P – zaglađena

T. 35.1

O – ulomak većeg lonca ravnog ruba, koničnog vrata,
 naglašenog prijelaza vrata na rame; na vratu
 jezičaste drške
 F – pjeskovita glina s primjesama
 B – vanjska i presjek- crvena/smeđa
 unutarnja - crna
 U – nema
 P – zaglađena

T. 35.2

pr. – 19 cm
 O – ulomak lonca ravnog ruba, naglašenog prijelaza
 vrata na rame
 F – pjeskovita glina s primjesama
 B – vanjska i presjek - oker/crna
 unutarnja - crna
 U – nema
 P – grubo zaglađena

T. 35.3

pr. – 16 cm
 O – ulomak lonca zaravnjenog ruba i koničnog vrata
 F – pjeskovita glina s dosta primjesa
 B – vanjska i presjek - siva/crvena/smeđa
 unutarnja - crna
 U – nema
 P – grubo zaglađena, hrapava

T. 35.4

O – ulomak lonca ravnog ruba i naglašenog prijelaza
 koničnog vrata na rame
 F – pjeskovita glina s primjesama
 B – vanjska - crvena/smeđa
 unutarnja - oker
 presjek - oker/crvena
 U – nema
 P – zaglađena

T. 35.5

O – ulomak bikoničnog lonca koničnog vrata
 F – pjeskovita glina s malo primjesa
 B – vanjska i presjek- crvena
 unutarnja - crna
 U – 6 paralelnih, horizontalnih traka ukrašenih
 otiskom namotane uzice
 P – zaglađena

T. 34

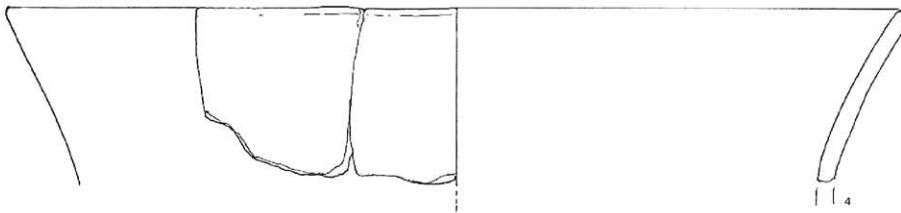
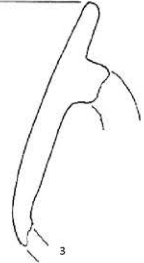
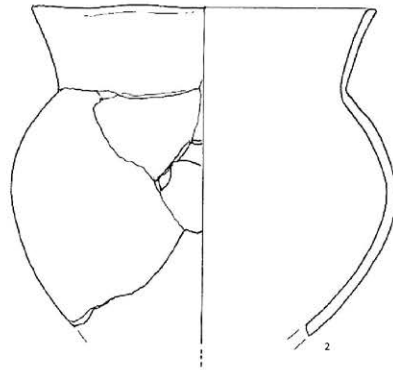
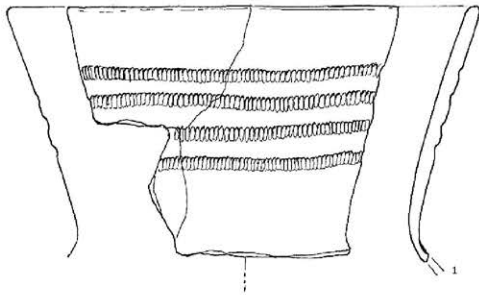

T. 35

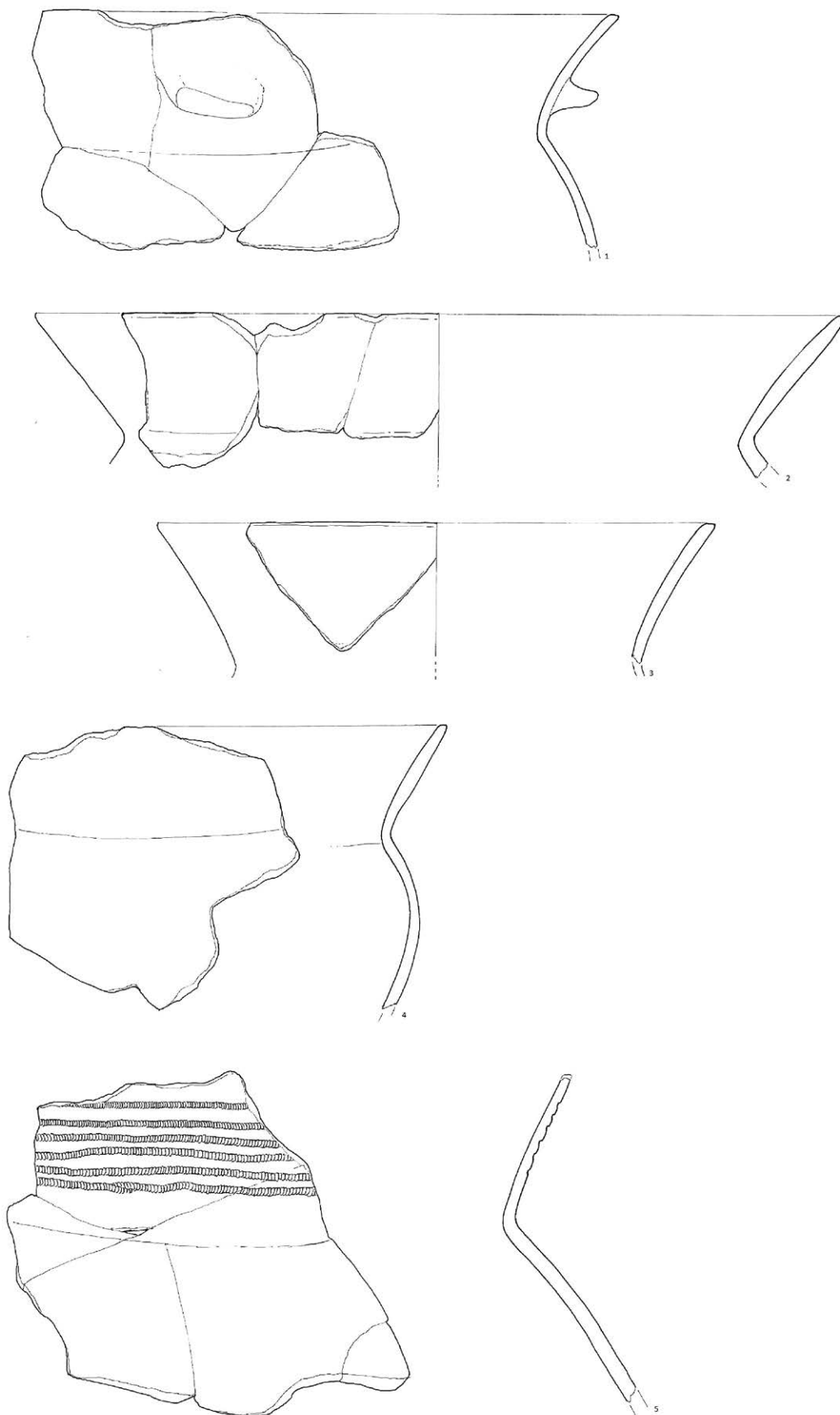

T. 36.1

- pr. - 20 cm
 pr. trbuha – 18 cm
 O – ulomak lonca ravnog ruba i blagog prijelaza vrata na rame
 F – pjeskovita glina s primjesama
 B – vanjska i presjek - svjetlo/tamno smeđa unutarnja - crna
 U – nema
 P – zaglađena

T. 36.2

- pr. - 14 cm
 O – ulomak lonca ravnog ruba, cilindričnog vrata, blagog prijelaza vrata na rame
 F – pjeskovita glina s primjesama
 B – vanjska - oker/crna unutarnja i presjek - crna
 U – 4 paralelne trake ukrašene otiskom namotane uzice
 P – grubo zaglađena, hrapava

T. 37.1

- pr. – 17 cm
 O – ulomak dna
 F – pjeskovita glina s primjesama
 B – vanjska - crvena unutarnja - crna
 U – nema
 P – grubo zaglađena

T. 37.2

- pr. – 42 cm
 O – ulomak velikog lonca zaravnjenog ruba i koničnog vrata s jezičastom drškom
 F – pjeskovita glina s dosta primjesa
 B – vanjska i presjek - crveno/crna unutarnja - crna
 U – nema
 P – grubo zaglađena

T. 36.3

- pr. - 14 cm
 O – ulomak lonca ravnog ruba, cilindričnog vrata, blago naglašenog prijelaza vrata na rame
 F – pjeskovita glina s primjesama
 B – vanjska i presjek - siva/crna unutarnja - crna
 U – 4 nepravilne, horizontalne, paralelne trake ukrašene otiskom namotane uzice
 P – grubo zaglađena, hrapava

T. 37.3

- pr. – 12 cm
 O – ulomak manje posude, ravnog, blago uvijenog ruba
 F – pjeskovita, dobro pročišćena glina bez primjesa
 B – vanjska i unutarnja - sivo/crna presjek - crna
 U – 2 duge, horizontalne, urezane trake iznad kojih su kratki vertikalni urezi; plitko ubodene točkice iznad i ispod kojih se nalaze utisnuti krugovi
 P – zaglađena

T. 36

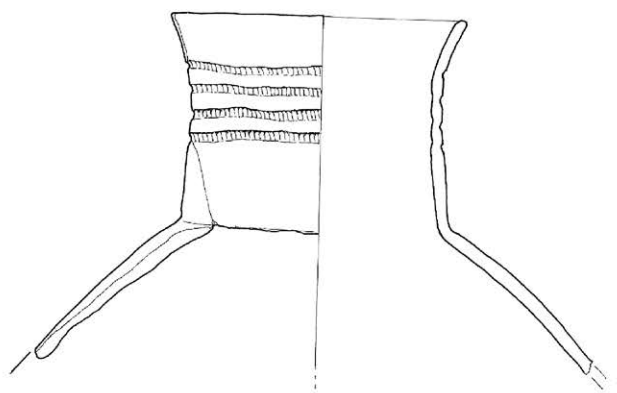
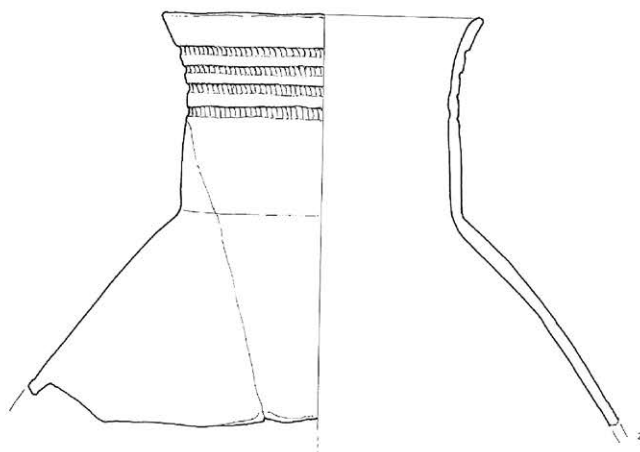

T. 37

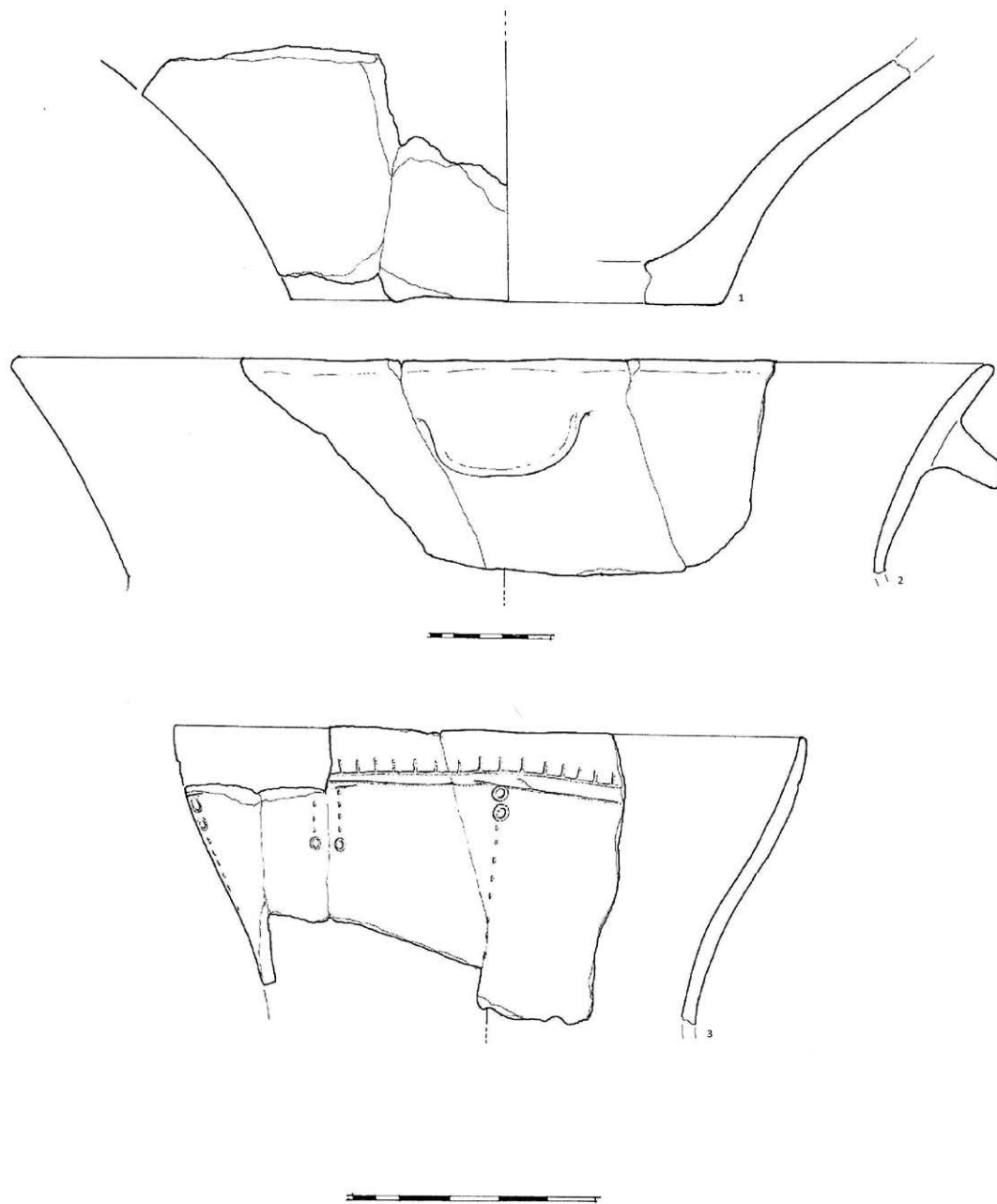

T. 38.1

pr. – 17 cm
 pr. trbuha – 14 cm
 O – ulomak zdjele zaravnjenog ruba, zaobljenog tijela
 F – pjeskovita glina s primjesama
 B – vanjska i unutarnja - smeđa
 presjek - crvena
 U – nema
 P – zaglađena

T. 38.2

pr. – 18 cm
 pr. trbuha – 15 cm
 O – ulomak zdjele zaravnjenog, izvijenog ruba, zaobljenog tijela
 F – pjeskovita glina bez primjesa
 B – vanjska - siva/tamnosiva/oker
 unutarnja - siva
 presjek - tamnosiva
 U – nema
 P – jako zaglađena

T. 38.3

pr. – 18 cm
 pr. trbuha - 14 cm
 O – ulomak zdjele zaravnjenog, izvučenog ruba, koji je na jednom dijelu dodatno valovito i jezičasto izvučen
 F – pjeskovita glina bez primjesa
 B – vanjska - siva/tamnosiva
 unutarnja i presjek- tamnosiva
 U – nema
 P – jako zaglađena

T. 38.4

pr. – 17 cm
 pr. trbuha – 14 cm
 O – ulomak malog lonca ravnog ruba, koničnog vrata i naglašenog prijelaza vrata na rame koje spajaju dvije trakaste ručke
 F – pjeskovita glina s primjesama
 B – smeđa/crvena
 U – nema
 P – zaglađena

T. 39.1

pr. – 37 cm
 O – ulomak velikog lonca zaravnjenog ruba, nisko koničnog vrata i naglašenog prijelaza vrata na rame
 F – pjeskovita glina s malo primjesa
 B – vanjska i presjek - crveno/crna
 unutarnja - oker/crna
 U – nema
 P – zaglađena

T. 39.2

pr. – 40 cm
 O – ulomak velikog lonca, zaravnjenog ruba i koničnog vrata
 F – pjeskovita glina s puno primjesa
 B – vanjska i presjek - crveno/crna
 unutarnja - crna
 U – nema
 P – gruba

T. 39.3

pr. – 30 cm
 O – ulomak lonca ravnog ruba i koničnog vrata
 F – pjeskovita glina s primjesama
 B – vanjska - oker
 unutarnja - crna
 presjek - oker/crna
 U – nema
 P – grubo zaglađena

T. 39.4

pr. – 34 cm
 O – ulomak lonca zaravnjenog ruba i koničnog vrata
 F – pjeskovita glina s dosta primjesa
 B – vanjska - oker/crna
 unutarnja i presjek- crna
 U – nema
 P – grubo zaglađena

T. 39.5

pr. – 22 cm
 O – ulomak manjeg lonca ravnog ruba, ispod kojeg se odmah nalaze 2 trakaste ručke
 F – pjeskovita glina s primjesama
 B – vanjska i presjek- oker/crvena/crna/smeđa
 unutarnja - crna
 U – nema
 P – grubo zaglađena

T. 38

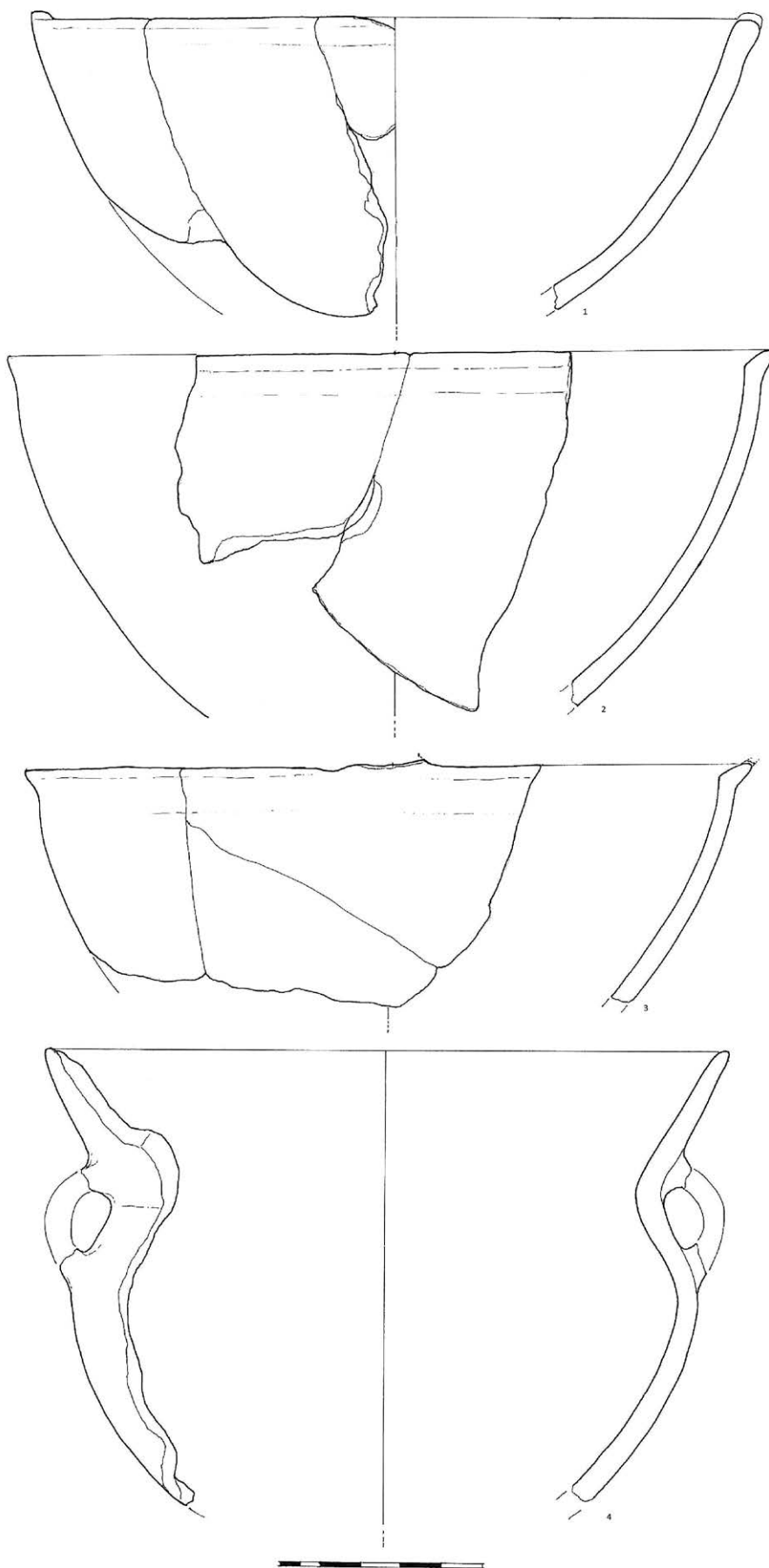

T. 39

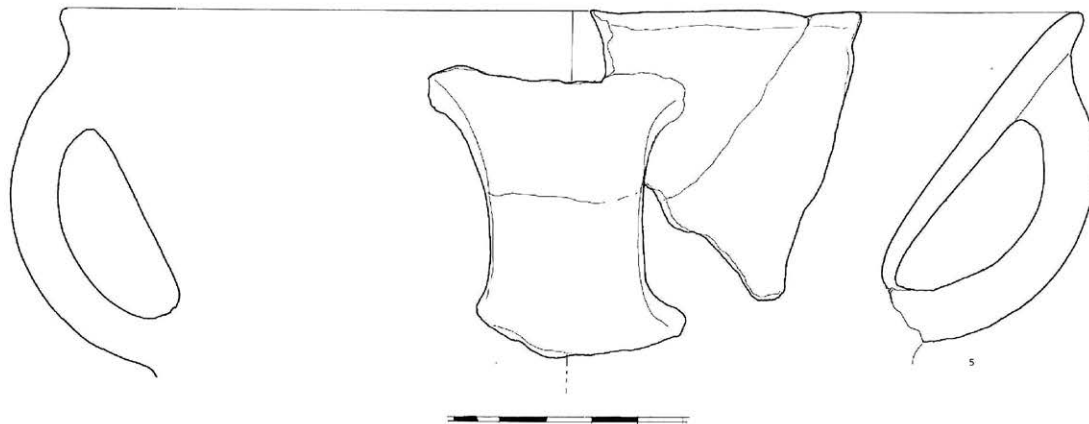
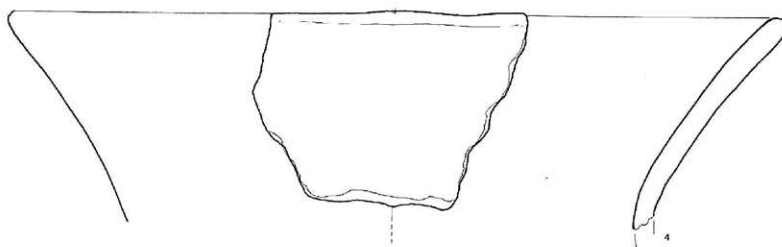
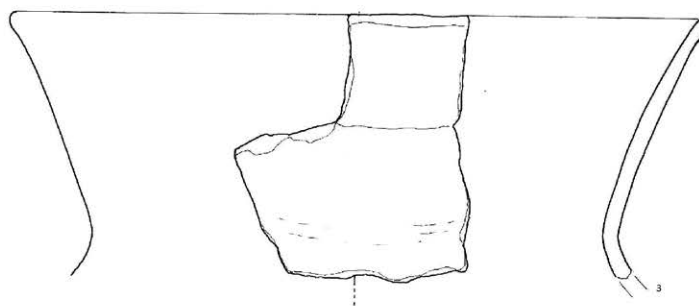
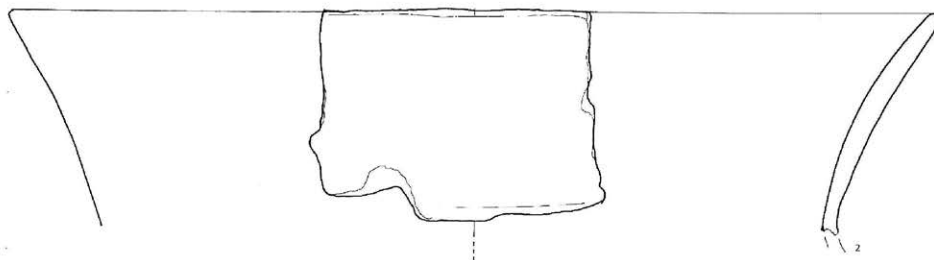
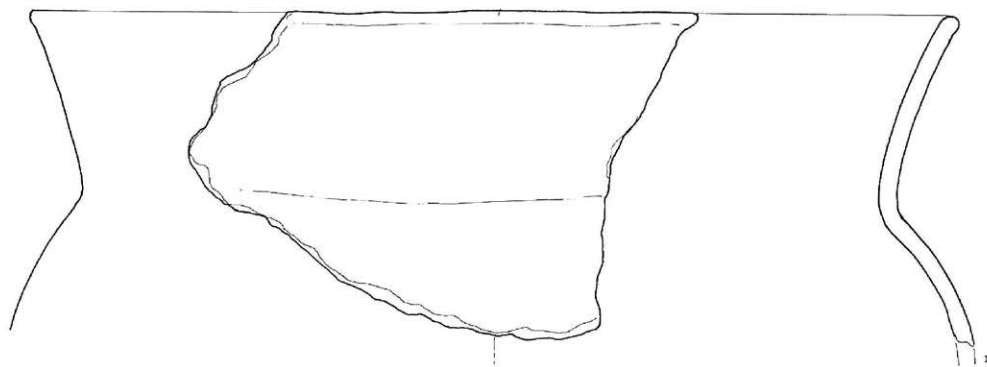

T. 40.1

- O – ulomak lonca ravnog ruba i koničnog vrata, s dvije trakaste ručke koje spajaju vrat i rame
- F – pjeskovita glina s puno primjesa
- B – vanjska - crveno/tamnosmeđa/siva
unutarnja - tamnosiva/siva
presjek - siva
- U – nema
- P – gruba

T. 40.2

- O – ulomak lonca ravnog ruba, koničnog vrata, s dvije trakaste ručke koje spajaju vrat i rame
- F – pjeskovita, dobro pročišćena glina
- B – crna
- U – na vratu 3 paralelne, horizontalne trake od po 6 redova otiska spletene vrpce; na ručki dvije okomite, paralelne trake od po 5 i 6 redova otiska spletene vrpce
- P – polirana

T. 40.3

- O – ulomak manje zdjele, zadebljanog, šireg ruba
- F – pjeskovita glina s primjesama
- B – crna
- U – nema
- P – zaglađena

T. 40.4

- O – ulomak lonca ravnog ruba i koničnog vrata
- F – pjeskovita glina s primjesama
- B – tamnosmeđa/crvena
- U – nema
- P – gruba

T. 40.5

- O – ulomak manje plitke zdjele zaravnjenog, uvučenog, širokog ruba koji prelazi u manju trakastu ručku
- F – pjeskovita, dobro pročišćena glina
- B – crna
- U – 3 okomite trake od po 7 redova otiska spletene vrpce; jedna traka se produžuje na ručku
- P – polirana i grafitirana

T. 40.6

- O – ulomak lonca koničnog vrata
- F – pjeskovita glina s primjesama
- B – crveno/oker
- U – nema
- P – grubo zaglađena

T. 40.7

- O – ulomak lonca koničnog vrata
- F – pjeskovita glina s malo primjesa
- B – crna
- U – 3 paralelne, horizontalne trake od po 6, 7 i 8 redova otiska spletene vrpce
- P – zaglađena

T. 40.8

- O – ulomak manjeg lonca koničnog vrata
- F – pjeskovita glina s primjesama
- B – tamnosiva
- U – nema
- P – zaglađena

T. 40.9

- O – ulomak lonca ravnog ruba i koničnog vrata
- F – pjeskovita glina s primjesama
- B – vanjska - tamnosiva/siva
unutarnja - crna
presjek - siva
- U – nema
- P – zaglađena

T. 40.10

- O – ulomak manje posude cilindričnog vrata
- F – pjeskovita glina s primjesama
- B – oker
- U – nema
- P – gruba

T. 40

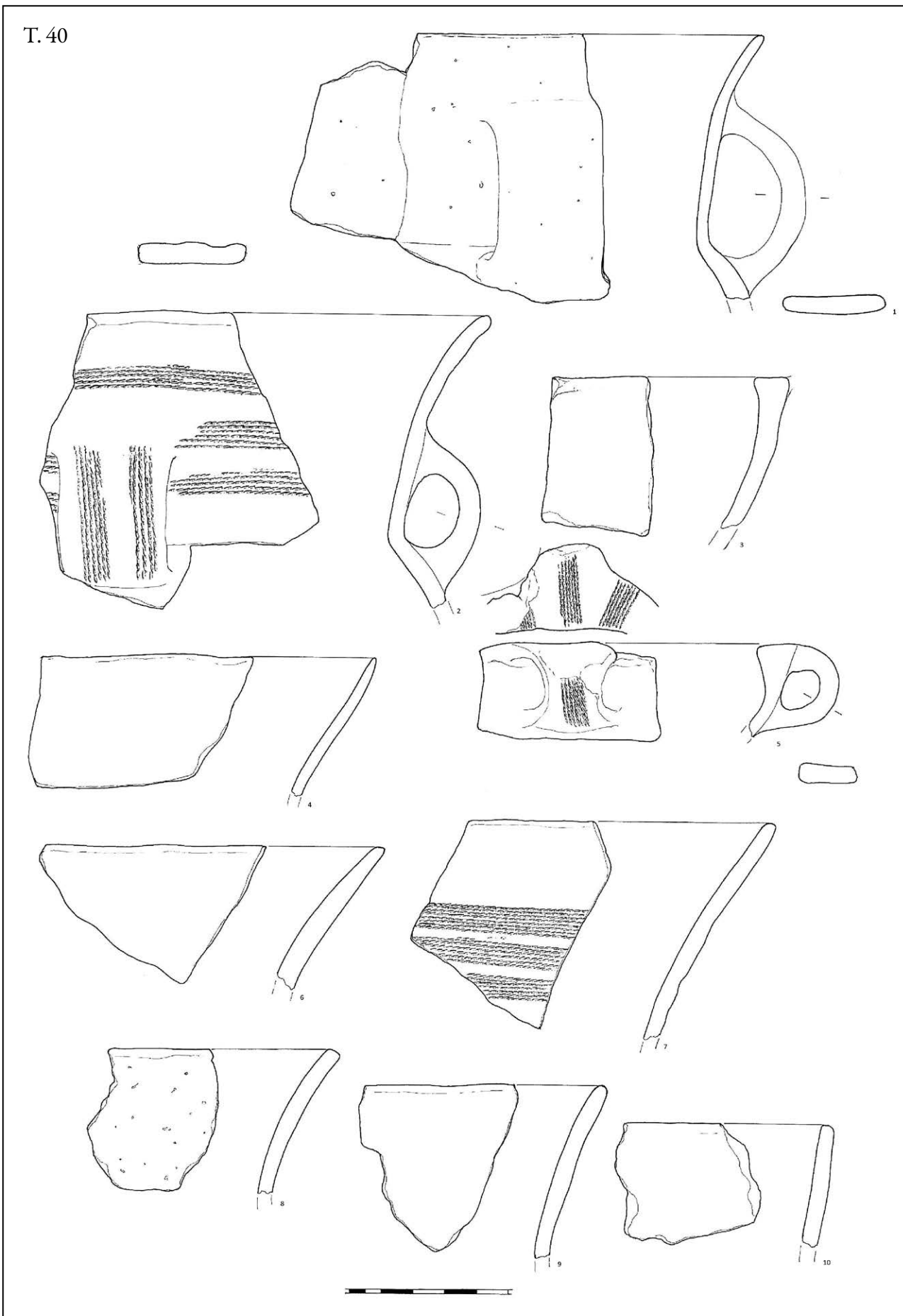

T. 41.1

pr. – 9 cm

O – ulomak ravnog ruba i vrata amforice, rub je između 2 trakaste ručke jezičasto izvučen, dok se iznad ručki nalaze mali bukli

F – pjeskovita, dobro pročišćena glina

B – crna

U – nema

P – polirana

T. 41.2

O – ulomak ravnog ruba koji je na jednom dijelu jezičasto izvučen - amforica

F – pjeskovita, dobro pročišćena glina

B – crna

U – nema

P – polirana

T. 41.3

O – ulomak ravnog ruba amforice

F – pjeskovita, dobro pročišćena glina

B – crna

U – nema

P – polirana, grafitirana

T. 41.4

O – ulomak lonca zaravnjenog ruba i koničnog vrata

F – pjeskovita glina s primjesama

B – vanjska - tamnosmeđa/smeđa unutarnja – oker presjek - siva

U – nema

P – gruba

T. 41.5

O – ulomak zaravnjenog, blago izvučenog ruba i blago koničnog vrata lonca

F – pjeskovita glina s primjesama

B – vanjska - oker/siva unutarnja - crna presjek - siva/crna

U – nema

P – gruba

T. 41.6

O – ulomak lonca zaravnjenog ruba male plitke zdjele

F – pjeskovita, dobro pročišćena glina

B – crna

U – nema

P – polirana i grafitirana

T. 41.7

O – ulomak posude debelog zaravnjenog ruba

F – pjeskovita glina s dosta primjesa

B – oker/crna

U – nema

P – gruba

T. 41.8

O – ulomak manje zdjele zaravnjenog, izvučenog ruba koji je na jednom dijelu jezičasto izvučen

F – pjeskovita glina s primjesama

B – crna

U – nema

P – zaglađena

T. 41.9

O – ulomak lonca zaravnjenog ruba i naglašeno koničnog vrata

F – pjeskovita glina s primjesama

B – vanjska i unutarnja - crna

presjek - crvena

U – nema

P – grubo zaglađena

T. 41.10

O – ulomak ravnog ruba vrča

F – pjeskovita, dobro pročišćena glina

B – crna

U – nema

P – polirana

T. 41.11

O – ulomak ravnog ruba i koničnog vrata vrča

F – pjeskovita glina s primjesama

B – crna

U – nema

P – zaglađena

T. 41.12

O – ulomak ravnog ruba i koničnog vrata vrča

F – pjeskovita, dobro pročišćena glina

B – crna

U – na vratu 2 paralelne, horizontalne trake od po 7 redova otiskla spletene vrpce

P – zaglađena i grafitirana

T. 41.13

O – ulomak zdjele ravnog ruba i izvijenog oboda

F – pjeskovita glina s primjesama

B – crna

U – nema

P – gruba

T. 41.14

O – ulomak zaravnjenog, izvučenog ruba manje zdjele

F – pjeskovita, dobro pročišćena glina

B – crna

U – nema

P – polirana

T. 41.15

O – ulomak ravnog ruba male čaše

F – pjeskovita glina s primjesama

B – vanjska i presjek - oker/siva

unutarnja - tamnosiva

U – nema

P – grubo zaglađena

T. 41.16

pr. – 30 cm

pr. trbuha – 26 cm

O – ulomak šireg, zaravnjenog ruba plitke zdjele

F – pjeskovita glina s primjesama

B – vanjska i unutarnja - tamnosiva

presjek - crvena

U – nema

P – zaglađena

T. 41

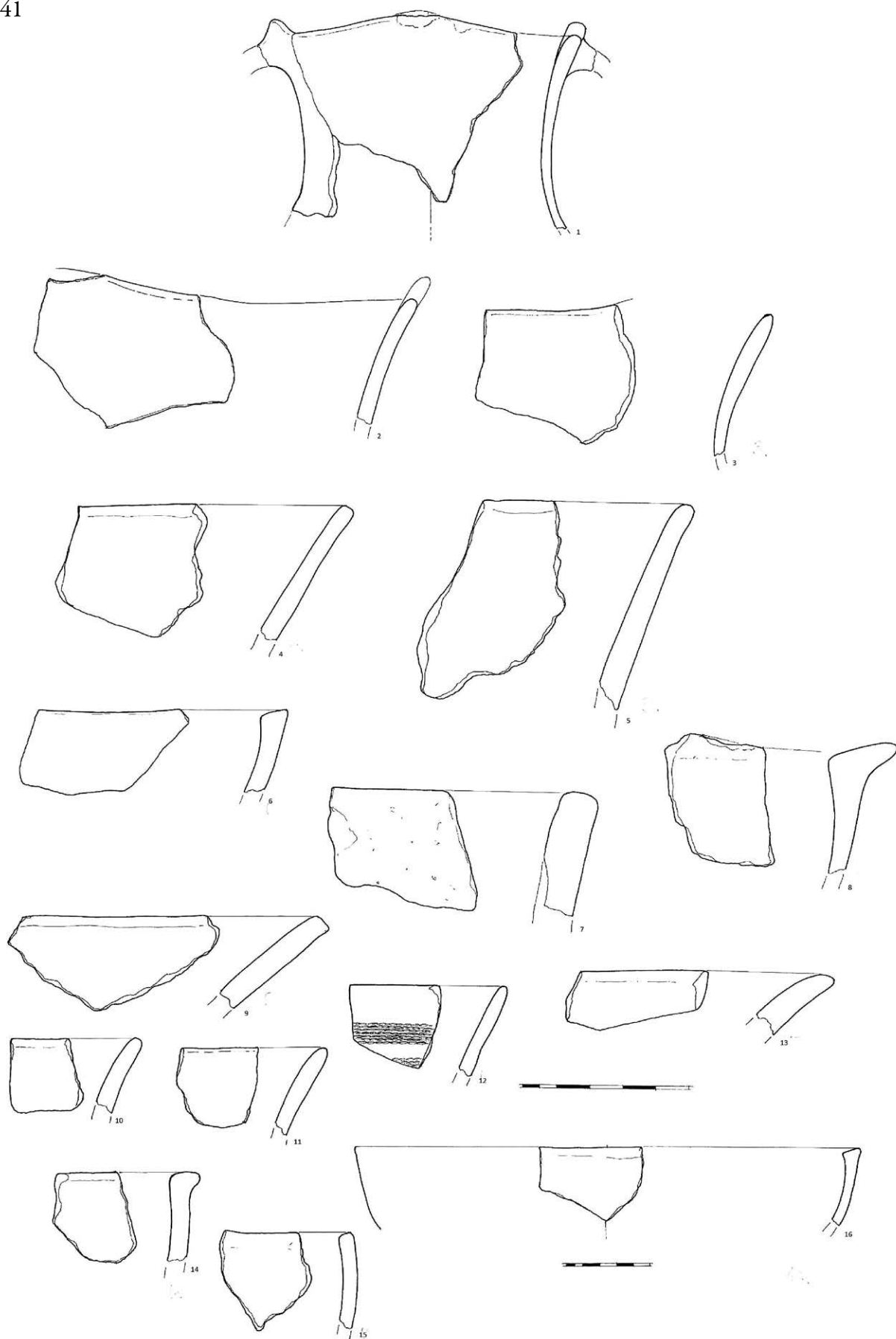

T. 42.1

- O – ulomak zdjele zaravnjenog, uvučenog ruba i zaobljenih stijenki
- F – pjeskovita, dobro pročišćena glina
- B – vanjska i unutarnja- tamnosmeđa presjek - tamnosmeđa/crvena
- U – nema
- P – zaglađena

T. 42.2

- O – ulomak lonca ravnog ruba i koničnog vrata
- F – pjeskovita glina s primjesama
- B – vanjska i unutarnja- smeđa/crna presjek - crvena
- U – nema
- P – zaglađena

T. 42.3

- O – ulomak lonca zaravnjenog ruba i blago koničnog vrata
- F – pjeskovita glina s primjesama
- B – vanjska - smeđa unutarnja i presjek - crna
- U – nema
- P – zaglađena

T. 42.4

- O – ulomak lonca ravnog ruba i blago koničnog vrata na kojem se nalazi utor od jezičaste drške
- F – pjeskovita glina s primjesama
- B – vanjska i presjek - crvena/oker unutarnja - crna
- U – nema
- P – grubo zaglađena

T. 42.5

- O – ulomak lonca ravnog ruba i koničnog vrata
- F – pjeskovita glina s puno primjesa
- B – vanjska i presjek- oker/siva unutarnja - crna
- U – nema
- P – grubo zaglađena

T. 42.6

- pr. - 22 cm
- O – ulomak lonca ravnog ruba i koničnog vrata
- F – pjeskovita glina s malo primjesa
- B – vanjska i presjek- oker/crvena unutarnja - crna
- U – nema
- P – zaglađena

T. 42.7

- O – ulomak lonca ravnog ruba i blago koničnog vrata
- F – pjeskovita glina s primjesama
- B – vanjska - crvena/crna unutarnja - crna presjek - crvena/siva/crna
- U – nema
- P – zaglađena

T. 42.8

- O – ulomak lonca ravnog ruba i blago koničnog vrata s jezičastom drškom
- F – pjeskovita glina s puno sitnih primjesa
- B – vanjska - oker unutarnja - siva presjek - oker/siva
- U – nema
- P – gruba

T. 42

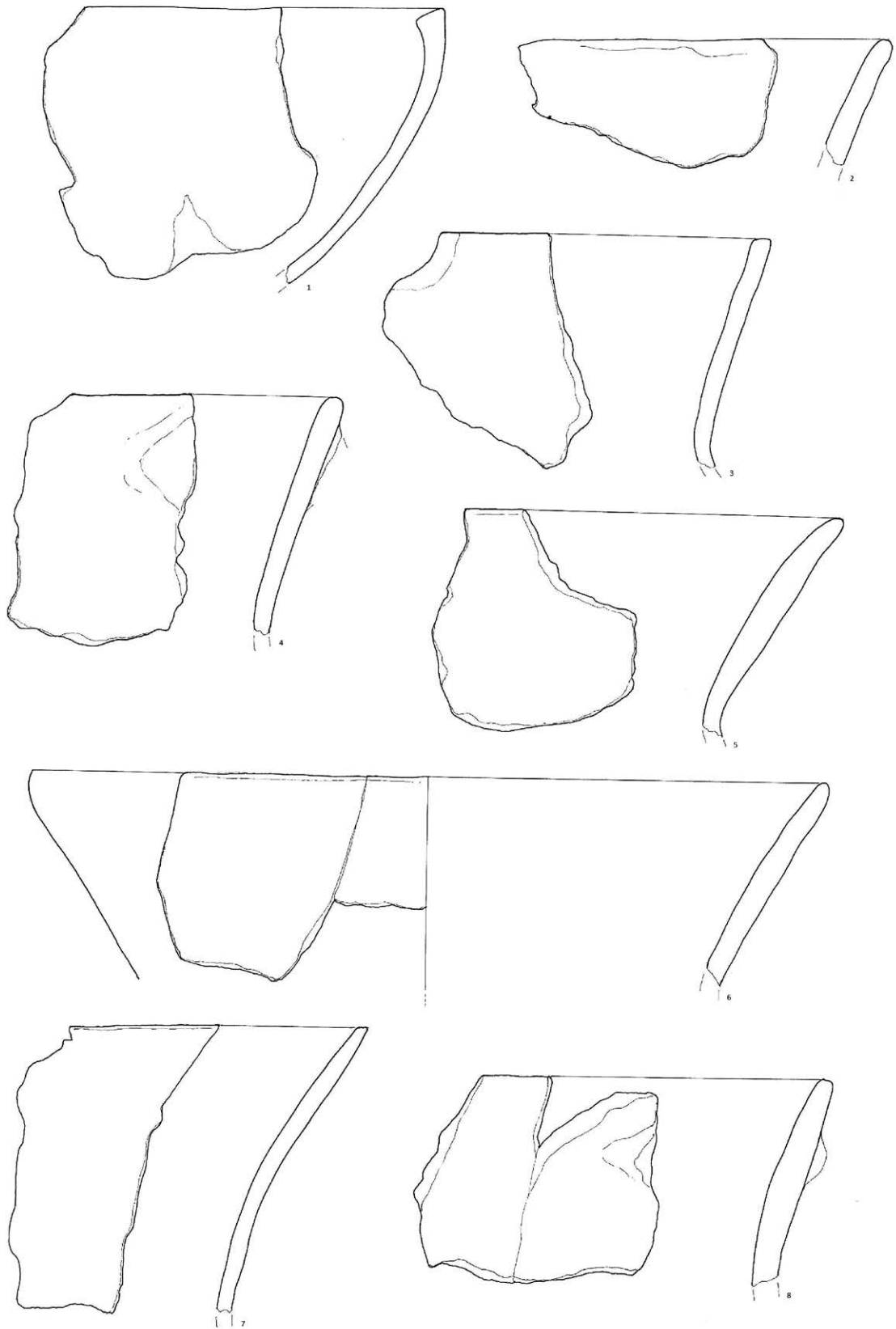

T. 43.1

O – ulomak lonca ravnog ruba i naglašeno koničnog vrata
 F – pjeskovita, dobro pročišćena glina
 B – vanjska i presjek- tamnosiva/crna
 unutarnja - crna
 U – nema
 P – zaglađena

T. 43.2

O – ulomak ravnog, izvijenog ruba i blago koničnog vrata lonca
 F – pjeskovita glina s primjesama
 B – vanjska i presjek - sivo/crvena
 unutarnja - crna
 U – nema
 P – gruba

T. 43.3

O – ulomak ravnog ruba i koničnog vrata lonca
 F – pjeskovita glina s primjesama
 B – vanjska - crvena/smeđa
 unutarnja i presjek - crna
 U – nema
 P – gruba

T. 43.4

O – ulomak ravnog ruba manje zdjele
 F – pjeskovita glina s primjesama
 B – crna
 U – nema
 P – zaglađena

T. 43.5.

pr. – 10 cm
 pr. trbuha – 8 cm
 O – ulomci ravnog ruba manje zdjele zaobljenih stijenki
 F – pjeskovita glina s primjesama
 B – oker/crvena
 U – nema
 P – zaglađena

T. 43.6

O – ulomak zaravnjenog ruba i koničnog vrata lonca
 F – pjeskovita glina s primjesama
 B – vanjska i presjek - crvena/smeđe-crna
 unutarnja - crna
 U – nema
 P – gruba

T. 43.7

O – ulomak ravnog ruba i niskokoničnog vrata lonca
 F – pjeskovita glina s primjesama
 B – oker/crna
 U – nema
 P – grubo zaglađena

T. 43.8

O – ulomak zaravnjenog ruba zdjele
 F – pjeskovita glina s primjesama
 B – siva/oker/tamnospmeđa
 U – nema
 P – grubo zaglađena

T. 43.9

O – ulomak zdjele širokog, zaravnjenog, uvučenog ruba
 F – pjeskovita glina s primjesama
 B – vanjska - smeđa
 unutarnja - crna
 presjek - crvena/crna
 U – nema
 P – zaglađena

T. 43.10.

O – ulomak lonca ravnog ruba i koničnog vrata
 F – pjeskovita glina s primjesama
 B – vanjska - oker/siva
 unutarnja - crna
 presjek - siva
 U – nema
 P – gruba

T. 43.11

pr. – 23 cm
 O – ulomak ravnog, blago izvučenog ruba i naglašeno koničnog vrata lonca
 F – pjeskovita glina s primjesama
 B – vanjska i unutarnja- oker/crna
 presjek - crvena
 U – nema
 P – gruba zaglađena

T. 43.12

O – ulomak ravnog ruba i naglašeno koničnog vrata lonca
 F – pjeskovita glina s primjesama
 B – vanjska - crna/siva/crvena
 unutarnja - crna
 presjek - siva
 U – nema
 P – grubo zaglađena

T. 43.13

O – ulomak zaravnjenog ruba i koničnog vrata lonca
 F – pjeskovita glina s primjesama
 B – vanjska i unutarnja - crna
 presjek - crvena
 U – nema
 P – grubo zaglađena

T. 43

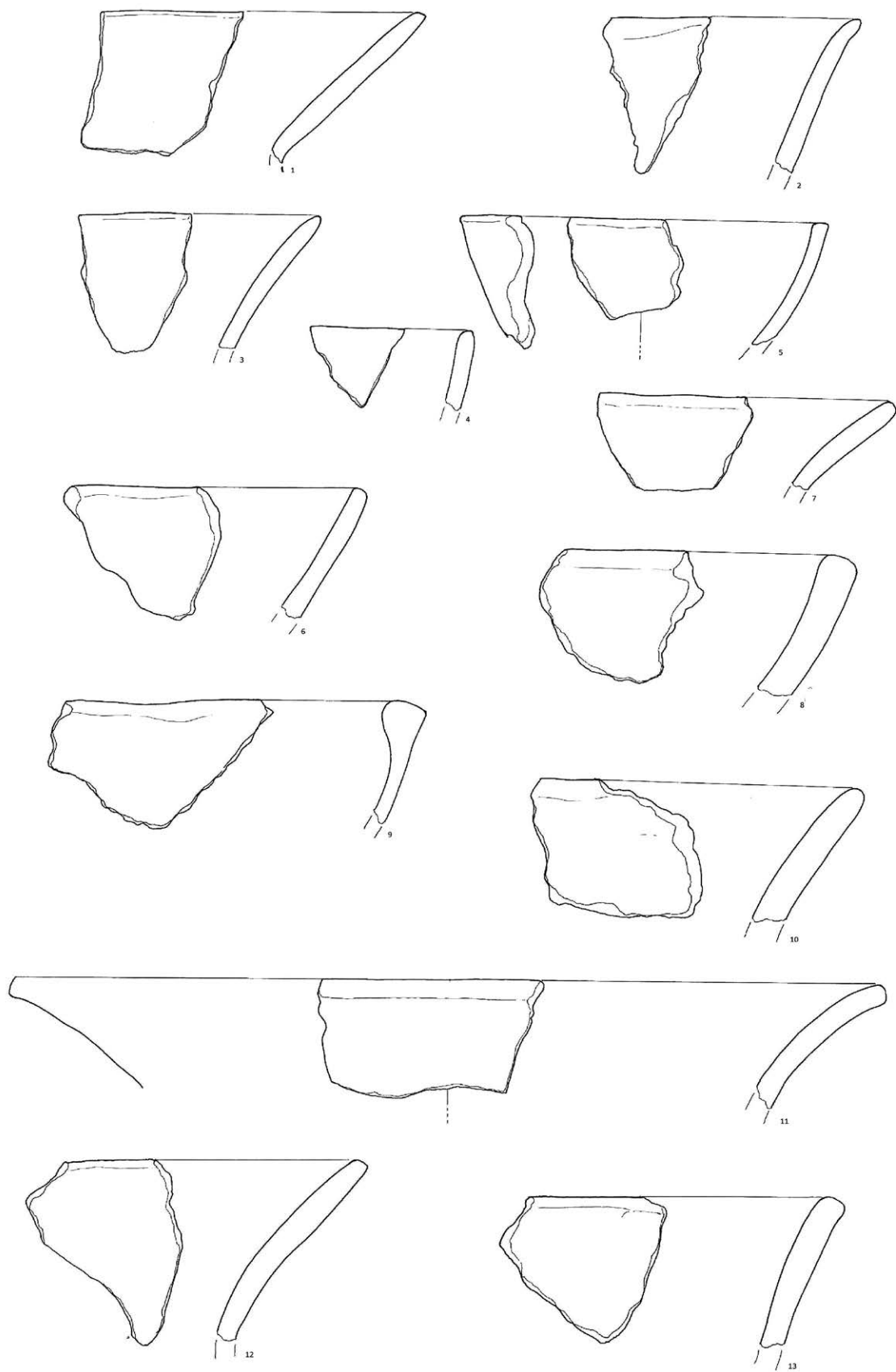

T. 44.1

pr. – 817 cm
 O – ulomak poklopca ravnog ruba
 F – pjeskovita, dobro pročišćena glina
 B – vanjska – crna
 unutarnja i presjek – crvena
 U – nema
 P – zaglađena

T. 44.2

pr. – 13 cm
 O – ulomak poklopca ravnog ruba
 F – pjeskovita, dobro pročišćena glina
 B – vanjska – crna
 unutarnja i presjek – oker
 U – nema
 P – zaglađena

T. 44.3

pr. – 21 cm
 O – ulomak zaravnjenog, blago izvučenog ruba veće zdjele
 F – pjeskovita glina s primjesama
 B – vanjska – sivo smeđa
 unutarnja – crvena, siva, crna
 presjek – crna
 U – nema
 P – grubo zaglađena

T. 44.4

pr. – 10,5 cm
 O – ulomak ravnog ruba i cilindričnog vrata lonca
 F – pjeskovita glina s primjesama
 B – vanjska i presjek – crvena, tamno smeđa
 unutarnja – crna
 U – nema
 P – grubo zaglađena

T. 44.5

O – ulomak zakrivljenog ruba zdjele
 F – pjeskovita glina s primjesama
 B – vanjska i unutarnja – crna
 presjek – siva
 U – nema
 P – grubo zaglađena

T. 44.6

O – ulomak ravnog ruba i koničnog vrata lonca
 F – pjeskovita glina s primjesama
 B – vanjska i presjek – siva
 unutarnja – crna
 U – nema
 P – zaglađena

T. 44.7

O – ulomak ravnog ruba i koničnog vrata lonca s jako naglašenim prijelazom vrata na rame
 F – pjeskovita glina s primjesama
 B – vanjska i presjek – tamno smeđa, smeđa
 unutarnja – crna
 U – nema
 P – zaglađena

T. 44.8

O – ulomak ravnog ruba i koničnog vrata lonca
 F – pjeskovita glina s primjesama
 B – vanjska – oker, crna
 unutarnja – crna
 presjek – siva
 U – nema
 P – grubo zaglađena

T. 44.9

pr. – 15 cm
 O – ulomak ravnog ruba nisko koničnog vrata lonca s jako naglašenim prijelazom vrata na rame
 F – pjeskovita glina s primjesama
 B – vanjska i unutarnja – oker, crvena, crna
 presjek – crna
 U – nema
 P – grubo zaglađena

T. 44

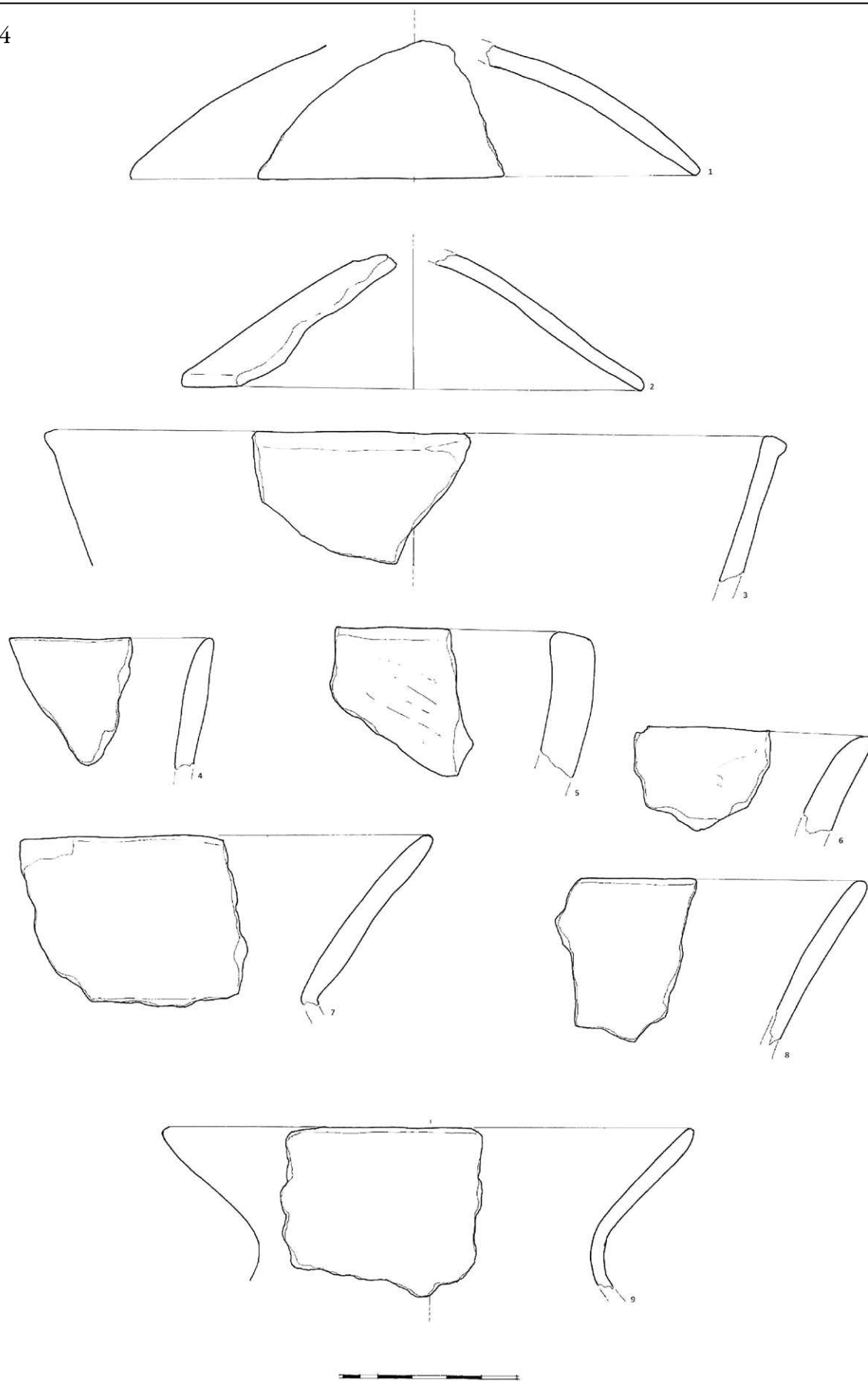

T. 45.1

O – ulomak zakrivljenog ruba i blago koničnog vrata lonca
 F – pjeskovita glina s primjesama
 B – vanjska, unutarnja i presjek – oker, crna
 U – nema
 P – grubo zaglađena

T. 45.2

O – ulomak ravnog ruba i koničnog vrata lonca
 F – pjeskovita glina s primjesama
 B – vanjska, unutarnja i presjek – smeđa
 U – nema
 P – zaglađena

T. 45.3

O – ulomak ravnog ruba i koničnog vrata lonca
 F – pjeskovita glina s primjesama
 B – vanjska i presjek – siva, crna
 unutarnja – crna
 U – nema
 P – zaglađena

T. 45.4

O – ulomak ravnog ruba i koničnog vrata lonca
 F – pjeskovita glina s malo primjesa
 B – vanjska, unutarnja i presjek – tamno siva, tamno smeđa
 U – nema
 P – zaglađena

T. 45.5

O – ulomak zakrivljenog ruba i naglašeno koničnog vrata lonca
 F – pjeskovita glina s primjesama
 B – vanjska i presjek – oker, smeđa
 unutarnja – crna
 U – nema
 P – grubo zaglađena

T. 45.6

O – ulomak ravnog ruba zdjele
 F – pjeskovita glina s primjesama
 B – vanjska i presjek – oker, siva
 unutarnja – tamno siva
 U – nema
 P – grubo zaglađena

T. 45.7

O – ulomak ravnog ruba i koničnog vrata lonca
 F – pjeskovita glina s primjesama
 B – vanjska, unutarnja i presjek – crna
 U – nema
 P – grubo zaglađena

T. 45.8

O – ulomak ravnog, blago izvijenog ruba zdjele
 F – pjeskovita glina s primjesama
 B – vanjska, unutarnja i presjek – crna, smeđa
 U – nema
 P – zaglađena

T. 45.9

O – ulomak ravnog ruba i koničnog vrata većeg lonca
 F – pjeskovita glina s dosta primjesa
 B – vanjska – tamnosmeđa
 unutarnja – crna
 presjek – crvena, crna
 U – nema
 P – zaglađena

T. 45.10

O – ulomak zakrivljenog, blago uvučenog ruba zdjele
 F – pjeskovita glina s primjesama
 B – vanjska – tamnosmeđa
 unutarnja i presjek – crna, crvena
 U – nema
 P – zaglađena

T. 45

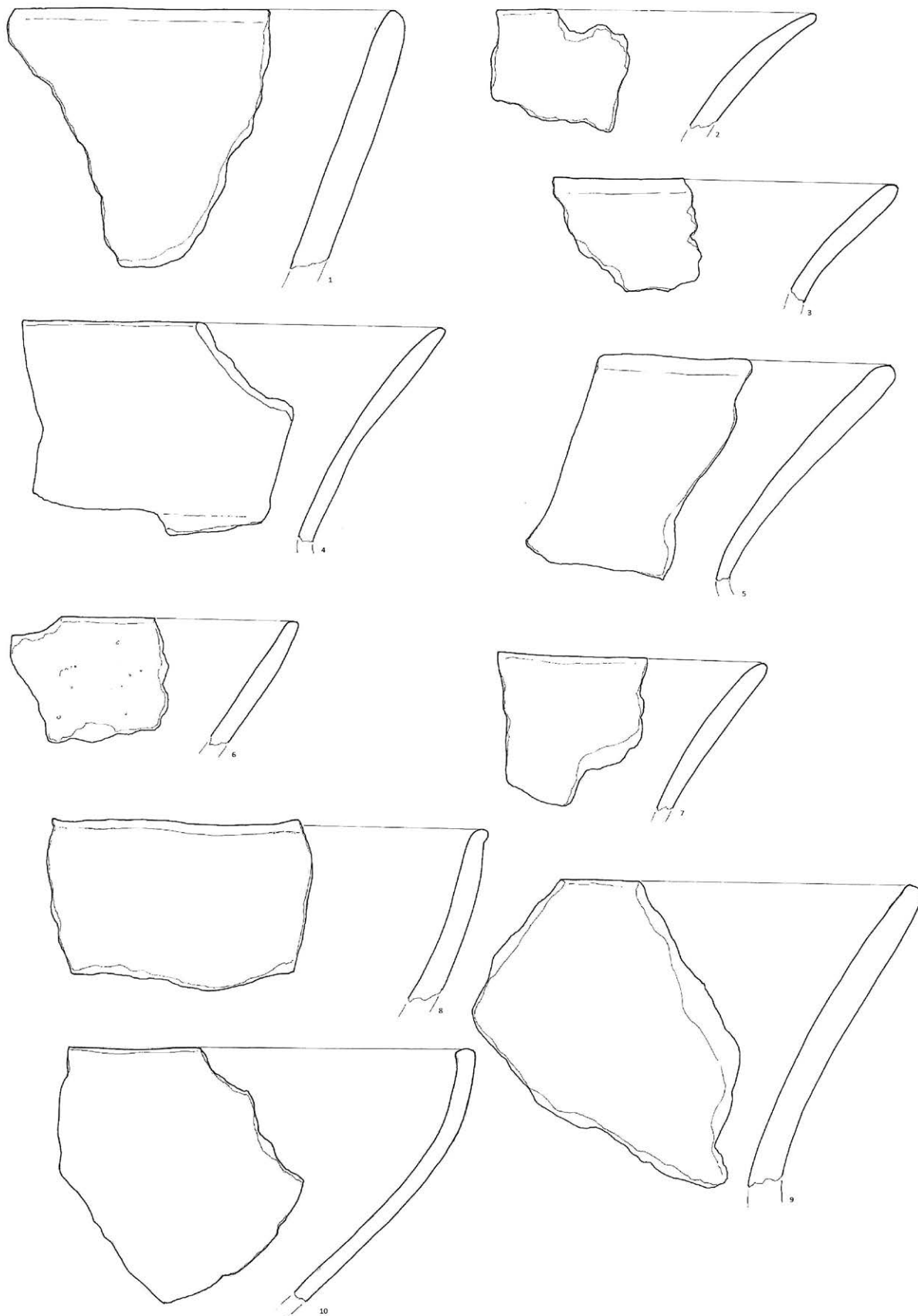

T. 46.1

pr. – 14 cm
 O – ulomak ravnog ruba i koničnog vrata manjeg lonca
 F – pjeskovita glina s malo primjesa
 B – vanjska, unutarnja i presjek – crna
 U – nema
 P – zaglađena

T. 46.2

O – ulomak ravnog ruba i koničnog vrata lonca
 F – pjeskovita glina s malo primjesa
 B – vanjska i presjek– oker, crna
 unutarnja – crna
 U – nema
 P – zaglađena

T. 46.3

O – ulomak ravnog ruba i koničnog vrata lonca
 F – pjeskovita glina s primjesama
 B – vanjska – crvena, crna
 unutarnja – crna
 presjek – siva
 U – nema
 P – grubo zaglađena

T. 46.4

pr. – 16 cm
 O – ulomak zakrivljenog ruba i blago koničnog vrata manjeg lonca
 F – pjeskovita, dobro pročišćena glina
 B – vanjska, unutarnja i presjek – crna
 U – nema
 P – zaglađena

T. 46.5

O – ulomak ravnog ruba i naglašeno koničnog vrata lonca
 F – pjeskovita glina s dosta primjesa
 B – vanjska– siva, smeđa
 unutarnja – crna
 presjek – siva, crna
 U – nema
 P – grubo zaglađena

T. 46.6

O – ulomak ravnog ruba i naglašeno koničnog vrata lonca
 F – pjeskovita glina s malo primjesa
 B – vanjska – crvena, smeđa, crna
 unutarnja – crna
 presjek – crvena
 U – nema
 P – zaglađena

T. 46.7

O – ulomak ravnog ruba i naglašeno koničnog vrata lonca
 F – pjeskovita glina s primjesama
 B – vanjska i presjek– oker, smeđa
 unutarnja – crno, smeđa
 U – nema
 P – grubo zaglađena

T. 46.8

O – ulomak zaravnjenog ruba i cilindričnog vrata
 F – pjeskovita glina s primjesama
 B – vanjska – crvena, oker
 unutarnja – crna
 presjek – siva
 U – nema
 P – grubo zaglađena

T. 46.9

pr. – 14 cm
 O – ulomak zaravnjenog ruba i cilindričnog vrata lonca
 F – pjeskovita glina s primjesama
 B – vanjska i presjek – crvena/siva/smeđa
 unutarnja – crna
 U – nema
 P – zaglađena

T. 46

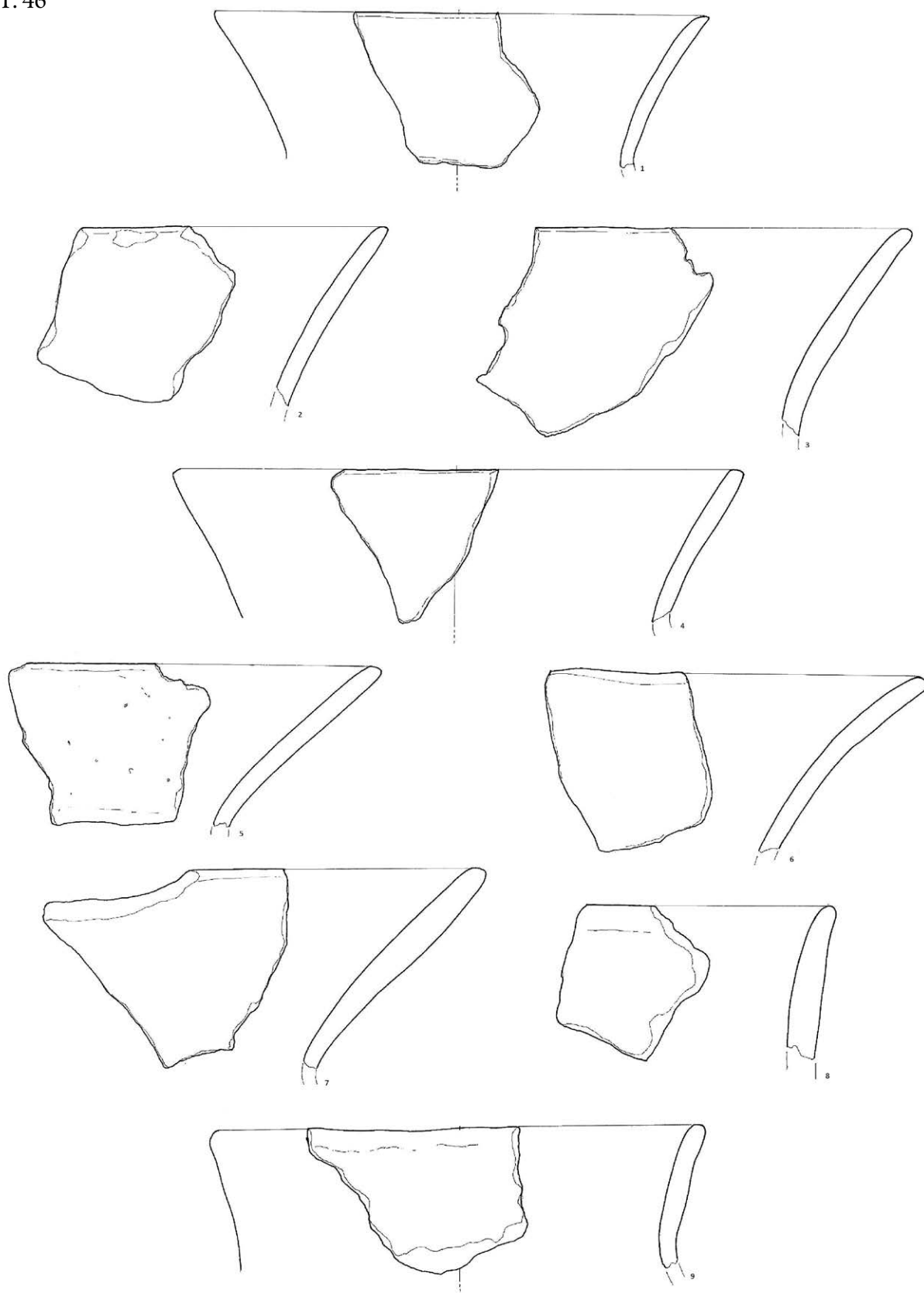

T. 47.1

pr. – 28 cm
 pr. trbuha – 25 cm
 O – ulomak zaravnjenog i uvučenog ruba plitke zdjele
 F – pjeskovita glina s dosta primjesa
 B – vanjska, unutarnja i presjek – crna/smeđa
 U – jedna poprečna traka od 7 redova otiskom spletene vrpce na zaravnjenom rubu
 P – grubo zaglađena

T. 47.2

pr. – 13 cm
 pr. trbuha – 11 cm
 O – ulomak ravnog ruba niskog vrata široko razgranutog oboda i bikoničnog tijela malog lonca
 F – pjeskovita glina s malo primjesa
 B – vanjska – smeđa unutarnja i presjek – crna
 U – nema
 P – zaglađena

T. 47.3

pr. – 8 cm
 O – ulomak ravnog ruba i naglašeno koničnog vrata malog lonca
 F – pjeskovita glina sa sitnim primjesama
 B – vanjska, unutarnja i presjek – smeđa/crvena
 U – nema
 P – grubo zaglađena

T. 47.4

pr. – 9 cm
 pr. trbuha – 7 cm
 O – ulomak male zdjele zaravnjenog, jezičasto izvučenog ruba
 F – pjeskovita, dobro pročišćena glina
 B – vanjska – crna unutarnja – crna presjek – crna
 U – nema
 P – zaglađena

T. 47.5

pr. – 21 cm
 pr. trbuha – 19 cm
 O – ulomak zdjele zaravnjenog uvučenog ruba koji je na jednom dijelu oštro jezičasto izvučen
 F – pjeskovita, dobro pročišćena glina
 B – vanjska, unutarnja i presjek – crna
 U – nema
 P – polirana

T. 47.6

O – ulomak zakrivljenog ruba i naglašeno koničnog vrata lonca
 F – pjeskovita glina s primjesama
 B – vanjska i unutarnja – smeđa presjek – crvena
 U – nema
 P – grubo zaglađena

T. 47.7

O – ulomak ravnog ruba koničnog vrata manjeg lonca
 F – pjeskovita glina s primjesama
 B – vanjska i unutarnja – smeđa presjek – crvena
 U – nema
 P – grubo zaglađena

T. 47.8

O – ulomak ravnog ruba i koničnog vrata lonca
 F – pjeskovita glina s dosta primjesa
 B – vanjska – siva/oker unutarnja – crna presjek – siva/oker/crna
 U – nema
 P – grubo zaglađena

T. 47.9

O – ulomak zaravnjenog ruba i blago koničnog vrata lonca
 F – pjeskovita glina s primjesama
 B – vanjska i presjek – oker/crna unutarnja – crna
 U – nema
 P – grubo zaglađena

T. 47

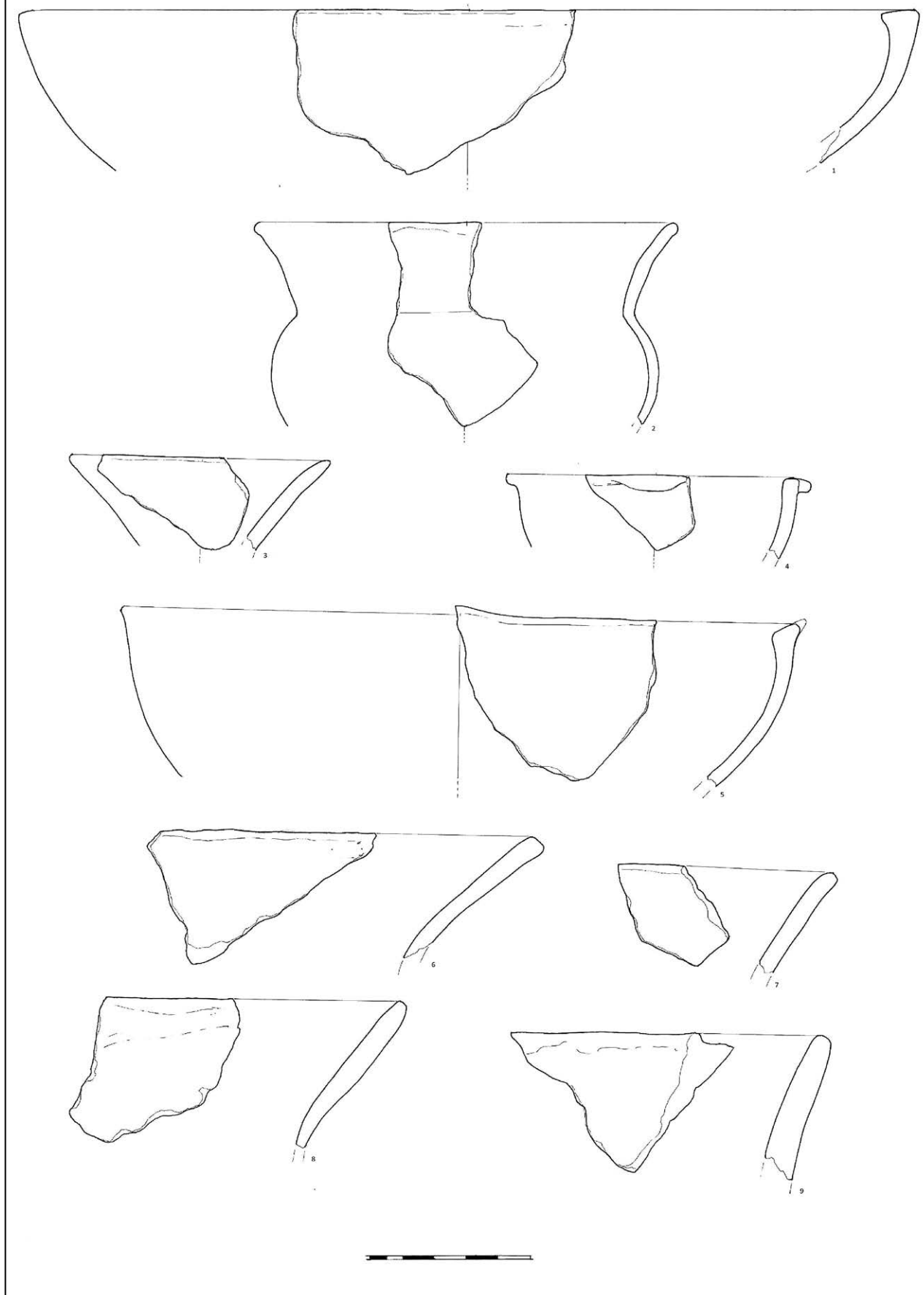

T. 48.1

O – ulomak ravnog ruba i nepravilno koničnog vrata lonca
 F – pjeskovita glina s primjesama
 B – vanjska i presjek – smeđa/crna unutarnja – crna
 U – nema
 P – grubo zaglađena

T. 48.2

O – ulomak ravnog ruba i blago koničnog vrata lonca
 F – pjeskovita glina s primjesama
 B – vanjska – smeđa unutarnja – crvena/crna presjek – crna
 U – nema
 P – grubo zaglađena

T. 48.3

O – ulomak ravnog ruba i naglašeno koničnog vrata lonca
 F – pjeskovita glina s primjesama
 B – vanjska, unutarnja i presjek – oker
 U – nema
 P – zaglađena

T. 48.4

pr. – 4 cm
 pr. trbuha – 3 cm
 O – ulomak zaravnjenog, blago izvučenog ruba male čaše
 F – pjeskovita glina s malo primjesa
 B – vanjska – oker unutarnja i presjek – crna
 U – nema
 P – zaglađena

T. 48.5

pr. – 12 cm
 O – ulomak ravnog ruba nisko koničnog vrata i naglašeno razgranatog oboda manjeg lonca
 F – pjeskovita glina s primjesama
 B – vanjska, unutarnja i presjek – crna/smeđa
 U – nema
 P – zaglađena

T. 48.6

O – ulomak ravnog ruba i blago koničnog vrata lonca
 F – pjeskovita glina s primjesama
 B – vanjska – smeđa unutarnja – crvena presjek – crna
 U – nema
 P – grubo zaglađena

T. 48.7

O – ulomak ravnog ruba i koničnog vrata lonca
 F – pjeskovita glina s malo primjesa
 B – vanjska, unutarnja i presjek – crna
 U – na vratu dvije paralelne horizontalne trake od 6 redova otiska spletene vrpce
 P – polirana

T. 48.8

O – ulomak ravnog ruba i koničnog vrata lonca
 F – pjeskovita glina s malo primjesa
 B – vanjska, unutarnja i presjek – crna
 U – na vratu dvije paralelne, horizontalne trake od 8 redova otiska spletene vrpce
 P – polirana

T. 48.9

O – ulomak zaravnjenog, zakošenog ruba koničnog vrata lonca
 F – pjeskovita, dobro pročišćena glina
 B – vanjska, unutarnja i presjek – crna
 U – na vratu dvije paralelne, horizontalne trake od po 9 redova otiska spletene vrpce
 P – polirana

T. 48.10

O – ulomak ravnog ruba i blago koničnog vrata lonca
 F – pjeskovita glina s primjesama
 B – vanjska i presjek – oker/crna unutarnja – crna
 U – tri paralelne, horizontalne trake ukrašene otiskom namotane uzice
 P – grubo zaglađena

T. 48.11

pr. – 7 cm
 pr. trbuha – 6 cm
 O – ulomak ravnog, blago izvijenog ruba čaše
 F – pjeskovita glina s primjesama
 B – vanjska, unutarnja i presjek – crna
 U – nema
 P – grubo zaglađena

T. 48.12

pr. – 15 cm
 O – ulomak ravnog ruba i koničnog vrata lonca
 F – pjeskovita, dobro pročišćena glina
 B – vanjska, unutarnja i presjek – smeđa/crna
 U – nema
 P – zaglađena

T. 48

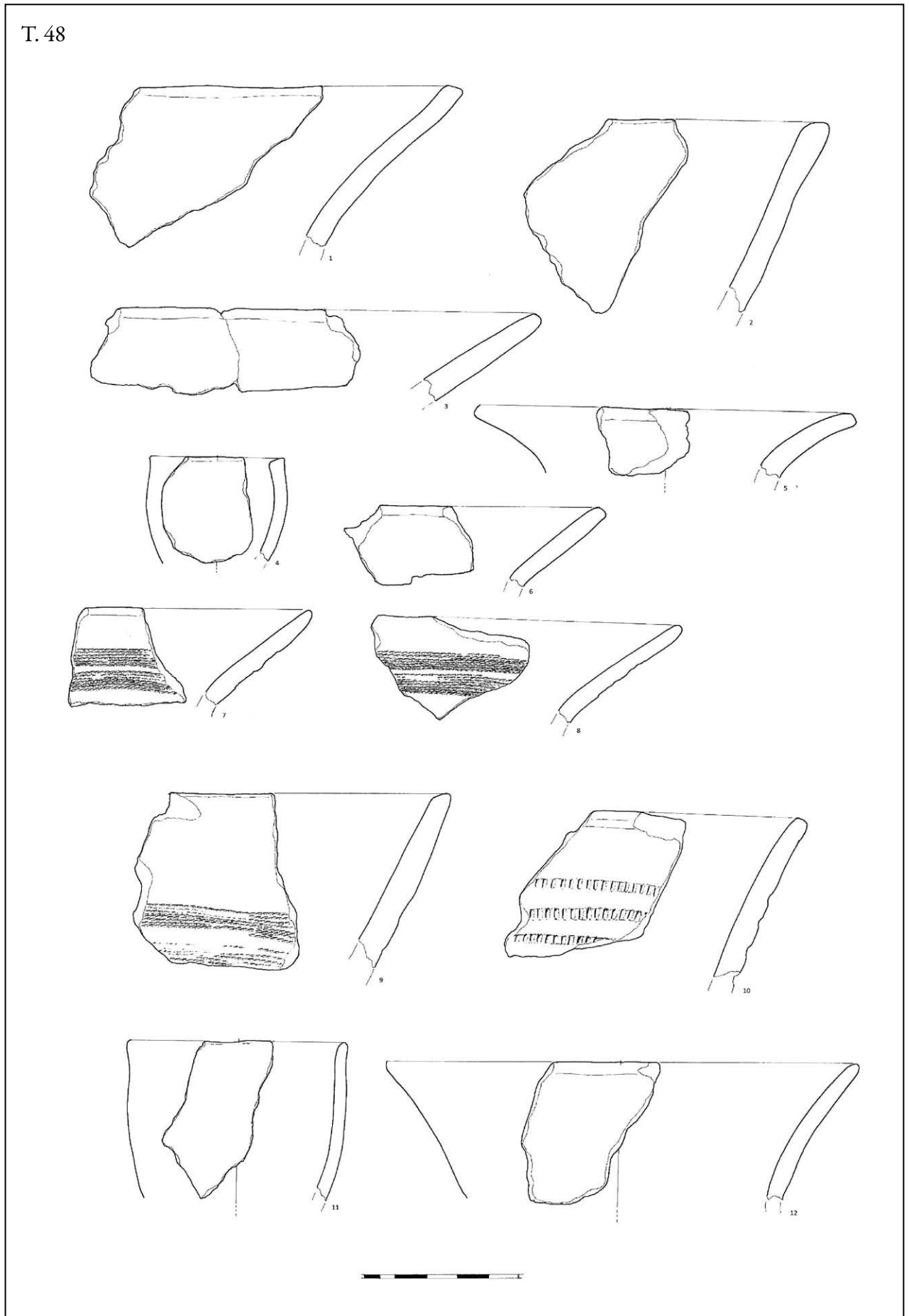

T. 49.1

- O – ulomak ravnog ruba, razgranatog oboda i jako naglašenog prelaza na rame - lonac
 F – pjeskovita glina s primjesama
 B – vanjska, unutarnja i presjek – smeđa/crna
 U – nema
 P – grubo zaglađena

T. 49.2

- O – ulomak ravnog ruba i naglašeno koničnog vrata lonca
 F – pjeskovita glina s primjesama
 B – vanjska, unutarnja i presjek – oker/siva
 U – nema
 P – zaglađena

T. 49.3

- O – ulomak ravnog ruba i koničnog vrata lonca
 F – pjeskovita glina s primjesama
 B – vanjska – smeđa
 unutarnja – crna
 presjek – smeđe/siva
 U – nema
 P – grubo zaglađena

T. 49.4

- pr. – 11 cm
 O – ulomak zaravnjenog ruba i blago koničnog vrata lonca
 F – pjeskovita, dobro pročišćena glina
 B – vanjska, unutarnja i presjek – crvenosmeđa
 U – nema
 P – zaglađena

T. 49.5

- O – ulomak zaravnjenog ruba manje zdjele
 F – pjeskovita, dobro pročišćena glina
 B – vanjska, unutarnja i presjek – crna
 U – na rubu 5 okomitih kosih plitkih ureza
 P – polirana

T. 49.6

- O – ulomak zaravnjenog, blago izvučenog ruba manje zdjele
 F – pjeskovita, dobro pročišćena glina
 B – vanjska – smeđa
 unutarnja – crna
 presjek – smeđa/crna
 U – nema
 P – zaglađena

T. 49.7

- O – ulomak ravnog ruba i koničnog vrata manjeg lonca
 F – pjeskovita glina s primjesama
 B – vanjska, unutarnja i presjek – crna
 U – nema
 P – zaglađena

T. 49.8

- pr. – 22 cm
 pr. trbuha – 17 cm
 O – ulomak ravnog ruba koničnog vrata lonca
 F – pjeskovita glina s primjesama
 B – vanjska, unutarnja i presjek – crnosiva
 U – nema
 P – zaglađena

T. 49.9

- pr. – 22 cm
 O – ulomak ravnog ruba zdjele
 F – pjeskovita, dobro pročišćena glina
 B – vanjska, unutarnja i presjek – crna
 U – na vratu dvije paralelne, horizontalne trake od 7 redova otiska spletene vrpce
 P – polirana

T. 49.10

- O – ulomak ravnog ruba i naglašeno koničnog vrata lonca
 F – pjeskovita glina s primjesama
 B – vanjska i presjek – crvenosmeđa
 unutarnja – crna
 U – nema
 P – grubo zaglađena

T. 49.11

- O – ulomak ravnog ruba i blago koničnog vrata manjeg lonca
 F – pjeskovita glina s primjesama
 B – vanjska i presjek – crvenocrna
 unutarnja – crna
 U – nema
 P – zaglađena

T. 49.12

- O – ulomak ravnog ruba i blago koničnog vrata manjeg lonca
 F – pjeskovita glina s primjesama
 B – vanjska i presjek – sivocrna
 unutarnja – crna
 U – nema
 P – grubo zaglađena

T. 49.13

- pr. – 16 cm
 O – ulomak ravnog ruba i naglašeno koničnog vrata lonca
 F – pjeskovita glina s primjesama
 B – vanjska i presjek – oker/smeđa
 unutarnja – tamnosmeđa
 U – nema
 P – zaglađena

T. 49

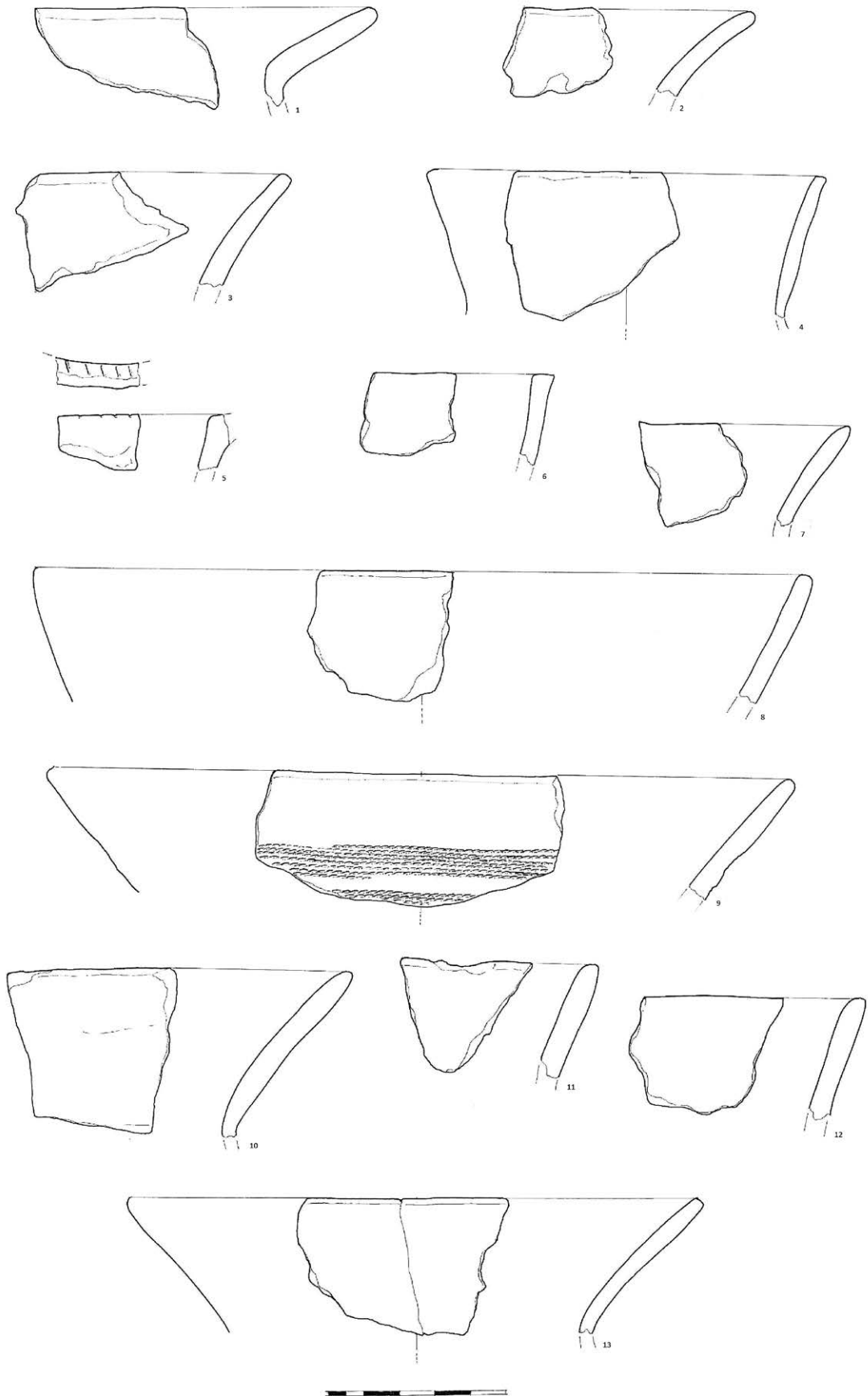

T. 50.1

O – ulomak zaravnjenog ruba manje zdjele koji je iznad trakaste ručke jezičasto izvučen i ukrašen
 F – pjeskovita, dobro pročišćena glina
 B – vanjska, unutarnja i presjek – crna
 U – na jezičasto izvučenom rubu tri okomite paralelne trake po 5 redova otiska spletene vrpce - na trakastoj ručki 1 uzdužna traka s 3 reda otiska spletene vrpce
 P – zaglađena

T. 50.2

O – ulomak koničnog vrata vrča
 F – pjeskovita, dobro pročišćena glina
 B – vanjska, unutarnja i presjek – crna
 U – 1 traka od 5 redova otiska spletene vrpce
 P – polirana

T. 50.3

O – ulomak naglašeno koničnog vrata vrča
 F – pjeskovita, dobro pročišćena glina
 B – vanjska, unutarnja i presjek – crna
 U – na vratu 2 paralelne horizontalne trake od po 7 redova otiska spletene vrpce
 P – zaglađena

T. 50.4

pr. – 14 cm
 pr. trbuha – 10 cm
 O – ulomak zaravnjenog, uvučenog ruba manje zdjele
 F – pjeskovita, dobro pročišćena glina
 B – vanjska, unutarnja i presjek – crna
 U – nema
 P – zaglađena

T. 50.5

pr. – 12 cm
 O – ulomak ravnog ruba i naglašeno koničnog vrata manjeg lonca
 F – pjeskovita glina s primjesama
 B – vanjska – smeđa
 unutarnja i presjek – crna
 U – nema
 P – grubo zaglađena

T. 50.6

O – ulomak zaravnjenog ruba manje zdjele
 F – pjeskovita glina s primjesama
 B – vanjska i unutarnja – crna
 presjek – smeđa
 U – nema
 P – zaglađena
T. 50.7
 pr. – 19 cm
 O – ulomak ravnog ruba i koničnog vrata lonca
 F – pjeskovita glina s primjesama
 B – vanjska – smeđa
 unutarnja – crna
 presjek – crvena/crna
 U – nema
 P – zaglađena

T. 50.8

O – ulomak ravnog ruba i koničnog vrata lonca
 F – pjeskovita glina s primjesama
 B – vanjska – smeđa
 unutarnja – smeđa/crvena/crna
 presjek – crna
 U – nema
 P – grubo zaglađena

T. 50.9

O – ulomak lonca ravnog ruba i blago koničnog vrata - vrat i rame spaja trakasta ručka
 F – pjeskovita glina s puno sitnih primjesa
 B – vanjska, unutarnja i presjek – oker/siva
 U – nema
 P – grubo zaglađena

T. 50.10

O – ulomak ravnog, blago izvijenog ruba i koničnog vrata lonca
 F – pjeskovita glina s dosta primjesa
 B – vanjska – smeđa
 unutarnja – crna
 presjek – smeđa/siva/crna
 U – nema
 P – grubo zaglađena

T. 50

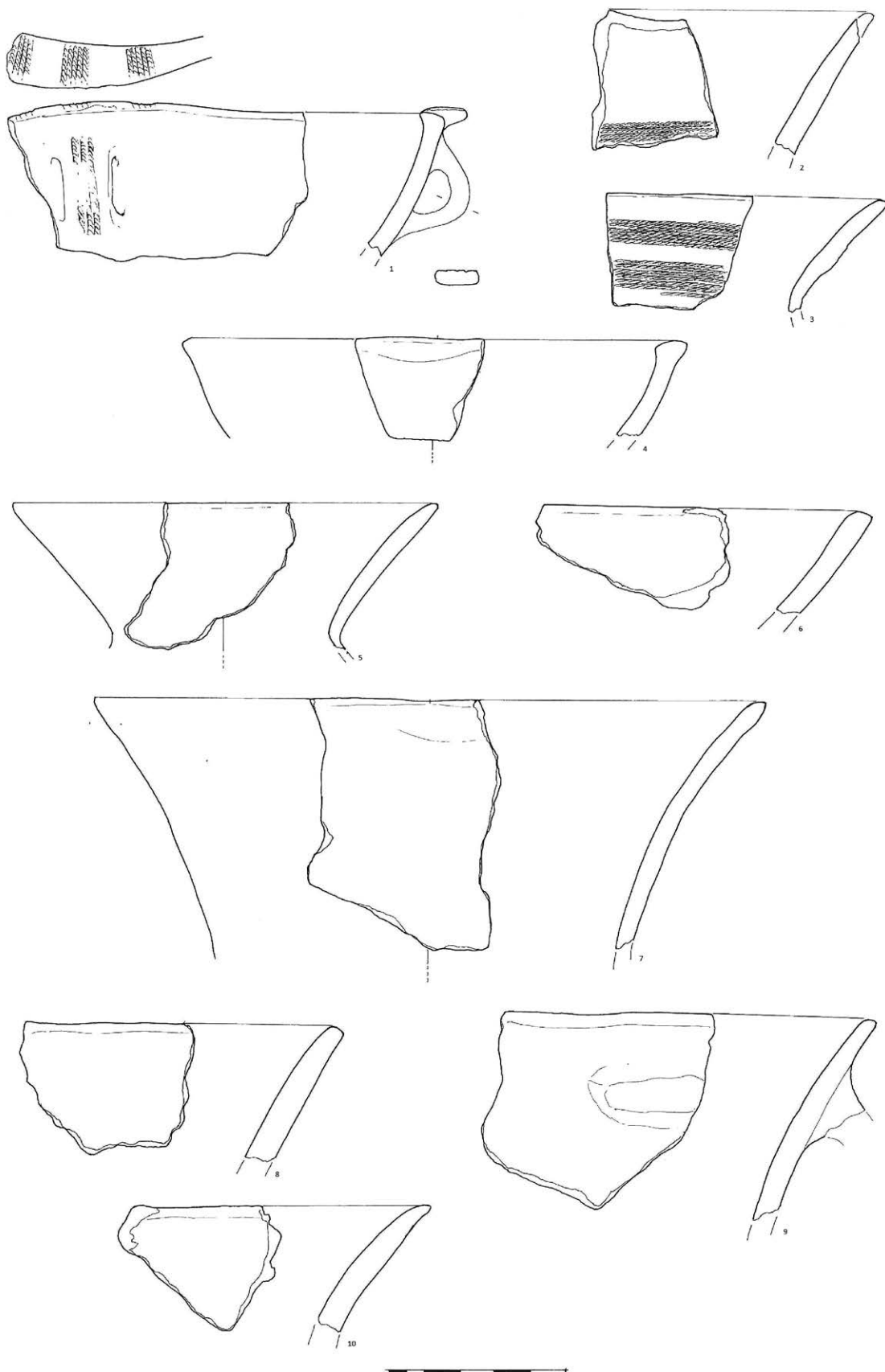

T. 51.1.

pr. - 18 cm
 pr. trbuha – 14 cm
 O – ulomak zdjele zaravnjenog, izvučenog ruba
 F – pjeskovita, dobro pročišćena glina
 B – vanjska - smeđa/crvena/crna unutarnja i presjek- crna
 U – na kraju izvučenog ruba puno sitnih, okomitih, paralelnih ureza - ispunjenih bijelom INKRUSTACIJOM; na zaravnjenju ruba linija od sitnih, kosih uboda; na tijelu paralelne, urezane linije od sitnih okruglih uboda te sitnih kosih uboda - sve ispunjeno bijelom inktrustacijom
 P – zaglađena

T. 51.2.

- ulomak od zdjele T. 51.1

T. 51.3.

pr. trbuha - 13 cm
 O – ulomak vrata i dijela bikoničnog trbuha PIK vrča
 F – pjeskovita, dobro pročišćena glina
 B – vanjska - crna/oker unutarnja - sivo/crna presjek - siva
 U – na vratu dvije paralelne, dublje urezane linije ispod njih nepravilno urezan V ukras, ispod kojeg se nalaze dvije paralelne trake ukrašene sitnim ubodima; na trbuhu reljefni ukras kruga i na bikonitetu kraći i dublji urezi
 P – zaglađena

T. 51.4.

pr. - 5 cm
 O – ulomak malog koničnog poklopca
 F – pjeskovita, dobro pročišćena glina
 B – smeđa
 U – nema
 P – zaglađena

T. 51.5.

O – ulomak manje zdjele zaravnjenog, izvučenog ruba
 F – pjeskovita glina s primjesama
 B – siva/oker
 U – nema
 P – zaglađena

T. 51.6.

O – ulomak manje zdjele zaravnjenog, jako izvučenog ruba
 F – pjeskovita glina s primjesama
 B – siva/oker
 U – na izvučenom rubu plitko urezane linije
 P – zaglađena

T. 51.7.

O – ulomak trakaste ručke
 F – pjeskovita, dobro pročišćena glina
 B – vanjska i unutarnja - oker presjek - crna
 U – dvije paralelne, okomite, plitko urezane linije
 P – zaglađena

T. 51.8.

O – ulomak koničnog vrata vrča
 F – pjeskovita, dobro pročišćena glina
 B – crna
 U – dvije paralelne, horizontalne trake od 7 redova otiska spletene vrpce
 P – zaglađena

T. 51.9.

O – ulomak ruba bikoničnog vrča
 F – pjeskovita, dobro pročišćena glina
 B – crna
 U – jedna horizontalna traka od 5 redova otiska spletene vrpce
 P – zaglađena

T. 51.10.

O – ulomak trakaste ručke
 F – pjeskovita, dobro pročišćena glina
 B – vanjska i unutarnja - oker presjek - crna
 U – dvije uzdužne trake ukrašene plitkim ubodima
 P – zaglađena

T. 51.11.

pr. - 10 cm
 O – ulomak ravnog ruba čaše
 F – pjeskovita, dobro pročišćena glina
 B – vanjska i presjek- crna unutarnja - smeđa
 U – ispod ruba dvije dublje urezane, paralelne, horizontalne linije
 P – zaglađena

T. 51.12.

pr. trbuha - 10 cm
 O – ulomak bikoničnog dijela trbuha amforice
 F – pjeskovita, dobro pročišćena glina
 B – crna
 U – na gornjem dijelu bikoniteta tri pliće okomite, paralelne, urezane linije
 P – zaglađena

T. 51.13.

O – ulomak trakaste ručke
 F – pjeskovita, dobro pročišćena glina
 B – oker/crna
 U – dvije uzdužne, paralelne, s užlijebljene linije
 P – zaglađena, hrapava

T. 51

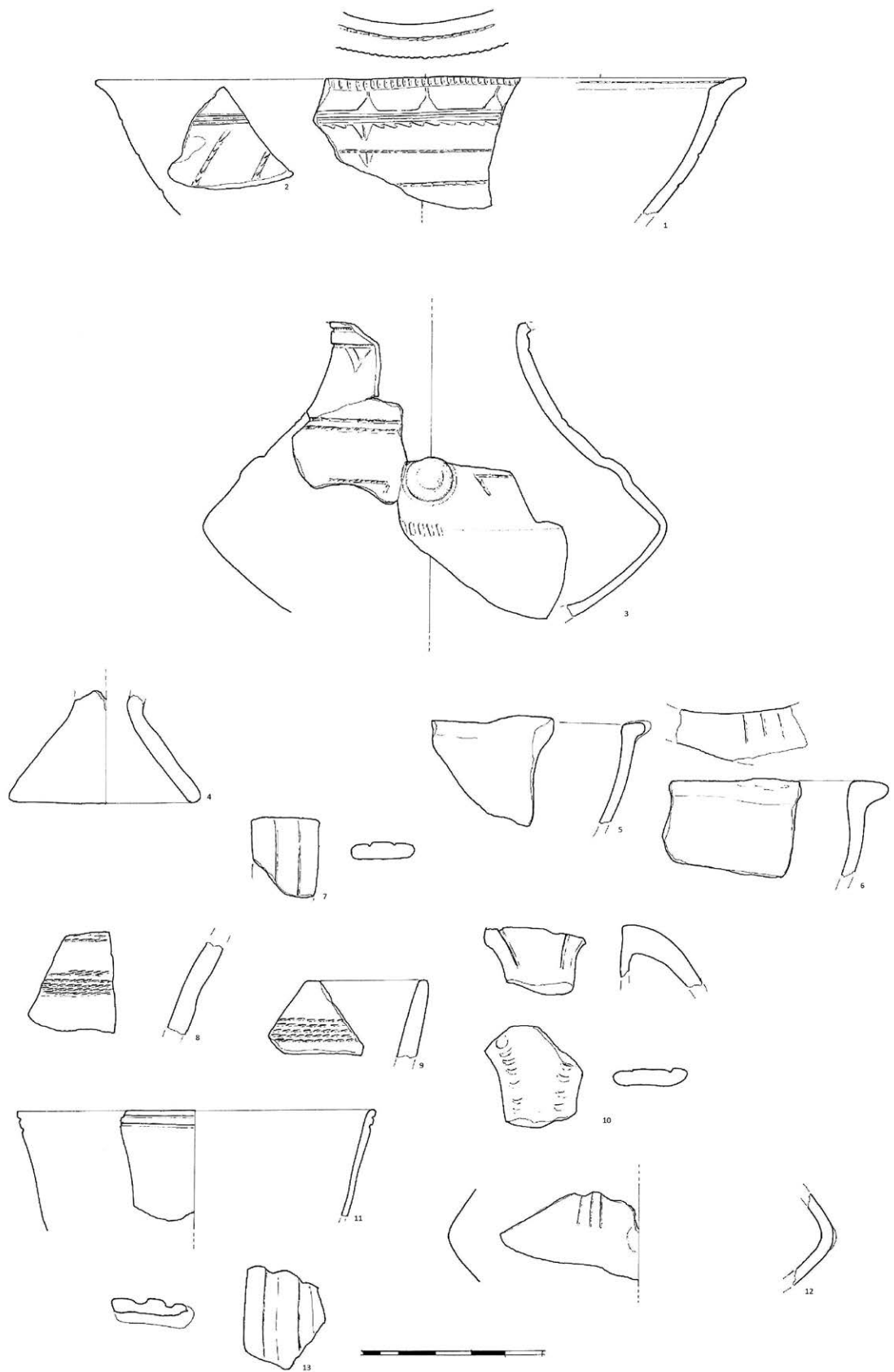

T. 52.1

- pr. – 18 cm
 O – ulomak ravnog ruba manjeg lonca čiji konični vrat
 s ramenom spaja trakasta ručka
 F – pjeskovita glina sa sitnim primjesama
 B – vanjska i presjek - crvenkasto/smeđa
 unutarnja - tamnosmeđa
 U – nema
 P – zaglađena, hrapava

T. 52.2

- O – ulomak trbuha lonca
 F – pjeskovita glina s dosta primjesa
 B – vanjska - crvena
 unutarnja – oker/crna
 presjek - crna
 U – GRAFITNO SLIKANJE! tri uzdužne linije
 P – grubo zaglađena

T. 52.3

- O – ulomak ramena lonca s plastičnom aplikacijom
 F – pjeskovita glina s dosta primjesa
 B – vanjska - crvena
 unutarnja – oker/crna
 presjek - crna
 U – plastična aplikacija ukrašena je s četiri uže
 utisnute linije
 P – grubo zaglađena

T. 52.4

- pr. trbuha – 11 cm
 O – ulomak gornjeg dijela bikoničnog trbuha i dna PIK
 (SZEREMLE) vrča
 F – pjeskovita, dobro pročišćena glina
 B – tamnosiva
 U – urezane paralelne linije, plitki ubodi, utisnuti
 krugovi, pri dnu vijenac od pravokutnih uboda
 P – zaglađena

T. 52

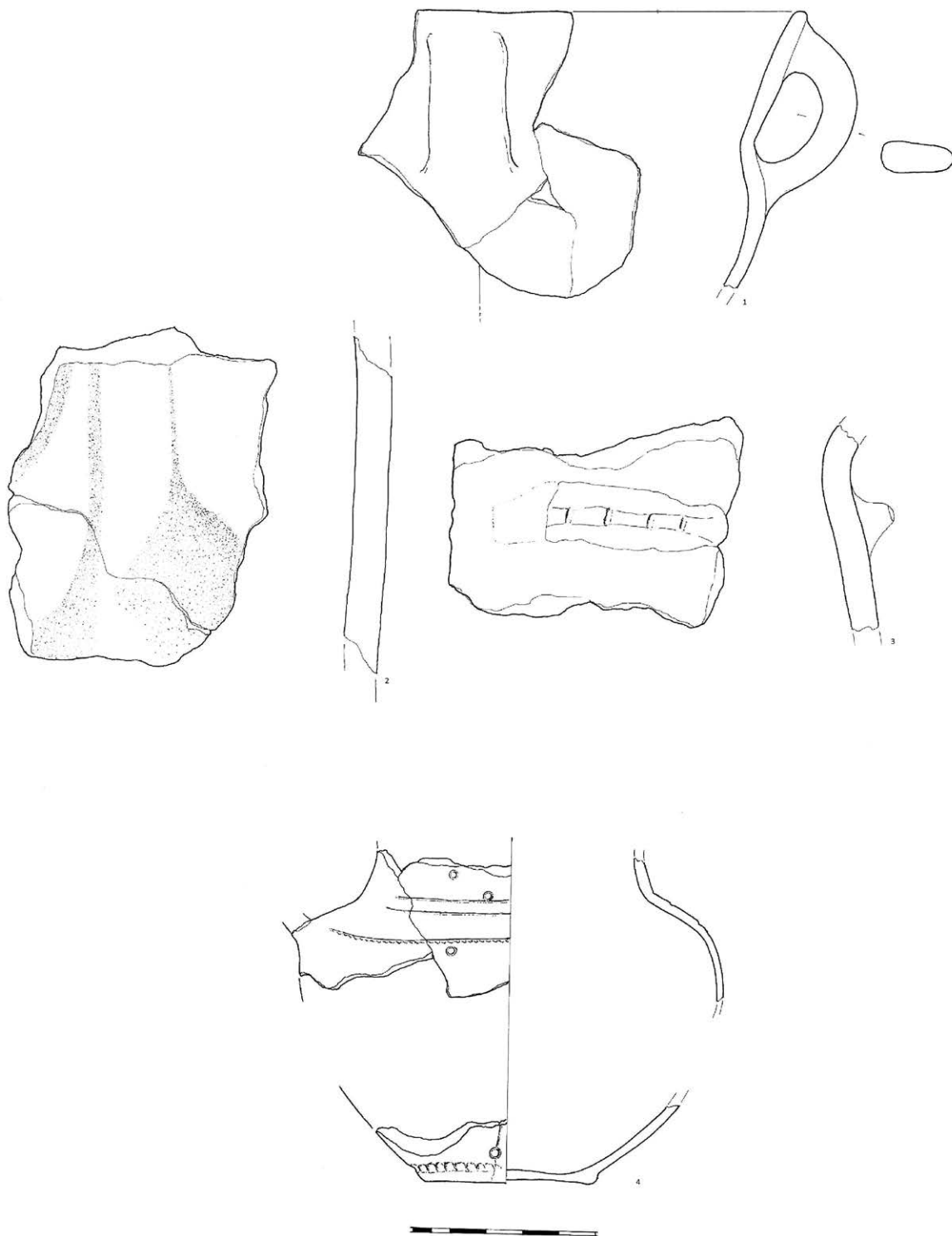

T. 53.1

pr. – 37 cm
 O – ulomak ravnog ruba i nepravilnog, koničnog vrata
 F – pjeskovita glina s primjesama
 B – vanjska i presjek - smeđa/crna
 unutarnja - crna
 U – nema
 P – grubo zaglađena

T. 53.2

pr. – 28 cm
 O – ulomak zaravnjenog ruba i naglašeno koničnog
 vrata lonca
 F – pjeskovita glina s primjesama
 B – vanjska i presjek - oker
 unutarnja - crna
 U – nema
 P – grubo zaglađena

T. 53.3

pr. – 34 cm
 O – ulomak ravnog ruba i naglašeno koničnog vrata lonca
 F – pjeskovita glina s malo primjesa
 B – vanjska i presjek - smeđa
 unutarnja - tamnosmeđa
 U – nema
 P – zaglađena

T. 53.4

pr. – 32 cm
 O – ulomak ravnog, blago izvijenog ruba i naglašeno
 koničnog vrata lonca
 F – pjeskovita glina s primjesama
 B – vanjska - oker/siva
 unutarnja - crna
 presjek - oker/siva/crna
 U – nema
 P – grubo zaglađena

T. 53.5

pr. – 33 cm
 O – ulomak ravnog ruba i naglašeno koničnog vrata lonca
 F – pjeskovita glina s primjesama
 B – vanjska i unutarnja - crna
 presjek - crvena/siva
 U – 5 nepravilnih, paralelnih, horizontalnih traka
 ukrašenih otiskom namotane uzice
 P – zaglađena

T. 53.6

pr. – 25 cm
 O – ulomak lonca zaravnjenog ruba i koničnog vrata s
 trakastom ručkom, koja spaja naglašeni prijelaz
 vrata na rame
 F – pjeskovita glina s malo primjesa
 B – smeđa/oker
 U – nema
 P – zaglađena

T. 53.7

pr. – 31 cm
 O – ulomak zaravnjenog ruba i naglašeno koničnog vrata
 lonca s dvije jezičaste drške
 F – pjeskovita glina s primjesama
 B – vanjska i presjek - crvena
 unutarnja - crna
 U – nema
 P – zaglađena

T. 53.8

pr. – 37 cm
 O – ulomak ravnog ruba i koničnog vrata lonca
 F – pjeskovita glina s primjesama
 B – vanjska i presjek - crvena/crna
 unutarnja - crna
 U – nema
 P – grubo zaglađena

T. 53.9

pr. – 30 cm
 O – ulomak zaravnjenog ruba i cilindričnog vrata lonca
 F – pjeskovita glina s primjesama
 B – vanjska i presjek - oker/crna
 unutarnja - crna
 U – nema
 P – grubo zaglađena

T. 53

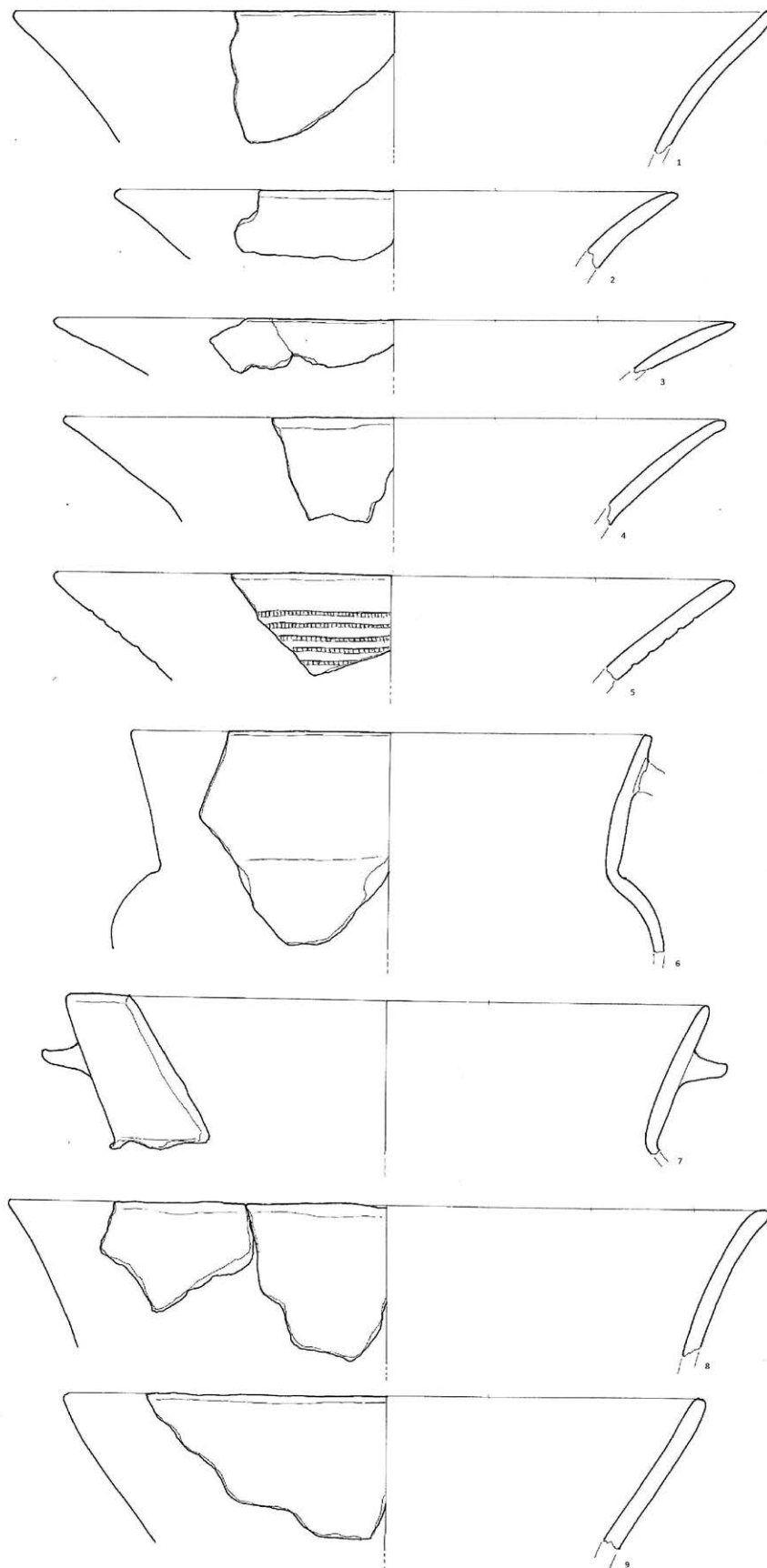

T. 54.1

pr. – 22 cm
 O – ulomak ravnog ruba i naglašeno koničnog vrata lonca
 B – vanjska i presjek - crvena/smeđa/crna
 unutarnja - crna
 U – nema
 P – grubo zaglađena

T. 54.2

pr. – 13 cm
 O – ulomak ravnog ruba, razgrnutog oboda i koničnog
 vrata manjeg lonca
 F – pjeskovita, dobro pročišćena glina
 B – vanjska - smeđa
 unutarnja i presjek - crna
 U – nema
 P – zaglađena

T. 54.3

O – ulomak manjeg lonca zaravnjenog i naglašeno
 izvijenog ruba i razgrnutog oboda
 F – pjeskovita, dobro pročišćena glina
 B – tamnosiva
 U – nema
 P – grubo zaglađena

T. 54.4

O – ulomak zaravnjenog ruba i koničnog vrata lonca
 F – pjeskovita glina s malo primjesa
 B – vanjska - siva/oker
 unutarnja - crna
 presjek - siva/oker/crna
 U – nema
 P – grubo zaglađena

T. 54.5

pr. – 27 cm
 O – ulomak zaravnjenog ruba i koničnog vrata lonca
 F – pjeskovita glina s primjesama
 B – crna
 U – nema
 P – zaglađena

T. 54.6

pr. – 18 cm
 O – ulomak manjeg lonca ravnog ruba i naglašeno koničnog
 vrata
 F – pjeskovita glina s dosta primjesa
 B – vanjska i presjek - tamnosmeđa
 unutarnja - crna
 U – nema
 P – grubo zaglađena

T. 54.7

pr. – 19 cm
 O – ulomak ravnog ruba i koničnog vrata lonca
 F – pjeskovita glina s primjesama
 B – crna
 U – 2 paralelne, horizontalne trake ukrašene otiskom
 namotane uzice
 P – zaglađena

T. 54

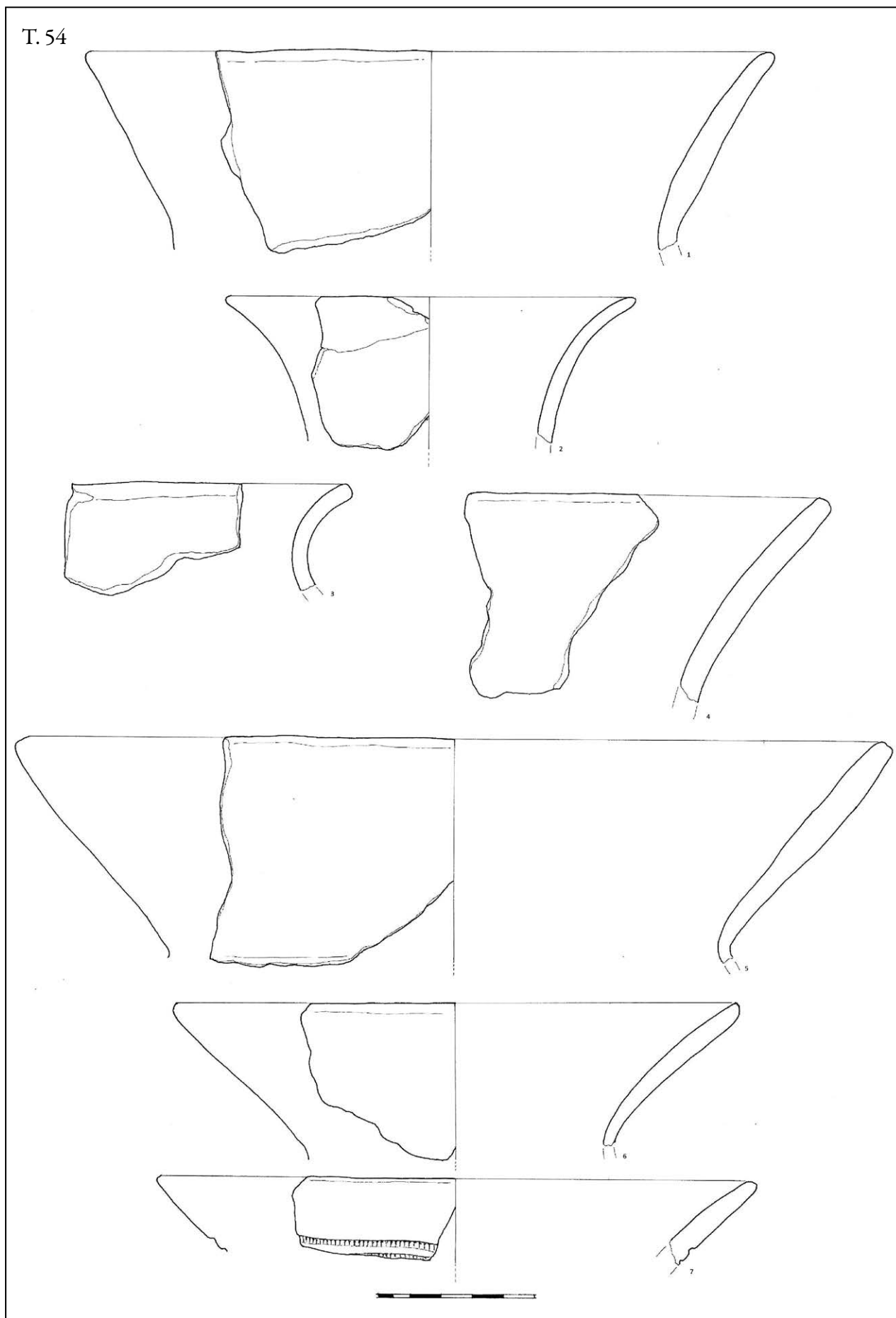

T. 55.1

pr. – 37 cm

O – ulomak ravnog ruba i naglašeno koničnog vrata lonca

F – pjeskovita glina s primjesama

B – vanjska i presjek - crvena/oker/crna unutarnja - crna

U – 5 nepravilnih, paralelnih, horizontalnih traka ukrašenih plitkim otiskom namotane uzice

P – grubo zaglađena

T. 55.2

pr. – 39 cm

O – ulomak zaravnjenog ruba i naglašeno koničnog vrata lonca

F – pjeskovita glina s primjesama

B – crna

U – nema

P – grubo zaglađena

T. 55.3

pr. – 21 cm

O – ulomak ravnog ruba, koničnog vrata s dvije jezičaste drške i naglašenog prijelaza vrata na rame

F – pjeskovita glina s primjesama

B – vanjska - smeđa/crvena unutarnja - crna presjek - crvena

U – nema

P – zaglađena

T. 55.4

O – ulomak zaravnjenog, dvostruko jezičasto izvijenog ruba zdjele

F – pjeskovita, dobro pročišćena glina

B – vanjska - oker/siva unutarnja i presjek - tamnosiva

U – nema

P – zaglađena

T. 55.5

pr. – 18 cm

O – ulomak zaravnjenog ruba i zaobljenih stijenki veće zdjele s trakastom ručkom koja je na vrhu izvučena u rub trokutastog presjeka

F – pjeskovita glina s primjesama

B – crvena/oker/crna

U – nema

P – grubo zaglađena

T. 55.6

O – ulomak zaravnjenog ruba manje zdjele koji je na jednom mjestu izvučen u trakastu ručku

F – pjeskovita glina s primjesama

B – vanjska - smeđa unutarnja i presjek - crna

U – nema

P – zaglađena

T. 55.7

O – ulomak zaravnjenog, izvučenog ruba zdjele – rub je iznad trakaste ručke dvostruko jezičasto izvučen

F – pjeskovita glina s puno sitnih primjesa

B – smeđa/tamnosmeđa

U – na ručki 3 uzdužne, paralelne, užljebljene linije

P – grubo zaglađena – hrapava

T. 55

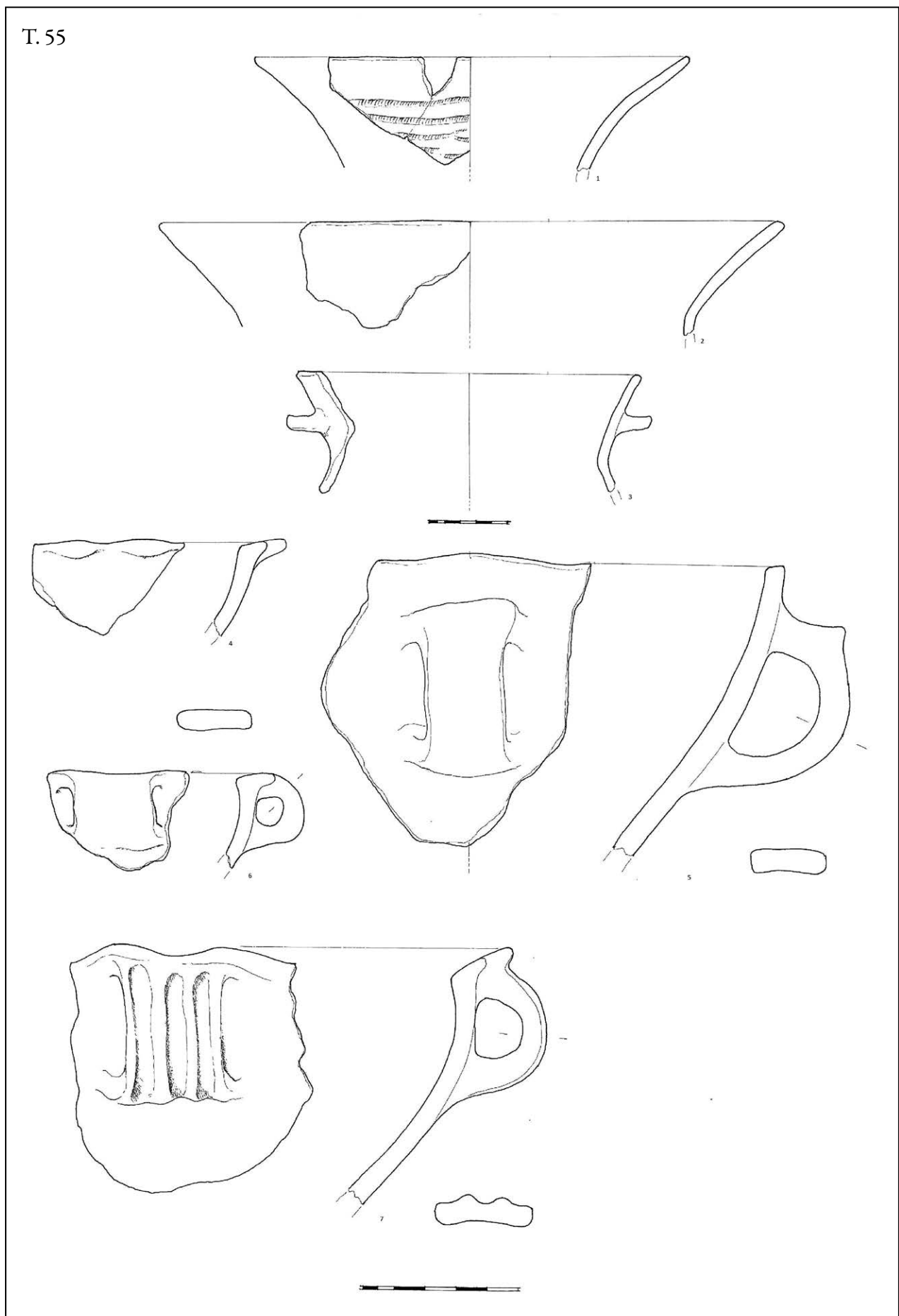

T. 56.1

O – ulomak zaravnjenog ruba i koničnog vrata lonca
 F – pjeskovita glina s primjesama
 B – vanjska - smeđa
 unutarnja - crna
 presjek - smeđa/crna
 U – nema
 P – zaglađena

T. 56.2

O – ulomak ravnog ruba i naglašenog, koničnog vrata lonca
 F – pjeskovita glina s primjesama
 B – vanjska - oker
 unutarnja - tamnosiva
 presjek - oker/tamnosaiva
 U – nema
 P – grubo zaglađena

T. 56.3

O – ulomak ravnog ruba i koničnog vrata vrča
 F – pjeskovita glina s malo primjesa
 B – vanjska - tamnosiva
 unutarnja i presjek - crna
 U – na vratu 2 paralelne, horizontalne trake od po 8 redova otiska spletene vrpce
 P – zaglađena

T. 56.4

O – ulomak zaravnjenog, blago izvučenog ruba i koničnog vrata lonca
 F – pjeskovita glina s primjesama
 B – vanjska i presjek - oker/crna
 unutarnja - crna
 U – nema
 P – zaglađena

T. 56.5

pr. – 15 cm
 O – ulomak ravnog, blago izvijenog ruba, razgrnutog oboda i niskog koničnog vrata vrča
 F – pjeskovita glina s primjesama
 B – crvena/crna
 U – nema
 P – zaglađena

T. 56.6

pr. – 22 cm
 O – ulomak zaravnjenog ruba, koji je na jednom dijelu jezičasto izvučen, i zaobljenog tijela zdjele
 F – pjeskovita glina sa sitnim primjesama
 B – vanjska - oker/crna
 unutarnja i presjek - crna
 U – nema
 P – zaglađena

T. 56.7

O – ulomak ravnog ruba i koničnog vrata lonca
 F – pjeskovita glina s primjesama
 B – smeđa/crna
 U – nema
 P – grubo zaglađena

T. 56.8

O – ulomak lonca ravnog ruba i koničnog vrata
 F – pjeskovita glina s primjesama
 B – vanjska i presjek - oker/crna
 unutarnja - crna
 U – nema
 P – grubo zaglađena

T. 56.9

O – ulomak ravnog ruba i cilindričnog vrata lonca
 F – pjeskovita glina s primjesama
 B – vanjska i unutarnja - crna
 presjek - crvena
 U – 4 paralelne, horizontalne trake ukrašene otiskom namotane uzice
 P – zaglađena

T. 56.10

O – ulomak zaravnjenog, na jednom dijelu dvostruko jezičasto izvučenog ruba zdjele
 F – pjeskovita glina sa sitnim primjesama
 B – crna
 U – nema
 P – zaglađena

T. 56.11

O – ulomak ravnog, izvijenog ruba i cilindričnog tijela, izuzetno tankih stijenki - čaša
 F – pjeskovita, dobro pročišćena glina
 B – crna
 U – 2 paralelne, horizontalne, šire urezane linije
 P – polirana

T. 56

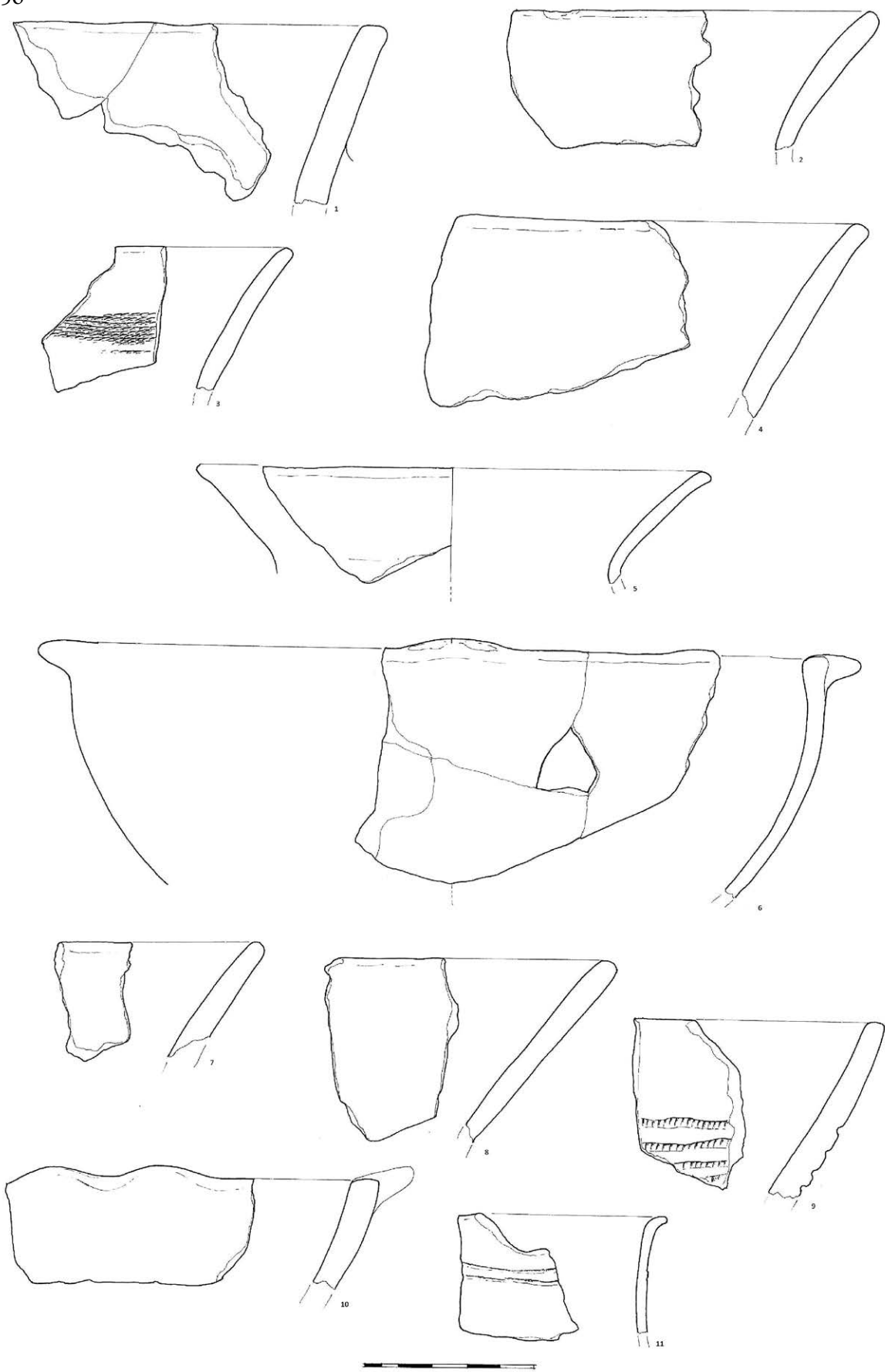

T. 57.1

pr. - 22 cm

O – ulomak ravnog ruba i koničnog vrata lonca

F – pjeskovita, dobro pročišćena glina

B – vanjska i unutarnja - crveno smeđa
presjek - crveno siva

U – nema

P – zaglađena

T. 57.2

pr. - 21 cm

O - ulomak ravnog ruba i koničnog vrata lonca

F - pjeskovita glina s primjesama

B - vanjska - oker crvena

unutarnja – oker

presjek - siva

U - nema

P - grubo zaglađena

T. 57.3

O - ulomak zaravnjenog ruba zdjele

F - pjeskovita glina s primjesama

B – vanjska – crvena

unutarnja – oker

presjek - crvena siva

U - nema

P – zaglađena

T. 57.4

O – ulomak ravnog ruba i koničnog vrata lonca s jezičastom drškom

F – pjeskovita glina s primjesama

B – vanjska i presjek – oker crna
unutarnja – crna

U – nema

P – grubo zaglađena

T. 57.5

O – ulomak ravnog ruba i koničnog vrata lonca s jezičastom drškom

F – pjeskovita glina s primjesama

B – vanjska i presjek – crvena/oker/siva

unutarnja – crvena crna

U – nema

P – zaglađena

T. 57.6

pr. – 28 cm

O – ulomak zaravnjenog ruba i zaobljenih stijenki veće zdjele

F – pjeskovita, dobro pročišćena glina

B – crna

U – nema

P – polirana i grafitirana

T. 58.1

pr. - 34 cm

O – ulomak ravnog ruba i naglašeno koničnog vrata lonca

F – pjeskovita glina s malo primjesa

B – vanjska i presjek - crvena crna

unutarnja - crna

U – nema

P – grubo zaglađena

T. 58.2

pr. - 18 cm

O – ulomak ravnog ruba i vrata lonca

F – pjeskovita glina s primjesama

B – crvena crna

U – nema

P – grubo zaglađena

T. 58.3

O – ulomak ravnog ruba i naglašeno koničnog vrata vrča

F – pjeskovita glina s malo primjesa

B - oker

U – nema

P – grubo zaglađena

T. 58.4

O - ulomak trbuha s trakastom ručkom

F - pjeskovita, dobro pročišćena glina

B - vanjska – smeđa

sunutarnja i presjek - crna

U - nema

P – zaglađena

T. 57

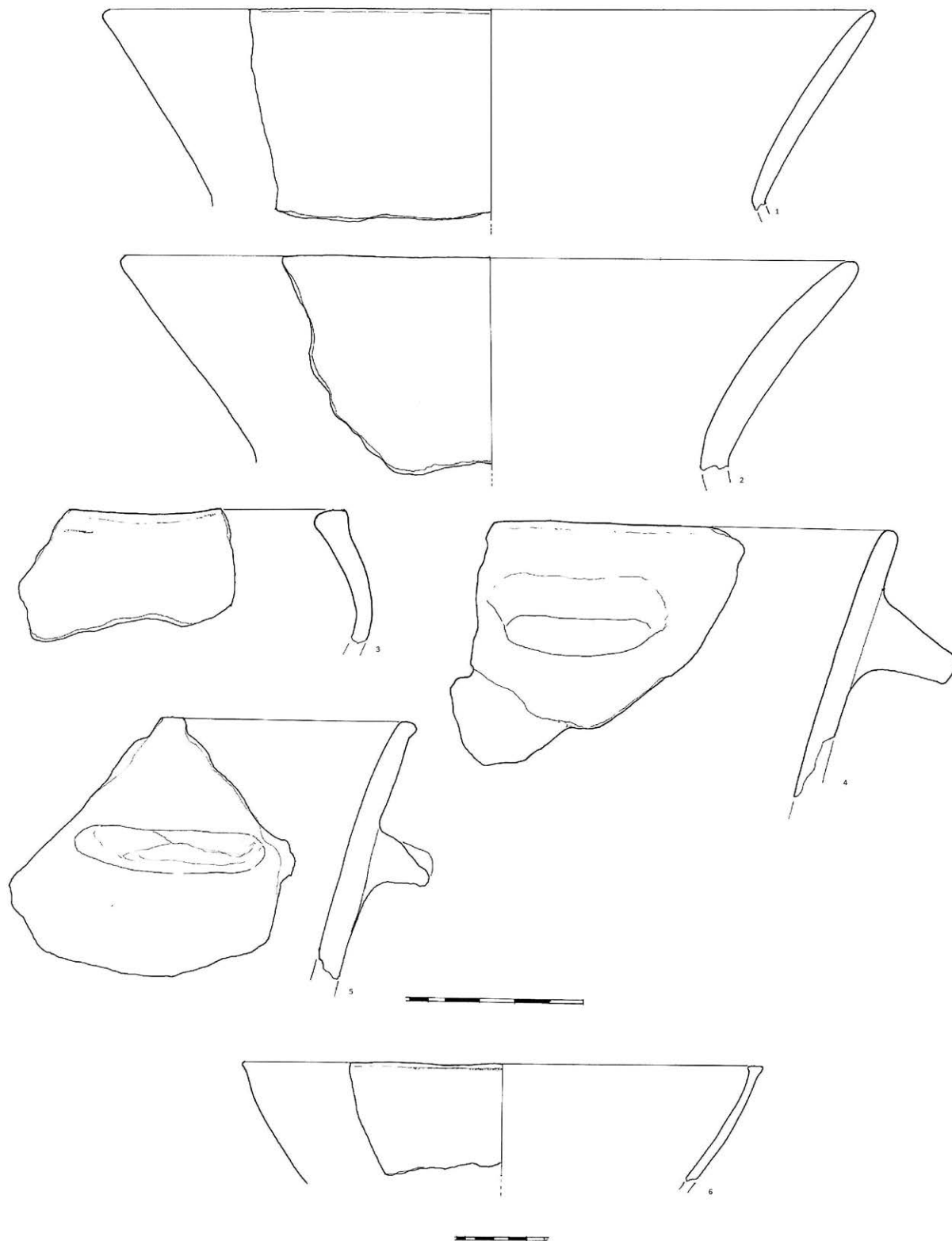

T. 58

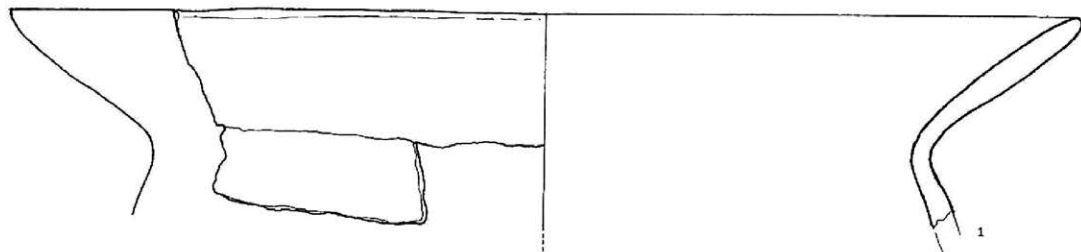

1

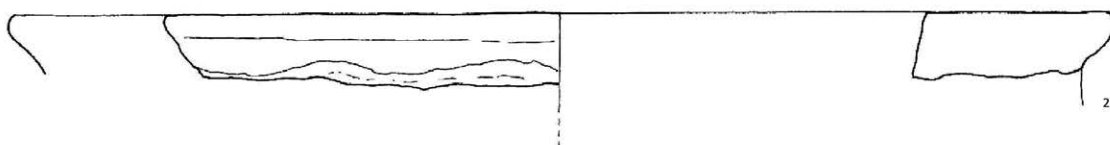

2

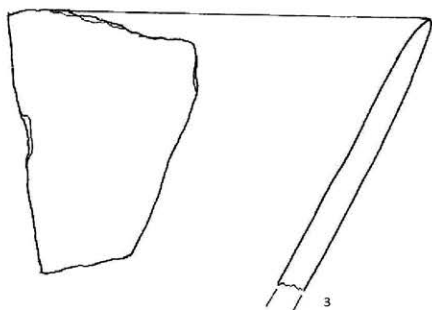

3

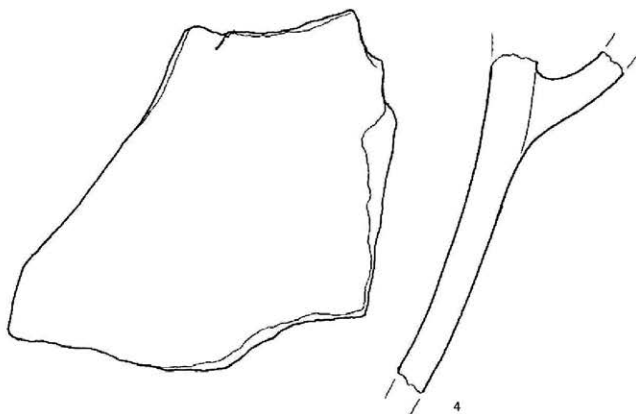

4



T. 59.1

pr. – 16 cm
 O – ulomak ravnog ruba, razgrnutog oboda i koničnog vrata vrča
 F – pjeskovita glina s malo primjesa
 B – smeđa/crna
 U – nema
 P – grubo zaglađena

T. 59.2

O – ulomak zaravnjenog, izvijenog ruba i blago koničnog vrata lonca
 F – pjeskovita glina s primjesama
 B – oker/crvena
 U – nema
 P – zaglađena

T. 59.3

O – ulomak zaravnjenog, na jednom dijelu dvostruko jezičasto izvučenog ruba zdjele
 F – pjeskovita, dobro pročišćena glina
 B – vanjska - smeđa
 unutarinja i presjek - crna
 U – nema
 P – zaglađena

T. 59.4

O – ulomak zaravnjenog ruba i široko razgrnutog oboda vrča
 F – pjeskovita, dobro pročišćena glina
 B – smeđa
 U – nema
 P – grubo zaglađena

T. 59.5

pr. – 18 cm
 O – ulomak ravnog, izvučenog ruba i koničnog vrata lonca
 F – pjeskovita, dobro pročišćena glina
 B – vanjska i unutarinja- smeđa
 presjek - siva
 U – nema
 P – zaglađena

T. 59.6

pr. – 28 cm
 O – ulomak ravnog ruba i koničnog vrata lonca
 F – pjeskovita, dobro pročišćena glina
 B – vanjska - oker/crvena
 unutarinja - crna
 presjek - oker/crna
 U – 2 paralelne, horizontalne trake ukrašene otiskom fino namotane uzice
 P – zaglađena

T. 59.7

pr. – 33 cm
 O – ulomak ravnog ruba i koničnog vrata lonca
 F – pjeskovita glina s malo primjesa
 B – vanjska - smeđa
 unutarinja - crna
 presjek - smeđa/crvena/crna
 U – nema
 P – zaglađena

T. 59.8

O – ulomak zaravnjenog ruba i koničnog vrata lonca
 F – pjeskovita glina s primjesama
 B – vanjska i presjek - oker/crvena/crna
 unutarinja - crna
 U – 4 paralelne, horizontalne trake ukrašene otiskom namotane uzice
 P – grubo zaglađena

T. 59

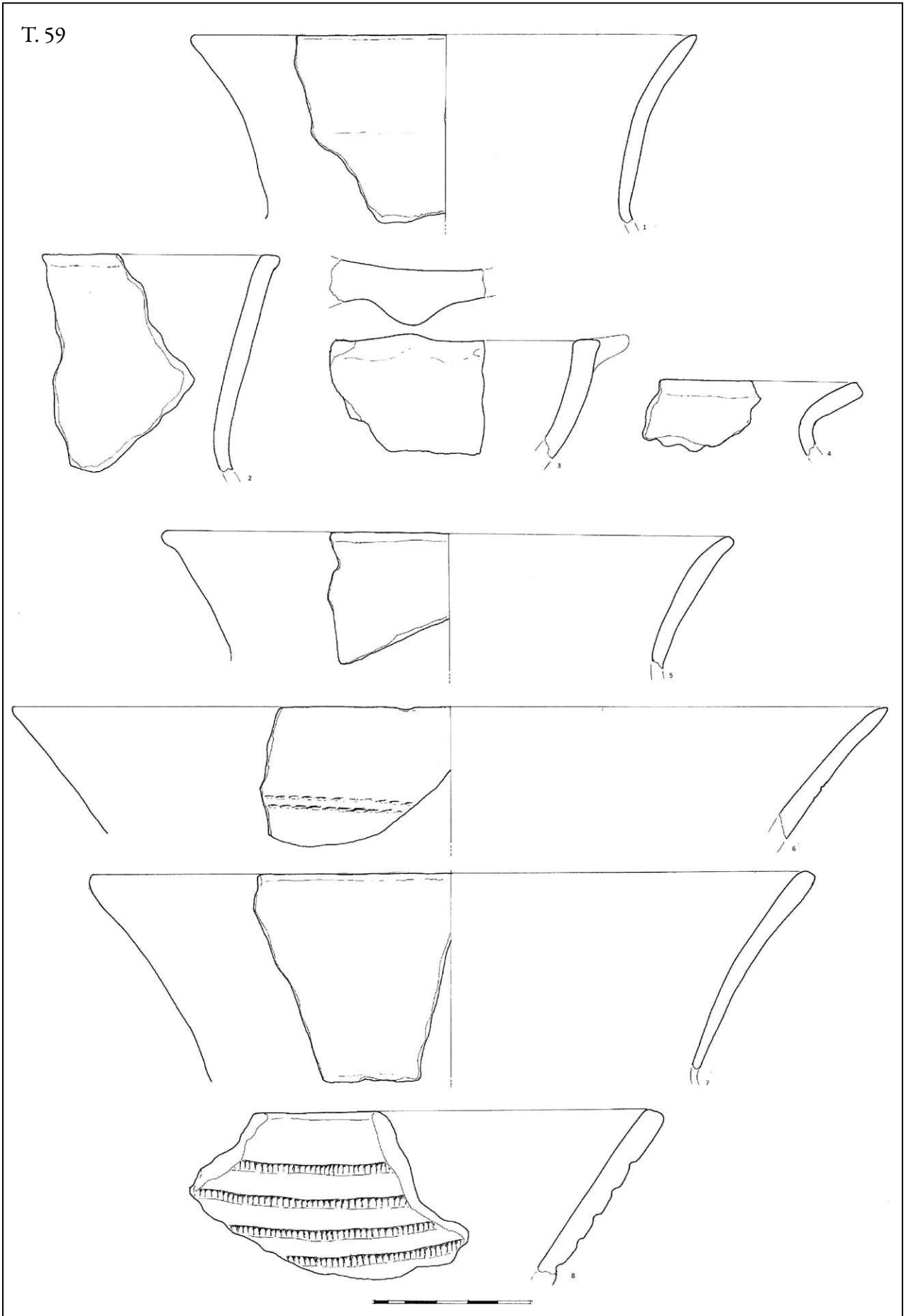

T. 60.1

O – ulomak zaravnjenog, blago izvučenog ruba zdjele
 F – pjeskovita glina s primjesama
 B – vanjska i presjek- oker/crna
 unutarnja - crna
 U – nema
 P – zaglađena

T. 60.2

O – ulomak ravnog ruba i koničnog vrata lonca
 F – pjeskovita glina s primjesama
 B – vanjska i unutarnja - crna
 presjek - siva
 U – 2 paralelne, horizontalne trake ukrašene otiskom
 namotane uzice
 P – grubo zaglađena

T. 60.3

pr. – 25 cm
 O – ulomak ravnog, prema van zakošenog ruba i
 koničnog vrata lonca
 F – pjeskovita, dobro pročišćena glina
 B – crna
 U – 2 paralelne, horizontalne trake od po 7 redova
 otiska spletene vrpce
 P – polirana

T. 60.4

O – ulomak zaravnjenog ruba i koničnog vrata lonca
 F – pjeskovita glina s primjesama
 B – vanjska i unutarnja - crna
 presjek - crvena
 U – horizontalna traka ukrašena otiskom namotane uzice
 P – zaglađena

T. 60.5

O – ulomak zaravnjenog, jezičasto izvučenog ruba
 manje zdjele
 F – pjeskovita glina s primjesama
 B – crna
 U – nema
 P – zaglađena

T. 60.6

O – ulomak zaravnjenog, na jednom dijelu jezičasto
 izvučenog ruba zdjele
 F – pjeskovita, dobro pročišćena glina
 B – crna
 U – na dijelu ruba koji je jezičasto izvučen 4 uzdužne
 paralelne, užljebljene linije
 P – zaglađena

T. 60.7

pr. – 20 cm
 O – ulomak ravnog ruba, široko razgrnutog oboda i
 naglašenog prijelaza na rame - lonac
 F – pjeskovita glina sa sitnim primjesama
 B – vanjska i unutarnja - crna
 presjek - crvena
 U – nema
 P – zaglađena

T. 60.8

pr. – 26 cm
 pr. trbuha – 23 cm
 O – ulomak zaravnjenog, izvučenog ruba zdjele
 F – pjeskovita, dobro pročišćena glina
 B – crna
 U – nema
 P – zaglađena

T. 60.9

O – ulomak ravnog ruba i koničnog vrata lonca
 F – pjeskovita glina sa sitnim primjesama
 B – vanjska - oker/crvena
 unutarnja - siva
 presjek - siva/crvena
 U – nema
 P – grubo zaglađena

T. 60.10

O – ulomak ravnog ruba i nepravilno koničnog vrata
 F – pjeskovita, dobro pročišćena glina
 B – vanjska i presjek - crvena
 unutarnja - smeđa
 U – nema
 P – zaglađena, hrapava

T. 60.11

O – ulomak zaravnjenog ruba, blago koničnog vrata lonca
 F – pjeskovita glina s dosta primjesa
 B – vanjska – smeđa
 unutarnja - oker/crvena/crna
 presjek - crvena
 U – nema
 P – gruba

T. 60

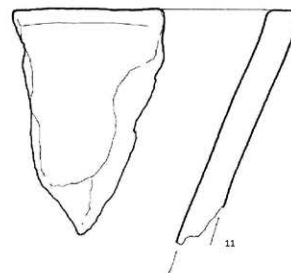
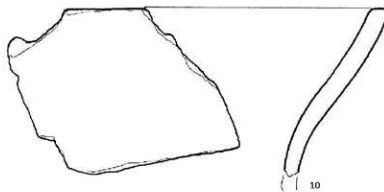
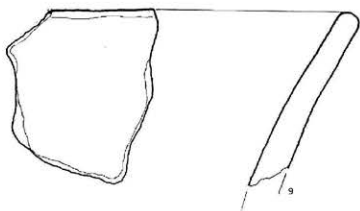
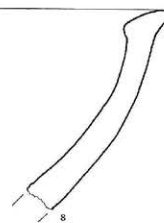
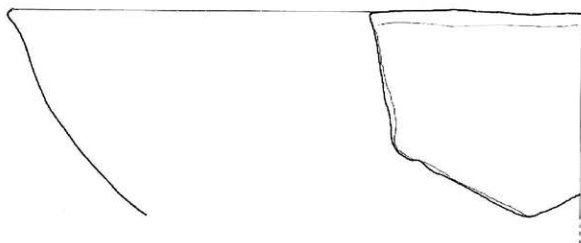
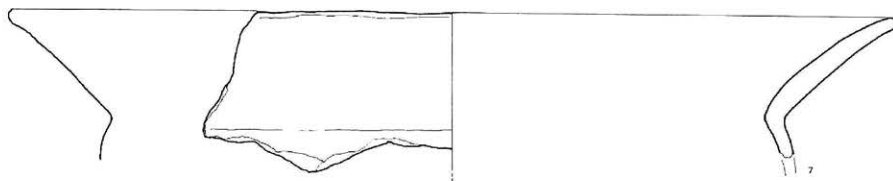
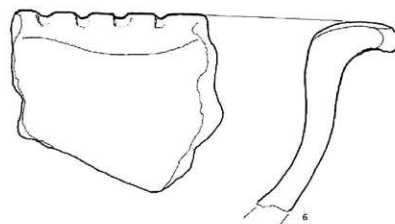
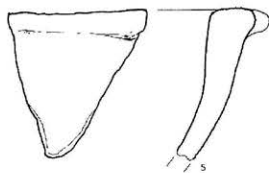
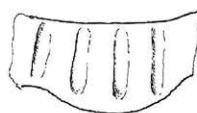
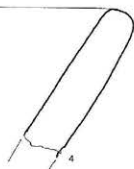
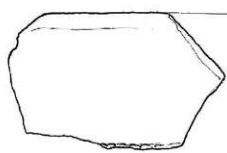
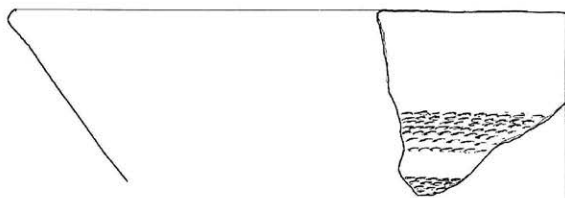
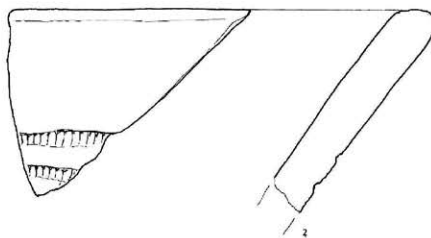
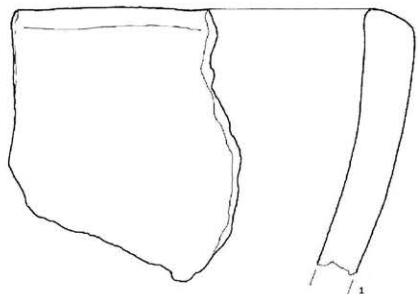

T. 61.1

pr. – 25 cm
 O – ulomak lonca zaravnjenog ruba i koničnog vrata s dvije jezičaste drške
 F – pjeskovita glina s primjesama
 B – vanjska i unutarnja - smeđa
 presjek - crvena
 U – nema
 P – zaglađena

T. 61.2

pr. – 21 cm
 O – ulomak zaravnjenog ruba i koničnog vrata lonca
 F – pjeskovita glina s primjesama
 B – vanjska i presjek - crna/smeđa
 unutarnja - crna
 U – nema
 P – zaglađena

T. 61.3

O – ulomak ravnog ruba i koničnog vrata lonca
 F – pjeskovita glina s primjesama
 B – vanjska i presjek - crvena/crna
 unutarnja - crna
 U – nema
 P – grubo zaglađena

T. 61.4

O – ulomak ravnog, izvijenog ruba, široko razgrnutog oboda s trakastom ručkom - zdjela
 F – pjeskovita glina s primjesama
 B – vanjska i unutarnja - crvena/siva/smeđa
 presjek - siva
 U – nema
 P – grubo zaglađena

T. 61.5

O – ulomak ravnog ruba i nepravilnog, koničnog vrata lonca
 F – pjeskovita glina s primjesama
 B – vanjska - crvena
 unutarnja - crna
 presjek – oker/crna
 U – 9 nepravilnih, horizontalnih traka ukrašenih otiskom namotane uzice
 P – grubo zaglađena

T. 61.6

O – ulomak ravnog ruba i koničnog vrata lonca
 F – pjeskovita glina s primjesama
 B – vanjska - smeđa
 unutarnja - crna
 presjek - crvena
 U – nema
 P – zaglađena

T. 61.7

O – ulomak zaravnjenog, izvučenog ruba zdjele
 F – pjeskovita, dobro pročišćena glina
 B – crna
 U – nema
 P – polirana

T. 61.8

O – ulomak ravnog ruba i koničnog vrata lonca
 F – pjeskovita glina s primjesama
 B – tamno oker
 U – nema
 P – zaglađena

T. 61

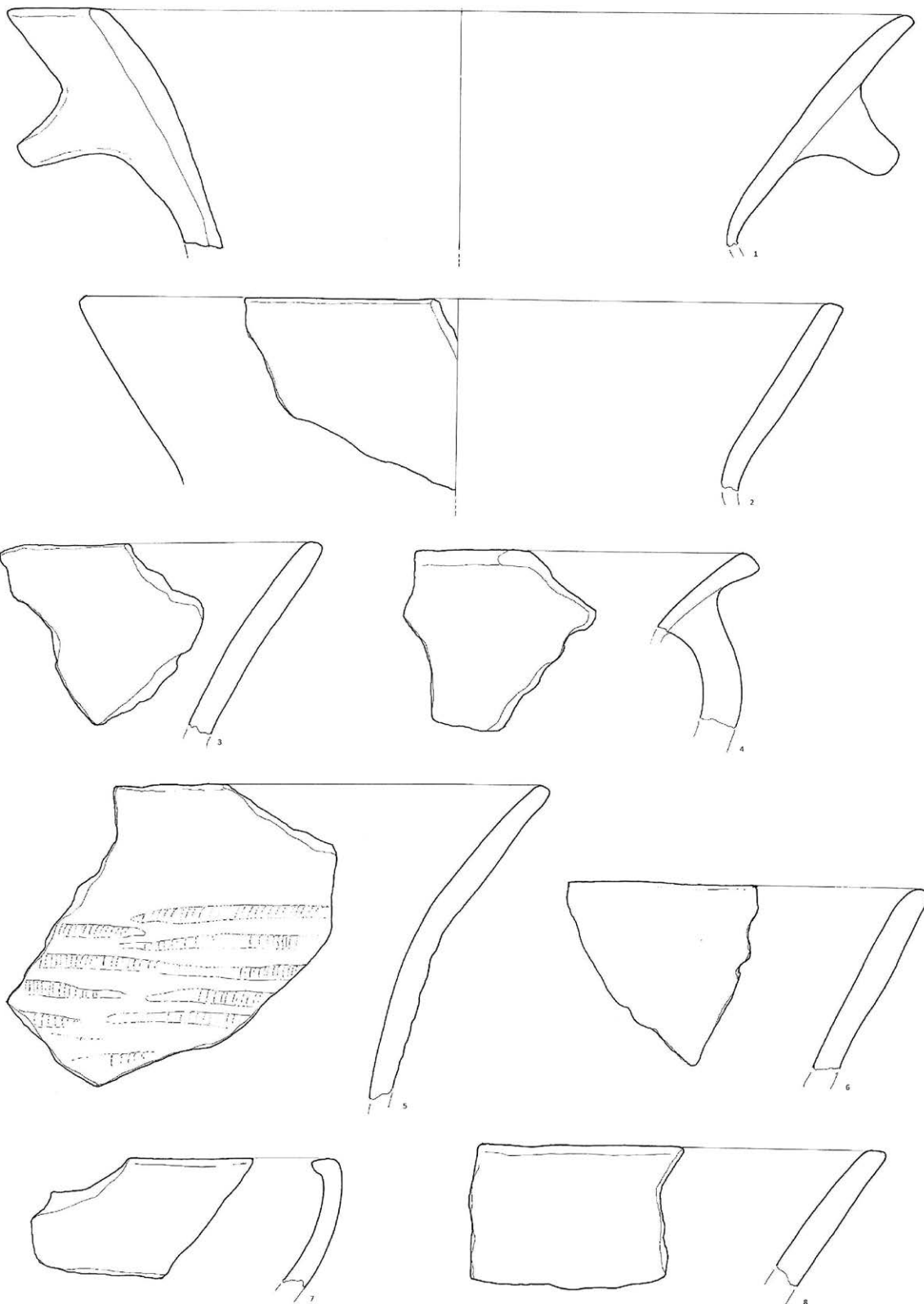

T. 62.1

pr. – 24 cm
 O – 2 ulomka zaravnjenog ruba i koničnog vrata lonca
 F – pjeskovita glina s malo primjesa
 B – vanjska - crvena/oker/smeđa
 unutarnja - smeđa/crna
 presjek - siva/crvena/crna
 U – nema
 P – zaglađena

T. 62.2

pr. – 28 cm
 O – ulomak zaravnjenog ruba i koničnog vrata lonca
 F – pjeskovita glina s puno sitnih primjesa
 B – vanjska i presjek - smeđa/crna
 unutarnja - crna
 U – 2 paralelne, horizontalne trake ukrašene otiskom
 namotane uzice
 P – zaglađena

T. 62.3

pr. – 28 cm
 O – ulomak ravnog ruba i koničnog vrata lonca
 F – pjeskovita glina s malo primjesa
 B – vanjska - siva/crna
 unutarnja i presjek - crna
 U – 3 paralelne, horizontalne trake od po 6 redova
 otiska spletene vrpce
 P – zaglađena, hrapava

T. 62.4

O – ulomak ravnog ruba i nepravilnog koničnog vrata
 vrča
 F – pjeskovita, dobro pročišćena glina
 B – vanjska - smeđa/crna
 unutarnja - crna
 presjek - crvena/crna
 U – nema
 P – zaglađena

T. 62.5

O – ulomak ravnog ruba i koničnog vrata lonca
 F – pjeskovita glina s primjesama
 B – vanjska - smeđa/crna
 unutarnja - crna
 presjek - crvena/crna
 U – nema
 P – grubo zaglađena

T. 62.6

O – ulomak manje zdjele zaravnjenog ruba koji je
 na jednom dijelu jezičasto izvučen
 F – pjeskovita, dobro pročišćena glina
 B – crna
 U – nema
 P – zaglađena

T. 62.7

pr. – 18 cm
 O – ulomak ravnog ruba i koničnog vrata lonca
 F – pjeskovita glina s primjesama
 B – vanjska i presjek - siva/crvena/crna
 unutarnja - crna
 U – nema
 P – grubo zaglađena

T. 62.8

O – ulomak ravnog ruba i koničnog vrata lonca s
 jezičastom drškom
 F – pjeskovita glina s primjesama
 B – vanjska i presjek - oker/siva/crna
 unutarnja - crna
 U – nema
 P – grubo zaglađena

T. 62.9

O – ulomak zaravnjenog ruba i koničnog vrata lonca
 F – pjeskovita glina s primjesama
 B – vanjska i presjek - crvena/tamnosmeđa/crna
 unutarnja - crna
 U – nema
 P – zaglađena

T. 62

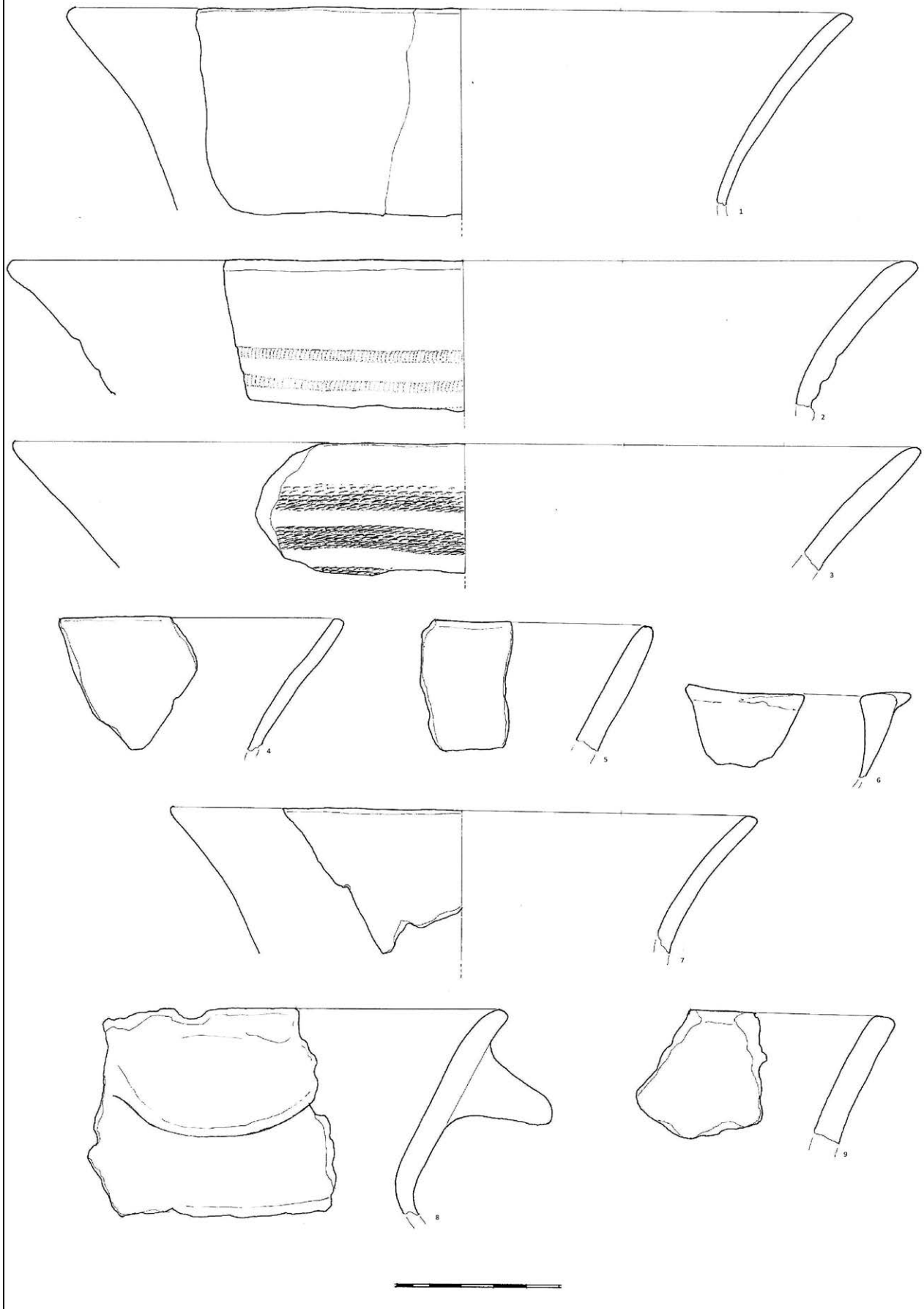

T. 63.1

pr. – 26 cm
 O – ulomak zaravnjenog ruba i koničnog vrata lonca
 F – pjeskovita glina s primjesama
 B – vanjska - tamnosmeđa
 unutarnja i presjek - crna
 U – nema
 P – zaglađena

T. 63.2

O – ulomak ravnog ruba, trakasta ručka spaja
 naglašeni prijelaz vrata na rame lonca
 F – pjeskovita glina s malo primjesa
 B – vanjska i presjek - crveno/smeđa/crna
 unutarnja - crna
 U – nema
 P – zaglađena

T. 63.3

pr. – 22 cm
 O – ulomak zaravnjenog ruba i koničnog vrata lonca
 F – pjeskovita glina s malo primjesa
 B – vanjska - smeđa/crna
 unutarnja - crna
 presjek - crveno/smeđa
 U – nema
 P – zaglađena

T. 63.4

pr. – 20 cm
 O – ulomak ravnog, izvijenog ruba i koničnog vrata
 manjeg lonca
 F – pjeskovita glina s primjesama
 B – smeđa/crna
 U – nema
 P – grubo zaglađena

T. 63.5

pr. – 25 cm
 pr. trbuha – 20 cm
 O – 2 ulomka zdjele zaravnjenog ruba
 F – pjeskovita glina s malo primjesa
 B – vanjska i unutarnja - crna
 presjek - smeđa
 U – nema
 P – zaglađena

T. 63.6

O – ulomak ravnog ruba i koničnog vrata lonca
 F – pjeskovita glina s primjesama
 B – vanjska - oker/siva
 unutarnja - crna
 presjek - oker/crna/siva
 U – nema
 P – grubo zaglađena

T. 63.7

O – ulomak ravnog ruba i koničnog vrata vrča
 F – pjeskovita, dobro pročišćena glina
 B – crna
 U – nema
 P – polirana

T. 63

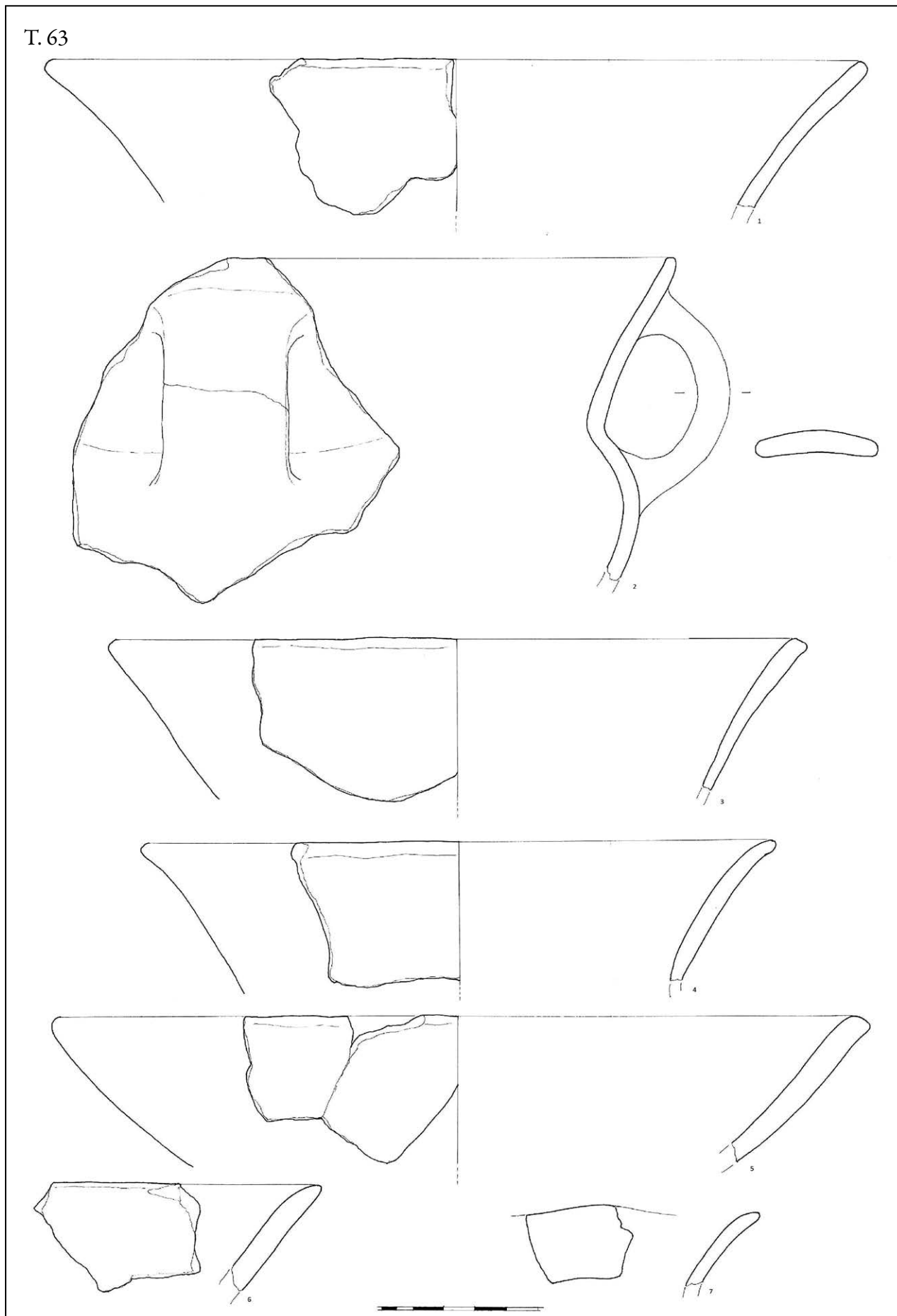

T. 64.1

pr. – 17 cm
 O – ulomak ravnog ruba i koničnog vrata s jezičastom drškom
 F – pjeskovita glina s primjesama
 B – vanjska i presjek - smeđa/crna unutarinja - crna
 U – nema
 P – grubo zaglađena
 P – zaglađena

T. 64.2

O – ulomak zaravnjenog, uvučenog ruba zdjele
 F – pjeskovita, dobro pročišćena glina
 B – crna
 U – nema
 P – polirana

T. 64.3

O – ulomak zaravnjenog, jezičasto izvučenog ruba male zdjele
 F – pjeskovita glina s malo primjesa
 B – crna
 U – na jezičasto izvučenom rubu 3 uzdužne paralelne užljebljene linije
 P – zaglađena

T. 64.4

pr. – 20 cm
 O – ulomak ravnog ruba i koničnog vrata lonca
 F – pjeskovita glina s malo primjesa
 B – vanjska i presjek - crvena/smeđa unutarinja - tamnosmeđa
 U – nema
 P – zaglađena

T. 64.5

O – ulomak zaravnjenog ruba i koničnog vrata lonca
 F – pjeskovita glina s primjesama
 B – vanjska i presjek - oker/crna unutarinja - crna
 U – nema
 P – grubo zaglađena

T. 64.6

O – ulomak ravnog ruba i koničnog vrata lonca
 F – pjeskovita glina s malo primjesa
 B – vanjska - siva/crna unutarinja - crvena/siva/crna; presjek - crna
 U – 3 paralelne horizontalne trake ukrašene otiskom namotane uzice
 P – grubo zaglađena

T. 64.7

O – ulomak ravnog ruba i koničnog vrata vrča
 F – pjeskovita glina s malo primjesa
 B – crna
 U – jedna horizontalna traka od po 7 redova otiska spletene vrpce

T. 64.8

O – ulomak zaravnjenog, zakošenog ruba zdjele
 F – pjeskovita, dobro pročišćena glina
 B – vanjska i presjek - oker/crna unutarinja - crna
 U – nema
 P – zaglađena

T. 64.9

O – ulomak zaravnjenog, jezičasto izvučenog ruba iznad trakaste ručke - zdjela
 F – pjeskovita glina s malo primjesa
 B – vanjska – smeđa unutarinja – crna presjek - crvena
 U – na jezičasto izvučenom rubu 4 uzdužne izvučene linije
 P – zaglađena

T. 64.10

O – ulomak ravnog ruba i koničnog vrata manjeg lonca
 F – pjeskovita glina s malo primjesa
 B – vanjska i presjek - tamnosiva unutarinja - crna
 U – nema
 P – zaglađena, hrapava

T. 64.11

O – ulomak ravnog ruba i koničnog vrata lonca
 F – pjeskovita glina s primjesama
 B – crna
 U – 3 paralelne horizontalne trake ukrašene otiskom namotane uzice
 P – zaglađena

T. 64

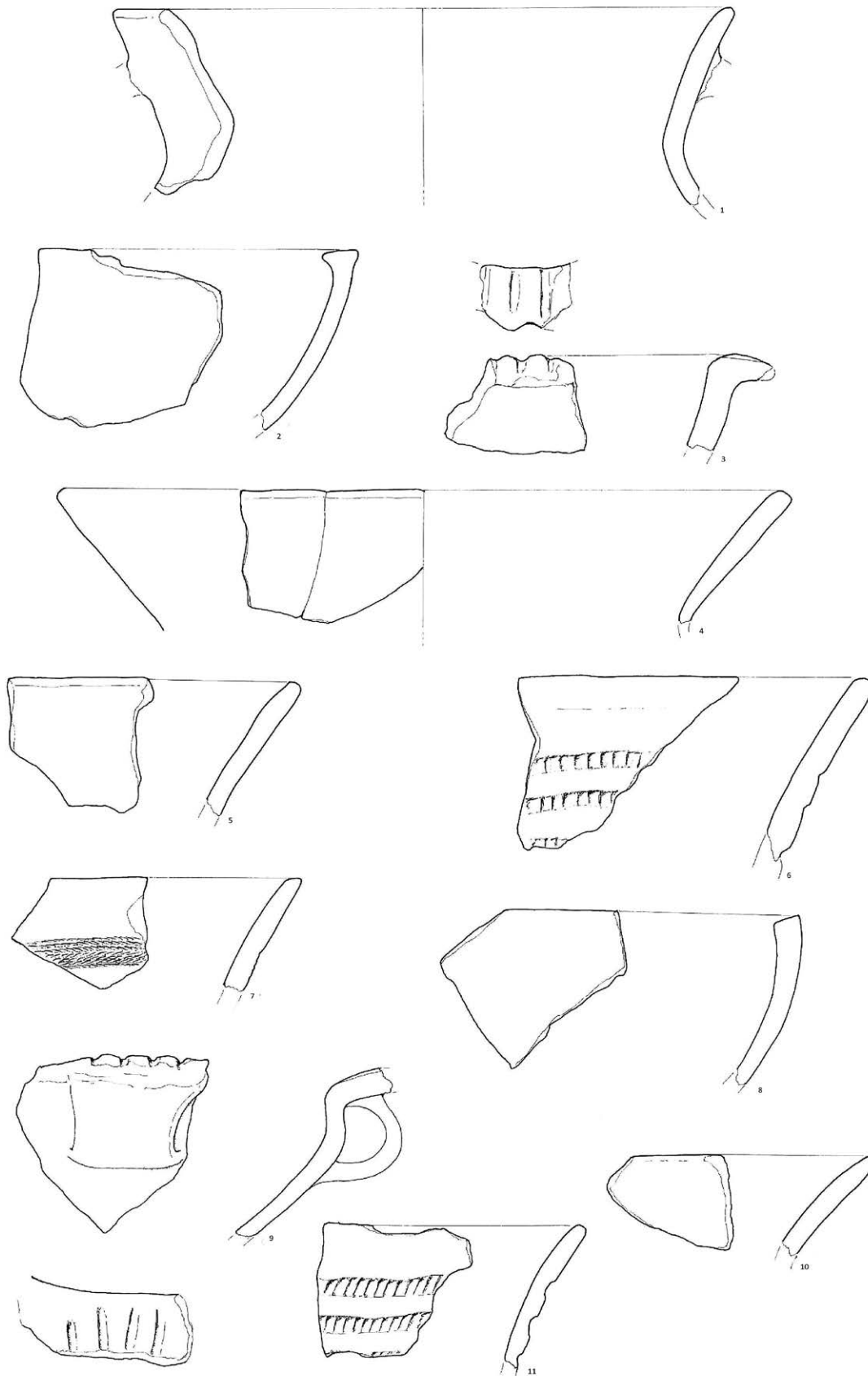

T. 65.1

pr. – 36 cm

O – ulomak lonca zaravnjenog ruba i naglašenog prijelaza vrata na rame; na vratu je jezičasta drška

F – pjeskovita glina s dosta primjesa

B – vanjska - crvena/oker/crna

unutarnja - oker/siva/crna

presjek - oker/siva/crna

U – nema

P – gruba

T. 66.1

O – ulomak naglašenog prijelaza vrata na rame lonca

F – pjeskovita glina s malo primjesa

B – vanjska - crvena

unutarnja - crna

presjek - crvena/siva/crna

U – nema

P – zaglađena

T. 66.2

O – ulomak tijela amforice

F – pjeskovito dobro pročišćena glina

B – crna

U – nema

P – zaglađena

T. 66.3

O – ulomak koničnog vrata i dijela ramena lonca

F – pjeskovito dobro pročišćena glina

B – crna

U – 1 horizontalna traka od 6 redova spletene vrpce

P – zaglađena

T. 66.4

O – ulomak vrata i ramena lonca

F – pjeskovita glina s primjesama

B – vanjska - crvena

unutarnja - crna

presjek - crvena/siva/crna

U – nema

P – grubo zaglađena

T. 66.5

pr. trbuha – 10 cm

O – ulomak amforice

F – pjeskovito dobro pročišćena glina

B – crna

U – nema

P – polirana, grafitirana

T. 66.6

O – ulomak vrata i ramena zdjele

F – pjeskovita glina s malo primjesa

B – crna

U – na prijelazu vrata na rame mali jezičasti bukl

P – zaglađena

T. 66.7

pr. – 17 cm

pr. trbuha – 15 cm

pr. dna – 5 cm

O – ulomak ravnog dna zaobljenih stijenki i zaravnjenog jezičasto izvučenog ruba zdjele

F – pjeskovita glina s puno sitnih primjesa

B – vanjska - crvenkasta/siva

unutarnja - siva

presjek - crvenkasta/siva

U – na jezičasto izvučenom rubu 8 uzdužnih plitko

urezanih linija

P – grubo zaglađena

T. 65

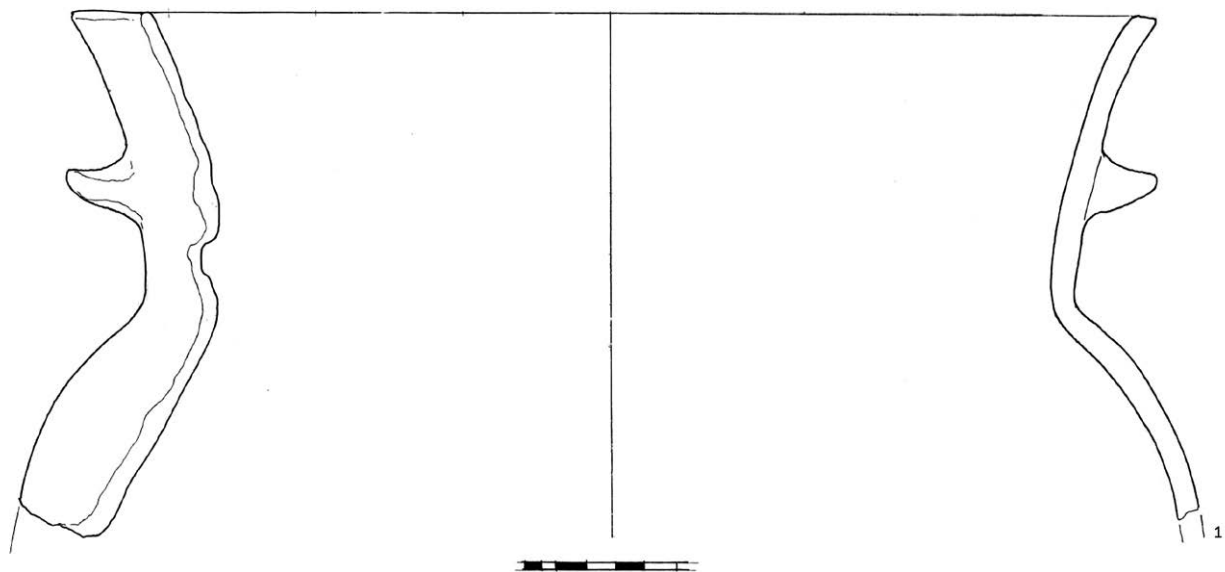

T. 66

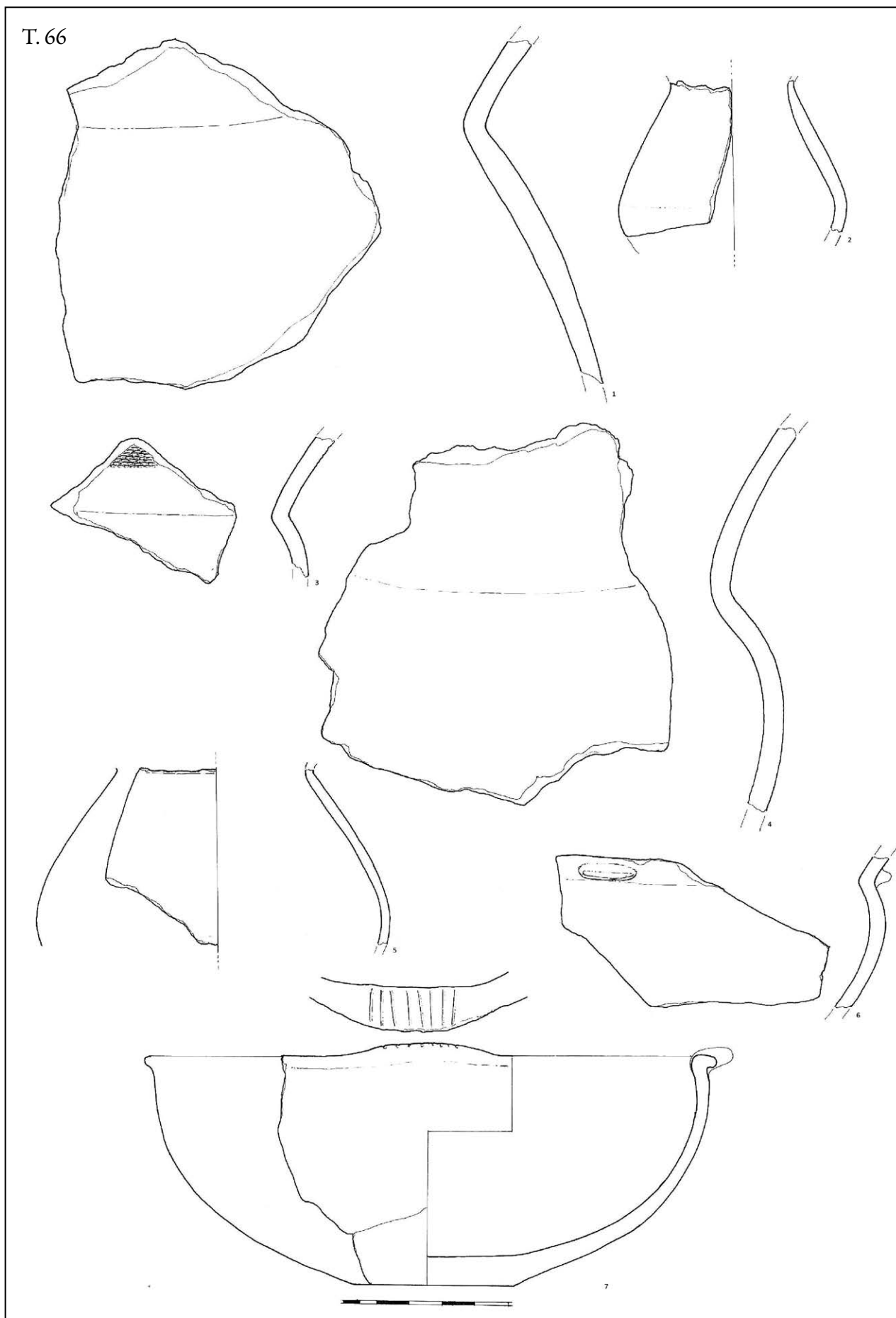

T. 67.1

- O – ulomak jezičaste drške
- F – pjeskovita glina s primjesama
- B – vanjska - crvena
unutarnja - crna
presjek - crvena/crna
- U – nema
- P – grubo zaglađena

T. 67.2

- O – ulomak jezičaste drške
- F – pjeskovita glina s primjesama
- B – crvena/smeđa
- U – nema
- P – grubo zaglađena

T. 67.3

- O – ulomak vrata i ramena s ostatkom trakaste ručke
- F – pjeskovita glina s primjesama
- B – vanjska - smeđa
unutarnja - crna
presjek - siva/crna
- U – nema
- P – grubo zaglađena

T. 67.4

- O – ulomak trakaste drške
- F – pjeskovita glina s primjesama
- B – vanjska i presjek - crvena/oker/siva
unutarnja - crvena
- U – nema
- P – zaglađena, hrapava

T. 67.5

- O – ulomak vrata i ramena s trakastom ručkom
- F – pjeskovita glina s puno primjesa
- B – vanjska i presjek - smeđa/crvena
unutarnja - crna
- U – nema
- P – grubo zaglađena

T. 67.6

- O – ulomak zaravnjenog ruba manje zdjele koji je
jezičasto izvučen u trakastu ručku
- F – pjeskovita, dobro pročišćena glina
- B – vanjska i presjek - tamnosiva/crna
unutarnja - crna
- U – na jezičasto izvučenom rubu 3 uzdužne, paralelne
vrlo plitke kanelure
- P – zaglađena

T. 67.7

- O – ulomak trakaste ručke amforice
- F – pjeskovita, dobro pročišćena glina
- B – crna
- U – kose, plitko urezane linije
- P – polirana

T. 67.8

- O – ulomak bikoničnog trbuha lonca s trakastom ručkom
- F – pjeskovita glina s puno primjesa
- B – vanjska - crvena/smeđa
unutarnja - tamnosiva
presjek - siva
- U – 4 uzdužne linije ukrašene otiskom namotane uzice; na
dnu se na njih nadovezuju 3 horizontalne paralelne
linije ukrašene otiskom namotane uzice
- P – grubo zaglađena

T. 67



T. 68.1

- O – ulomak bikoničnog trbuha lonca s trakastom ručkom
- F – pjeskovita, dobro pročišćena glina
- B – vanjska i presjek - smeđa/crvena unutarnja - oker/crna
- U – na ručki 4 uzdužne, paralelne trake ukrašene otiskom namotane uzice
- P – zaglađena

T. 68.2

- O – ulomak trakaste ručke amforice
- F – pjeskovita, dobro pročišćena glina
- B – crna
- U – nema
- P – polirana

T. 68.3

- O – ulomak dijela trakaste ručke
- F – pjeskovita glina s primjesama
- B – crvena
- U – nema
- P – grubo zaglađena

T. 69.1

- O – ulomak trbuha bikoničnog lonca s trakastom ručkom
- F – pjeskovita glina sa sitnim primjesama
- B – crna
- U – 2 uzdužne, paralelne trake od po 6 redova otiska spletene vrpce
- P – polirana

T. 69.2

- O – ulomak prijelaza vrata na rame s trakastom ručkom
- F – pjeskovita, dobro pročišćena glina
- B – vanjska - smeđa unutarnja i presjek- crna
- U – 2 paralelne, uzdužne trake od po 3 reda otiska spletene vrpce
- P – zaglađena

T. 69.3

- O – ulomak prijelaza vrata na rame lonca s trakastom ručkom
- F – pjeskovita glina s primjesama
- B – vanjska - oker/smeđa unutarnja i presjek- crna
- U – nema
- P – gruba

T. 68.4

- O – ulomak dijela trakaste ručke - vidljiv je „čep“ koji se utisnuo u tijelo posude
- F – pjeskovita glina s primjesama
- B – crvena
- U – nema
- P – grubo zaglađena

T. 68.5

- O – ulomak jezičaste drške - vidljiv je „čep“ koji se utisnuo u tijelo posude
- F – pjeskovita glina s primjesama
- B – crvena
- U – nema
- P – grubo zaglađena

T. 69.4

- O – ulomak ravnog ruba i koničnog vrata s trakastom ručkom koja spaja vrat i rame manjeg lonca
- F – pjeskovita glina s primjesama
- B – vanjska - smeđa unutarnja i presjek- crna
- U – nema
- P – grubo zaglađena

T. 69.5

- O – ulomak trbuha bikoničnog lonca s trakastom ručkom
- F – pjeskovita, dobro pročišćena glina
- B – crna
- U – 2 uzdužne, paralelne, plitko užljebljene linije
- P – polirana

T. 69.6

- O – ulomak trbuha bikoničnog lonca s trakastom ručkom
- F – pjeskovita glina s puno sitnih primjesa
- B – vanjska i unutarnja- tamnosmeđa presjek - crvena
- U – nema
- P – gruba

T. 68



T. 69

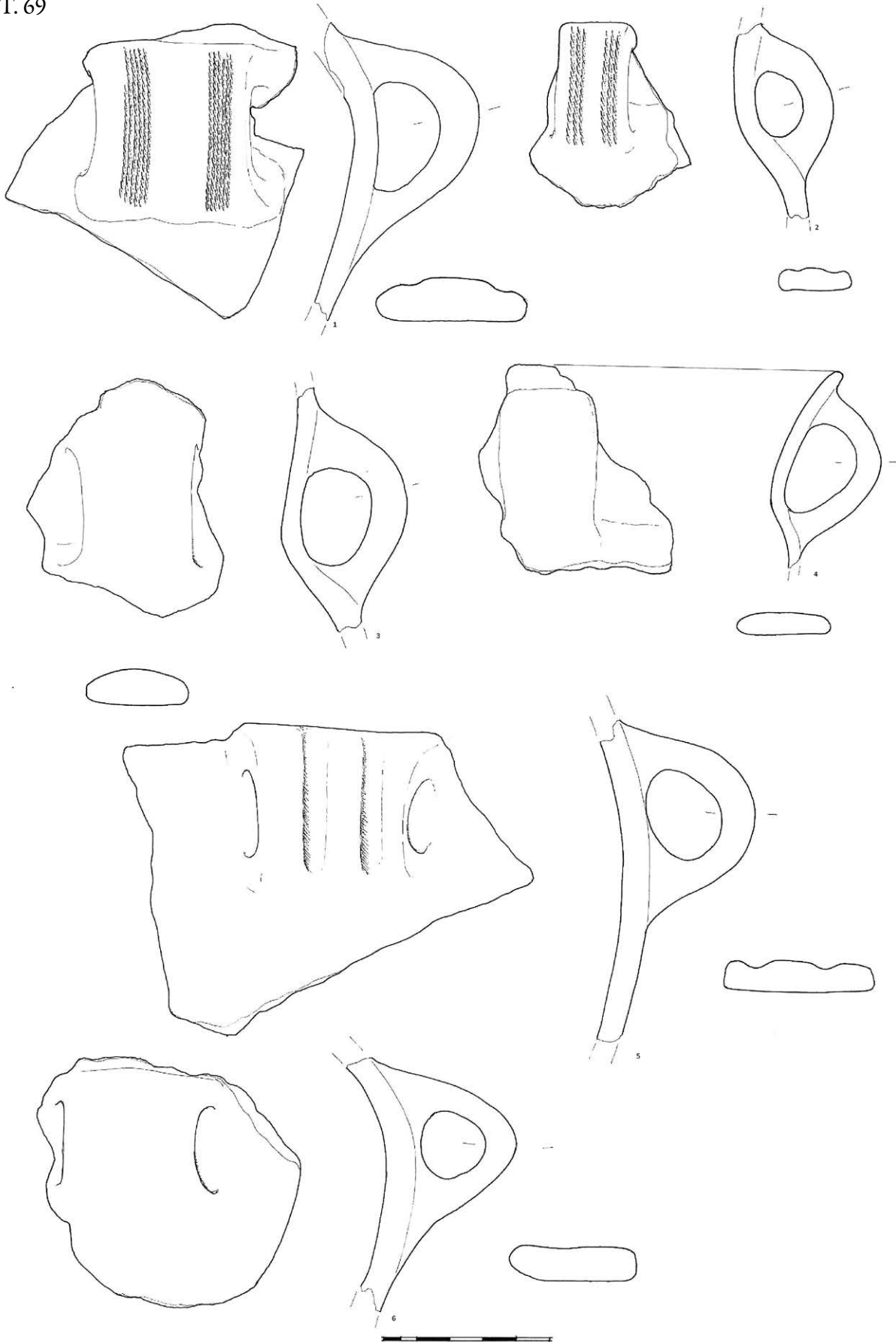

T. 70.1

O – ulomak vrata i ramena lonca s trakastom ručkom

F – pjeskovita glina s puno primjesa

B – vanjska - crvena/smeđa

unutarnja - oker

presjek - siva

U – nema

P – gruba

T. 70.2

O – ulomak vrata i ramena s trakastom ručkom

F – pjeskovita glina s primjesama

B – vanjska - oker/crvena

unutarnja - crna

presjek - siva

U – nema

P – gruba

T. 70.3

O – ulomak vrata i ramena s trakastom ručkom

F – pjeskovita glina s primjesama

B – tamnosmeđa

U – nema

P – grubo zaglađena

T. 70.4

O – ulomak trakaste ručke

F – pjeskovita glina s primjesama

B – vanjska i presjek - smeđa/crvena

unutarnja - oker

U – nema

P – grubo zaglađena

T. 70.5

O – ulomak trakaste ručke

F – pjeskovita glina s primjesama

B – vanjska i unutarnja - smeđa

presjek - crna

U – nema

P – grubo zaglađena

T. 70.6

O – ulomak trakaste ručke

F – pjeskovita glina s primjesama

B – vanjska – crvena

unutarnja - crna

presjek - oker/crna

U – nema

P – grubo zaglađena

T. 70.7

O – ulomak tijela amforice s trakastom ručkom

F – pjeskovita, dobro pročišćena glina

B – crna

U – nema

P – zaglađena

T. 70.8

O – ulomak jezičaste drške

F – pjeskovita glina s malo primjesa

B – vanjska i presjek - crvena/smeđa

unutarnja - crna

U – nema

P – zaglađena

T. 70.9

O – ulomak ravnog ruba i koničnog vrata lonca s trakastom ručkom

F – pjeskovita glina s primjesama

B – vanjska - crvena/smeđa

unutarnja - crna

presjek - crvena/siva/crna

U – nema

P – grubo zaglađena

T. 70.10

O – trakasta ručka

F – pjeskovita glina s malo primjesa

B – crvena/crna

U – 1 uzdužna traka s 3 reda otiska spletene vrpce

P – zaglađena

T. 70.11

O – ulomak trakaste ručke

F – pjeskovita glina s primjesama

B – vanjska i unutarnja - crna

presjek - siva/crvena

U – nema

P – zaglađena

T. 70



T. 71.1

O – ulomak trbuha bikoničnog lonca s trakastom ručkom
 F – pjeskovita glina s malo primjesa
 B – vanjska - crvena/smeđa
 unutarnja - crna
 presjek - crvena
 U – 5 uzdužnih, paralelnih traka ukrašenih otiskom
 namotane uzice
 P – zaglađena

T. 71.2

O – ulomak trbuha bikoničnog lonca s trakastom ručkom
 F – pjeskovita glina s primjesama
 B – crna
 U – 5 nepravilnih, uzdužnih traka ukrašenih otiskom
 namotane uzice
 P – zaglađena

T. 71.3

O – ulomak trbuha bikoničnog lonca s trakastom ručkom
 F – pjeskovita, dobro pročišćena glina
 B – crna
 U – 5 uzdužnih, paralelnih, užljebljenih traka koje su na vrhu
 dodatno ukrašene jednostrukim otiskom namotane
 uzice
 P – zaglađena

T. 71.4

O – ulomak trakaste ručke
 F – pjeskovita glina s dosta primjesa
 B – vanjska i presjek- crvena
 unutarnja - crna
 U – 3 uzdužne, paralelne, duboko užljebljene linije
 P – grubo zaglađena

T. 72.1

O – ulomak prijelaza koničnog vrata na rame lonca s
 trakastom ručkom
 F – pjeskovita glina s primjesama
 B – vanjska i presjek - crvena/smeđa/crna
 unutarnja - crna
 U – 3 uzdužne, paralelne, užljebljene linije
 P – zaglađena

T. 72.2

O – ulomak trbuha bikoničnog lonca s trakastom ručkom
 F – pjeskovita glina s primjesama
 B – vanjska - crvena/smeđa/siva
 unutarnja - crna
 presjek - siva
 U – 5 uzdužnih, paralelnih traka ukrašenih otiskom
 namotane uzice
 P – grubo zaglađena

T. 72.3

O – ulomak koničnog vrata vrča s trakastom ručkom
 F – pjeskovita, dobro pročišćena glina
 B – vanjska - smeđa
 unutarnja i presjek- crna
 U – na vratu 1 traka od po 6 redova otiska spletene vrpce, na
 ručki 2 uzdužne paralelne trake od po 5 redova otiska
 spletene vrpce
 P – zaglađena

T. 71.5

O – ulomak bikoničnog trbuha lonca s trakastom ručkom
 F – pjeskovita glina s dosta primjesa
 B – vanjska - crvena/smeđa
 unutarnja i presjek- siva
 U – 4 uzdužne i 1 nepravilna, horizontalna linija -
 ukrašene otiskom namotane uzice
 P – grubo zaglađena

T. 71.6

O – ulomak trbuha bikoničnog lonca s trakastom ručkom
 F – pjeskovita glina s primjesama
 B – crna
 U – 5 uzdužnih traka ukrašenih otiskom namotane uzice
 P – zaglađena

T. 71.7

O – ulomak naglašenog prijelaza vrata na rame s
 trakastom ručkom
 F – pjeskovita glina s malo primjesa
 B – vanjska i presjek - oker/smeđa
 unutarnja - crna
 U – nema
 P – grubo zaglađena

T. 72.4

O – ulomak vrata i ramena s trakastom ručkom
 F – pjeskovita, dobro pročišćena glina
 B – crna
 U – 1 uzdužna traka od 5 redova otiska spletene vrpce
 P – zaglađena

T. 72.5

O – ulomak trakaste ručke
 F – pjeskovita glina s primjesama
 B – oker
 U – 2 uzdužne, paralelne, užljebljene linije
 P – grubo zaglađena

T. 72.6

O – ulomak jezičaste drške zavinute prema dolje
 F – pjeskovita glina s primjesama
 B – vanjska - smeđa
 unutarnja - crna
 presjek - smeđa/siva/crna
 U – nema
 P – grubo zaglađena

T. 71

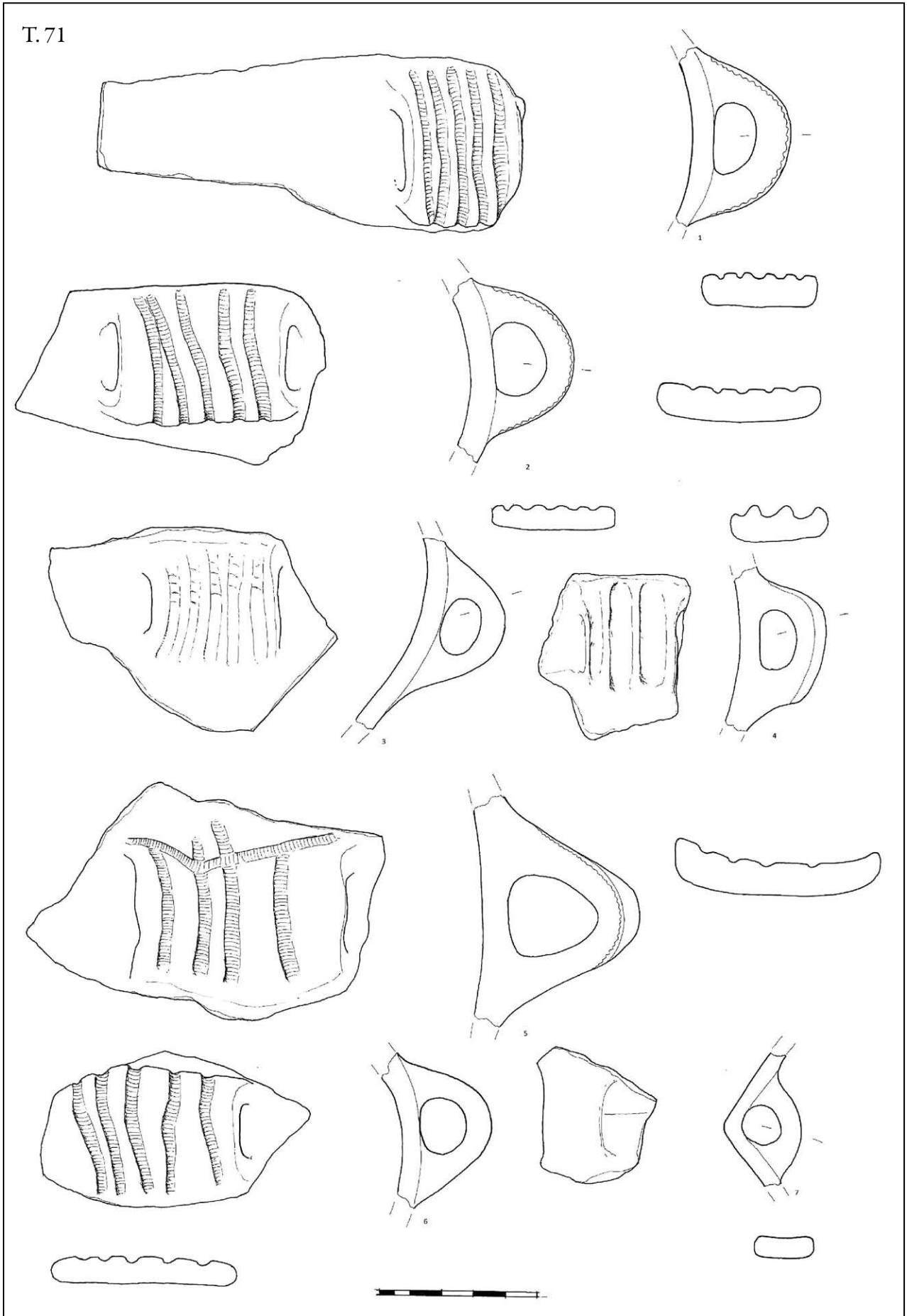

T. 72

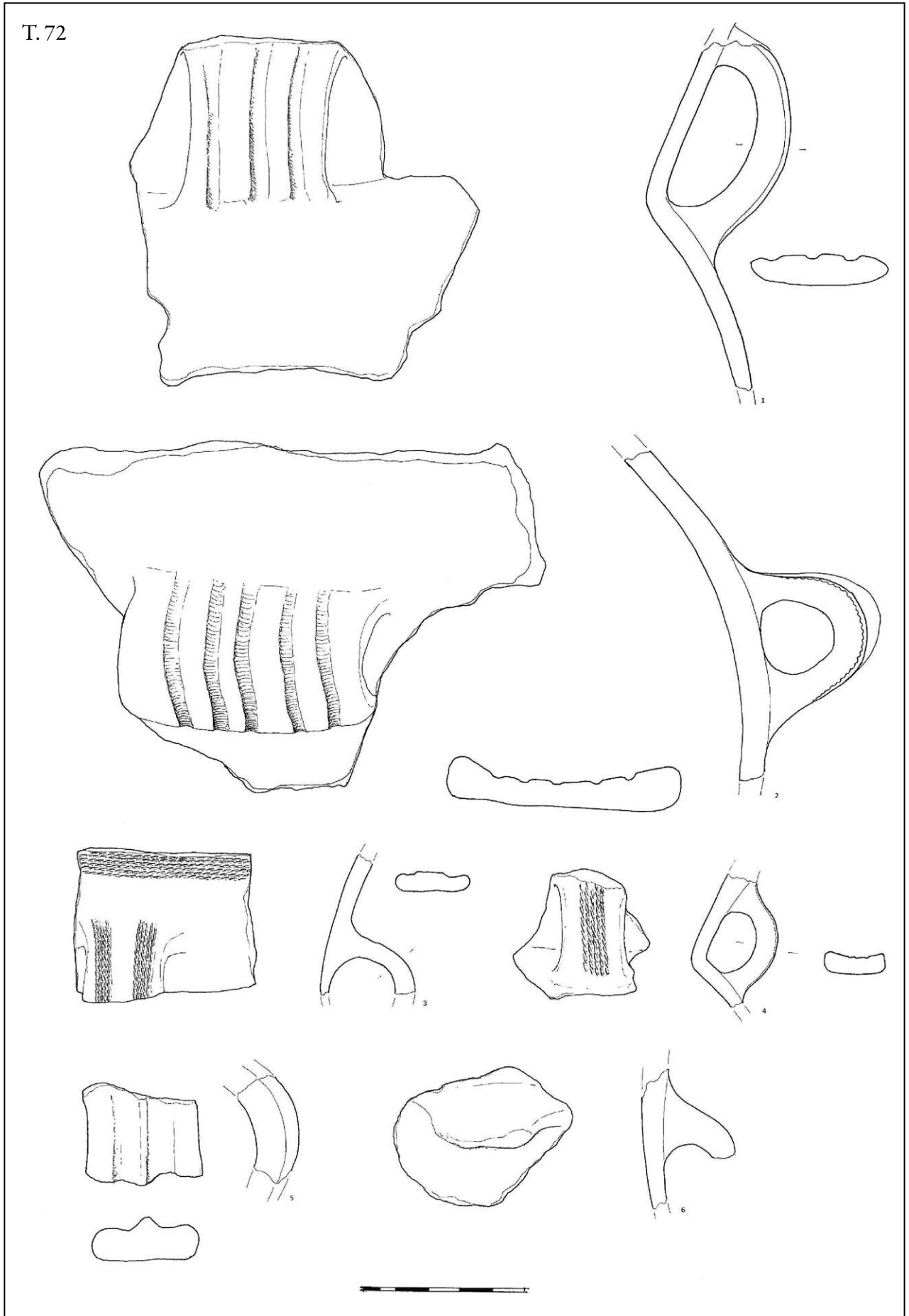

T. 73.1

- O – ulomak ravnog ruba i koničnog vrata manjeg lonca, koji je s ramenom spojen trakastom ručkom
- F – pjeskovita glina s primjesama
- B – vanjska - oker
unutarnja - oker/crna
presjek - crna
- U – nema
- P – grubo zaglađena

T. 73.2

- O – ulomak trakaste ručke
- F – pjeskovita glina s primjesama
- B – crvena/siva/crna
- U – nema
- P – zaglađena

T. 73.3

- O – ulomak trakaste ručke
- F – pjeskovita glina s primjesama
- B – vanjska i unutarnja- crvena
presjek - crna
- U – 4 uzdužne, paralelne, urezane linije
- P – grubo zaglađena

T. 73.4

- O – ulomak trakaste ručke
- F – pjeskovita glina s primjesama
- B – vanjska i presjek - oker
unutarnja - smeđa
- U – 3 uzdužne, paralelne, užljebljene linije
- P – grubo zaglađena

T. 73.5

- O – ulomak s jezičastom drškom
- F – pjeskovita glina s primjesama
- B – vanjska - oker/smeđa
unutarnja - crna
presjek - siva/crna
- U – nema
- P – grubo zaglađena

T. 73.6

- O – ulomak s jezičastom drškom
- F – pjeskovita glina s primjesama
- B – vanjska i unutarnja s- crvena
presjek - crna
- U – nema
- P – grubo zaglađena

T. 73.7

- O – ulomak jezičaste drške
- F – pjeskovita glina s primjesama
- B – vanjska i presjek- crvena/smeđa
unutarnja - crna
- U – nema
- P – grubo zaglađena

T. 73.8

- O – ulomak bikoničnog trbuha lonca s trakastom ručkom
- F – pjeskovita glina s puno sitnih primjesa
- B – vanjska i presjek - crvena/crna
unutarnja - crna
- U – 8 uzdužnih, paralelnih traka ukrašenih otiskom namotane uzice
- P – grubo zaglađena

T. 73.9

- O – trakasta ručka
- F – pjeskovita glina s primjesama
- B – vanjska i unutarnja s- crvena
presjek - crna
- U – nema
- P – gruba

T. 73.10

- O – trakasta ručka vjerojatno od amforice
- F – pjeskovita glina s primjesama
- B – crna
- U – jedna uzdužna traka ukrašena s pet redova otisaka spletene uzice
- P – zaglađena

T. 73



T. 74.1

pr. dna – 15 cm
 O – ulomak dna lonca
 F – pjeskovita glina s primjesama
 B – vanjska - smeđa/crna
 unutarnja - smeđa
 presjek - crvena
 U – nema
 P – zaglađena

T. 74.2

pr. dna – 7 cm
 O – ulomak dna
 F – pjeskovita glina s malo primjesa
 B – vanjska - crvena/crna
 unutarnja - crna
 presjek - crvena
 U – nema
 P – zaglađena

T. 74.3

pr. dna – 9 cm
 O – cijelo dno
 F – pjeskovita glina s primjesama
 B – vanjska i presjek- crvena/oker/crna
 unutarnja - crna
 U – nema
 P – grubo zaglađena

T. 74.4

pr. dna – 15 cm
 O – ulomak dna lonca
 F – pjeskovita glina s primjesama
 B – vanjska - oker/crvena
 unutarnja - crna
 presjek - crvena/crna
 U – nema
 P – zaglađena

T. 74.5

pr. dna – 5 cm
 O – ulomak dna
 F – pjeskovita glina s primjesama
 B – vanjska - oker/crvena/crna
 unutarnja - crna
 presjek - crvena/crna
 U – nema
 P – grubo zaglađena

T. 74.6

pr. dna – 10 cm
 O – ulomak dna
 F – pjeskovita glina s primjesama
 B – vanjska i presjek- crna/crvena
 unutarnja - crna
 U – nema
 P – grubo zaglađena

T. 74.7

pr. dna – 6 cm
 O – ulomak dna
 F – pjeskovita glina s primjesama
 B – vanjska i presjek- crvena/siva/crna
 unutarnja - crna
 U – nema
 P – zaglađena

T. 74.8

pr. dna – 4 cm
 O – ulomak dna manjeg lonca
 F – pjeskovita glina s dosta primjesama
 B – vanjska i presjek- crvena/crna
 unutarnja - crna
 U – nema
 P – gruba

T. 74.9

pr. dna – 7 cm
 O – ulomak dna
 F – pjeskovita glina s malo primjesa
 B – vanjska - crvena
 unutarnja - tamnosmeđa
 presjek - siva
 U – nema
 P – grubo zaglađena

T. 74

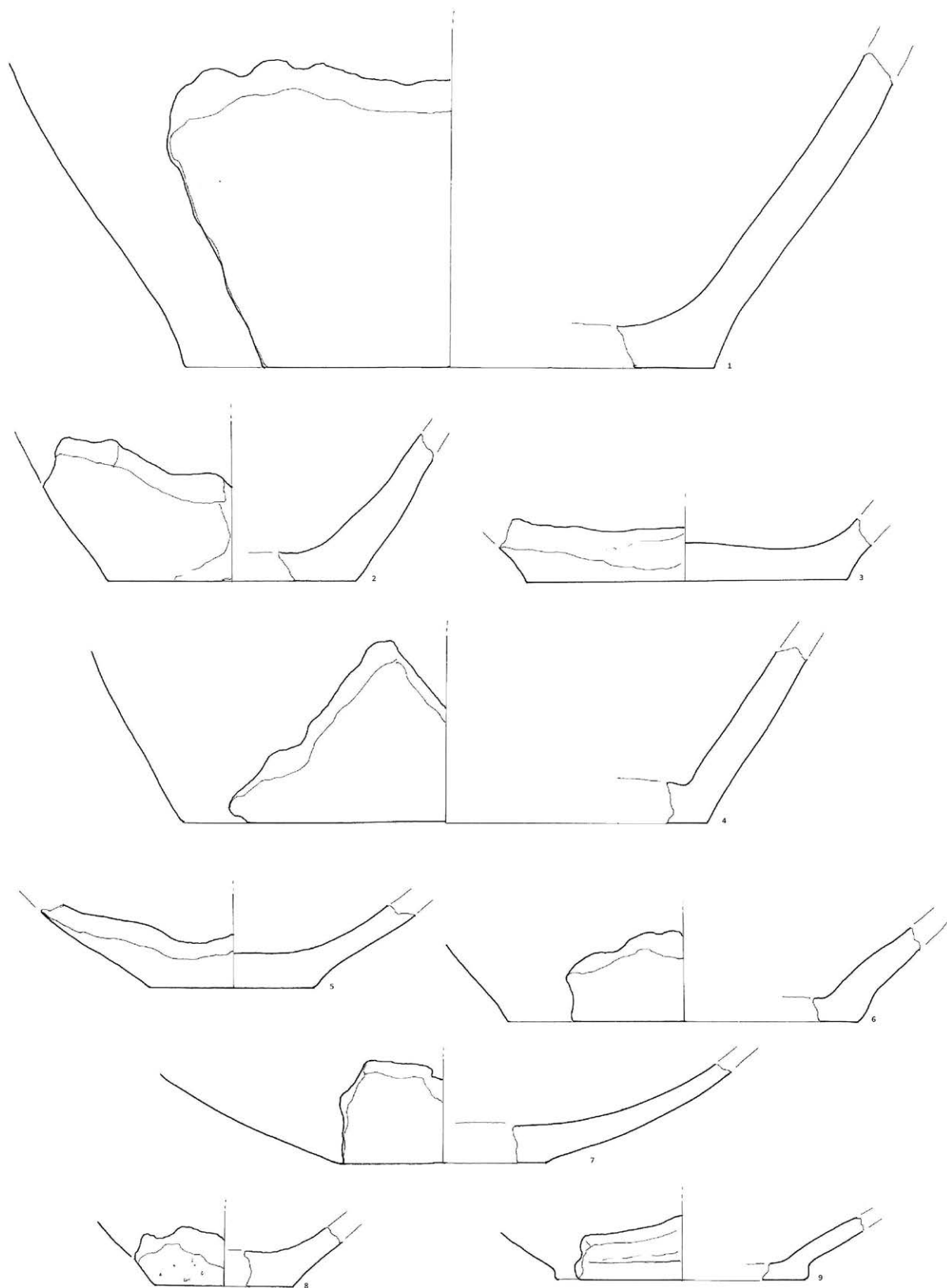

T. 75.1

pr. dna – 11 cm
 O – ulomak dna
 F – pjeskovita glina s primjesama
 B – vanjska - crvena/crna
 unutarnja - crna
 presjek - crvena/siva/crna
 U – nema
 P – zaglađena

T. 75.2

pr. dna – 6 cm
 O – ulomak dna
 F – pjeskovita, dobro pročišćena glina
 B – vanjska - tamnosmeđa
 unutarnja i presjek - crna
 U – nema
 P – zaglađena

T. 75.3

O – ulomak dna amforice
 F – pjeskovita glina sa sitnim
 primjesama
 B – crna
 U – nema
 P – zaglađena

T. 75.4

O – ulomak dna
 F – pjeskovita glina s dosta primjesa
 B – vanjska - crvena
 unutarnja - crna
 presjek - crvena/siva/crna
 U – nema
 P – grubo zaglađena

T. 75.5

pr. dna – 11 cm
 O – ulomak dna lonca
 F – pjeskovita glina s puno primjesa
 B – vanjska - oker
 unutarnja - crna
 presjek - oker/siva/crna
 U – nema
 P – gruba

T. 75.6

pr. dna – 6 cm
 O – ulomak dna manjeg lonca
 F – pjeskovita glina s primjesama
 B – crvena
 U – nema
 P – gruba

T. 75.7

O – ulomak dna
 F – pjeskovita glina sa sitnim
 primjesama
 B – vanjska i presjek - oker
 unutarnja - crna
 U – nema
 P – gruba

T. 75.8

O – ulomak dna lonca
 F – pjeskovita glina s primjesama
 B – vanjska - oker/crvena
 unutarnja - crna
 presjek - crvena/siva/crna
 U – nema
 P – gruba

T. 75.9

O – ulomak dna
 F – pjeskovita, dobro pročišćena glina
 B – vanjska - crvena
 unutarnja - crna
 presjek - crvena/crna
 U – nema
 P – zaglađena

T. 75.10

O – ulomak dna
 F – pjeskovita glina s primjesama
 B – vanjska - oker/crvena
 unutarnja - crna
 presjek - siva/crna
 U – nema
 P – gruba

T. 75.11

O – ulomak dna
 F – pjeskovita glina s primjesama
 B – vanjska i presjek - crvena
 unutarnja - crna
 U – nema
 P – grubo zaglađena

T. 75.12

O – ulomak dna
 F – pjeskovita glina sa sitnim
 primjesama
 B – oker
 U – nema
 P – grubo zaglađena

T. 75.13

O – ulomak dna
 F – pjeskovita glina s primjesama
 B – vanjska i presjek - crvena
 unutarnja - crna
 U – nema
 P – grubo zaglađena

T. 75.14

O – ulomak dna
 F – pjeskovita, dobro pročišćena glina
 B – crna
 U – nema
 P – zaglađena

T. 75

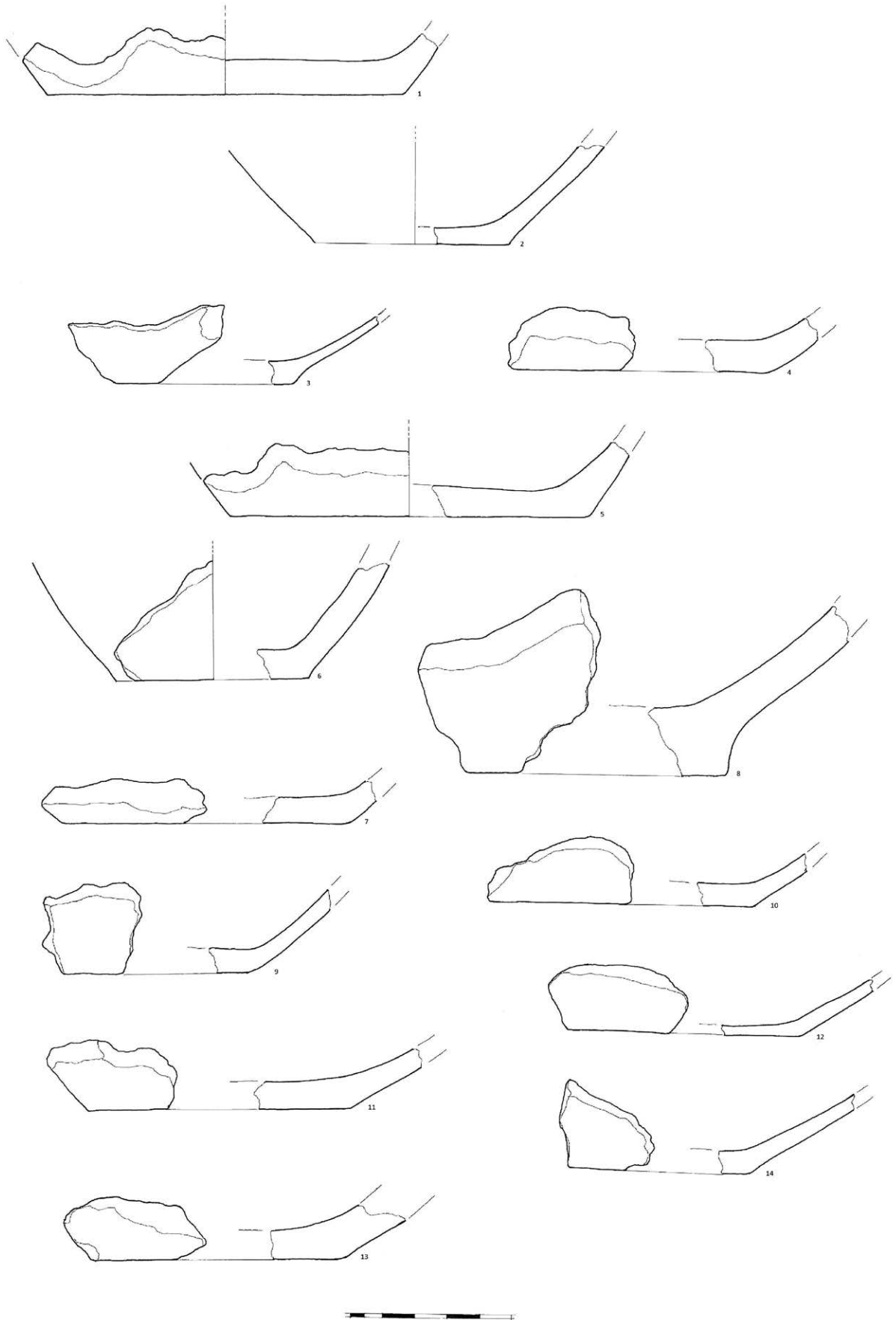

T. 76.1

pr. dna – 11 cm
 O – ulomak dna lonca
 F – pjeskovita glina s primjesama
 B – vanjska i presjek - smeđa/crna
 unutarnja - crna
 U – nema
 P – zaglađena

T. 76.2

pr. – 5 cm
 O – ulomak dna
 F – pjeskovita, dobro pročišćena glina
 B – vanjska - siva/smeđa
 unutarnja - crvena
 presjek - siva/crvena
 U – nema
 P – zaglađena

T. 76.3

pr. – 8 cm
 O – ulomak dna lonca
 F – pjeskovita glina s primjesama
 B – vanjska i unutarnja- tamnosmeđa
 presjek - smeđa
 U – nema
 P – zaglađena

T. 76.4

pr. – 8 cm
 O – ulomak dna
 F – pjeskovita, dobro pročišćena glina
 B – crvena/oker/crna
 U – nema
 P – zaglađena

T. 76.5

pr. – 6 cm
 O – ulomak dna lonca
 F – pjeskovita glina s malo primjesa
 B – crna
 U – nema
 P – polirana

T. 76.6

pr. – 5 cm
 O – ulomak dna lonca
 F – pjeskovita, dobro pročišćena glina
 B – crna
 U – nema
 P – polirana i grafitirana

T. 76.7

pr. – 5 cm
 O – ulomak dna lonca
 F – pjeskovita, dobro pročišćena glina
 B – crna
 U – nema
 P – polirana i grafitirana

T. 76.8

pr. dna – 6 cm
 O – ulomak dna lonca
 F – pjeskovita glina sa sitnim
 primjesama
 B – crna
 U – nema
 P – jako zaglađena
 P – polirana i grafitirana

T. 76.9

pr. – 6 cm
 O – ulomak dna
 F – pjeskovita glina s primjesama
 B – vanjska i presjek - crvena/crna
 unutarnja - crna
 U – nema
 P – gruba

T. 76.10

pr. – 6 cm
 O – ulomak dna lonca
 F – pjeskovita, dobro pročišćena glina
 B – crna
 U – nema
 P – polirana, grafitirana

T. 76.11

pr. – 10 cm
 O – ulomak dna lonca
 F – pjeskovita glina s primjesama
 B – vanjska - crvena
 unutarnja - crna
 presjek - crvena/crna
 U – nema
 P – gruba

T. 76.12

pr. – 8 cm
 O – ulomak dna lonca
 F – pjeskovita glina s malo primjesa
 B – crna
 U – nema
 P – polirana

T. 76.13

pr. – 4 cm
 O – ulomak dna amforice
 F – pjeskovita, dobro pročišćena glina
 B – crna
 U – nema

T. 76.14

O – ulomak dna
 F – pjeskovita glina s malo primjesa
 B – vanjska - crvena
 unutarnja - siva
 presjek - crvena/siva
 U – nema
 P – grubo zaglađena

T. 76

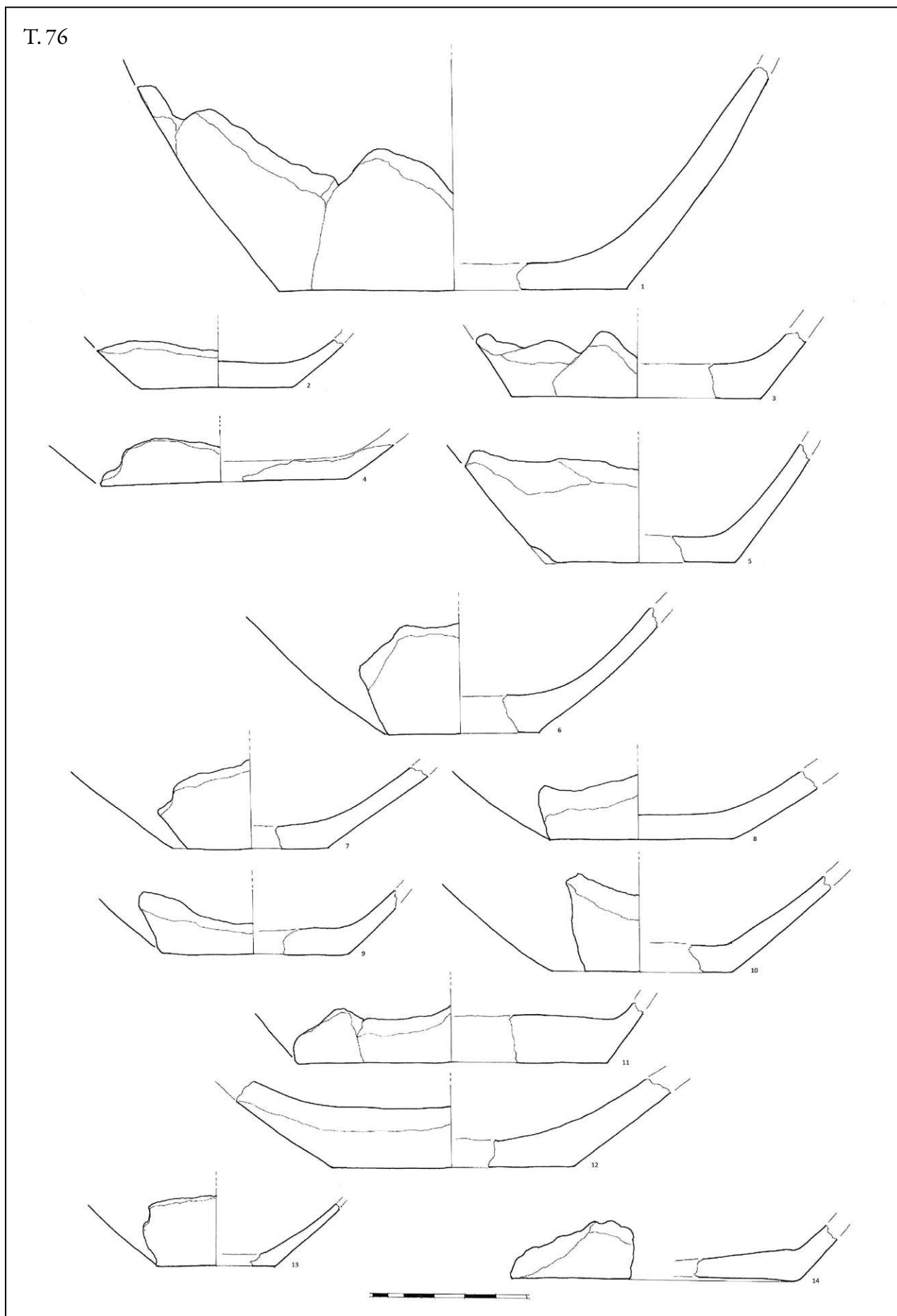

T. 77.1

pr. - 14 cm
 O - ulomak dna lonca
 F - pjeskovita glina s primjesama
 B - vanjska - crvena oker
 unutarnja - crna
 presjek - crveno/oker/crna
 U - nema
 P - grubo zaglađena

T. 77.2

pr. - 9 cm
 O - ulomak dna lonca
 F - pjeskovita glina s malo primjesa
 B - vanjska i unutarnja - crna
 presjek - tamno smeđa
 U - nema
 P - zaglađena

T. 77.3

pr. - 7 cm
 O - ulomak dna lonca
 F - pjeskovita glina s malo primjesa
 B - vanjska - tamno smeđa
 unutarnja i presjek - siva
 U - nema
 P - zaglađena

T. 77.4

pr. - 5 cm
 O - ulomak dna
 F - pjeskovita glina s primjesama
 B - vanjska - smeđa crna
 unutarnja - crna
 presjek - crvena crna
 U - nema
 P - zaglađena

T. 77.5

pr. - 7 cm
 O - ulomak dna
 F - pjeskovita glina s malo primjesa
 B - vanjska - crvena,
 unutarnja - crna
 presjek - crveno crna
 U - nema
 P - grubo zaglađena

T. 77.6

pr. - 11 cm
 O - ulomak dna lonca
 F - pjeskovita glina s primjesama
 B - vanjska i presjek - crvena
 unutarnja - crna
 U - nema
 P - grubo zaglađena

T. 77.7

pr. - 8 cm
 O - ulomak dna lonca
 F - pjeskovita, dobro pročišćena glina
 B - crna
 U - nema
 P - polirana i grafitirana

T. 77.8

pr. - 3 cm
 O - ulomak dna amforice
 F - pjeskovita, dobro pročišćena glina
 B - crna
 U - nema
 P - polirana

T. 77.9

O - ulomak dna lonca
 F - pjeskovita glina s puno primjesa
 B - crna
 U - nema
 P - gruba

T. 77

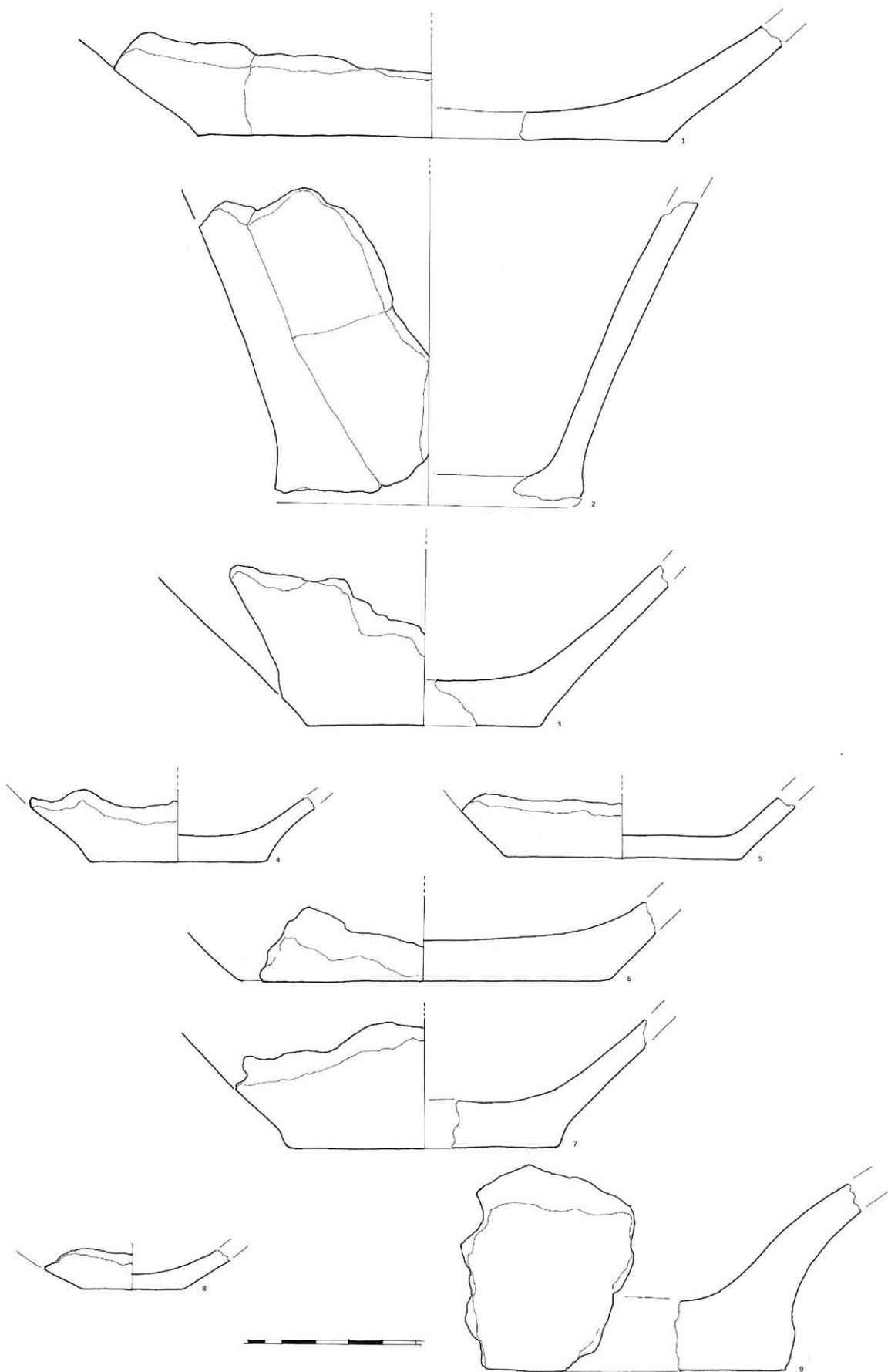

T. 78.1

pr. - 6 cm
 O - ulomak dna lonca
 F - pjeskovita, dobro pročišćena glina
 B - crna
 U - nema
 P - zaglađena

T. 78.2

pr. - 8 cm
 O - ulomak dna lonca
 F - pjeskovita glina s primjesama
 B - vanjska - crvena oker
 unutarnja - crna
 presjek - crveno/oker/crna
 U - nema
 P - grubo zaglađena

T. 78.3

pr. - 9 cm
 O - ulomak dna lonca
 F - pjeskovita glina s malo primjesa
 B - vanjska i unutarnja - crna
 presjek - tamno smeđa
 U - nema
 P - zaglađena

T. 78.4

pr. - 5 cm
 O - ulomak dna lonca
 F - pjeskovita glina s malo primjesa
 B - vanjska - tamno smeđa
 unutarnja i presjek - siva
 U - nema
 P - zaglađena

T. 78.5

pr. - 9 cm
 O - ulomak dna
 F - pjeskovita glina s primjesama
 B - vanjska - smeđa crna
 unutarnja - crna
 presjek - crvena crna
 U - nema
 P - zaglađena

T. 78.6

pr. - 7 cm
 O - ulomak dna
 F - pjeskovita, dobro pročišćena glina
 B - vanjska - oker
 unutarnja i presjek - sivo crna
 U - nema
 P - hrapava

T. 78.7

pr. - 8 cm
 O - ulomak dna
 F - pjeskovita glina s malo primjesa
 B - vanjska - crvena
 unutarnja - oker crna
 presjek - crvena/oker/crna
 U - nema
 P - zaglađena

T. 78.8

pr. - 8 cm
 O - ulomak dna
 F - pjeskovita glina s primjesama
 B - vanjska - crvena
 unutarnja - crna
 presjek - crveno siva
 U - nema
 P - grubo zaglađena

T. 78.9

pr. - 12 cm
 O - ulomak dna lonca
 F - pjeskovita glina s primjesama
 B - vanjska - crna
 unutarnja i presjek - oker
 U - nema
 P - zaglađena

T. 78.10

pr. - 8 cm
 O - ulomak dna lonca
 F - pjeskovita glina primjesama
 B - vanjska - crvenkasta
 unutarnja - oker
 presjek - crvenkasta oker
 U - nema
 P - grubo zaglađena

T. 78.11

pr. - 10 cm
 O - ulomak dna lonca
 F - pjeskovita glina primjesama
 B - vanjska - crvenkasta
 unutarnja i presjek - oker
 U - nema
 P - grubo zaglađena

T. 78

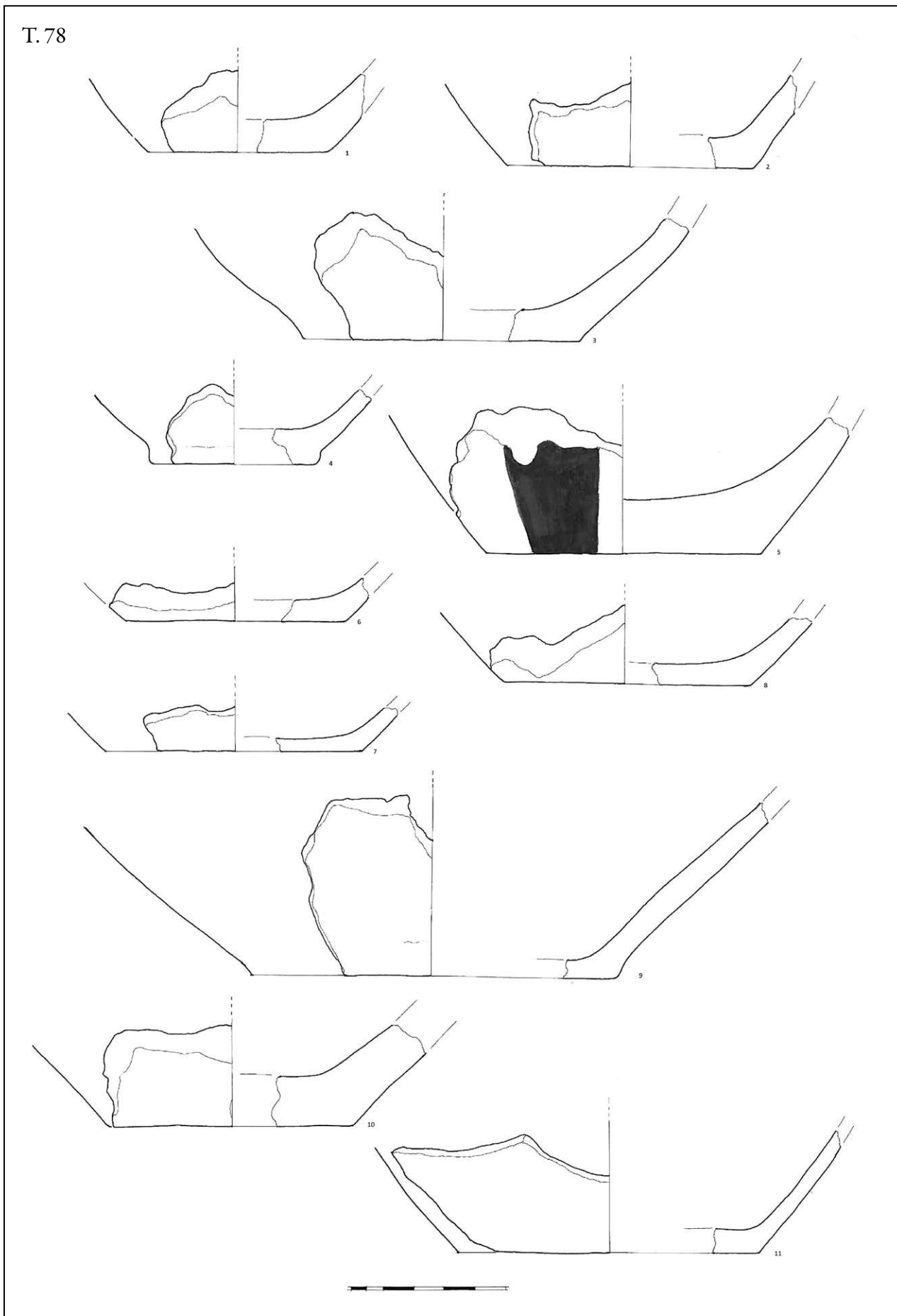

T. 79.1

pr. - 9 cm
 O – ulomak dna lonca
 F – pjeskovita glina s puno sitnih primjesa
 B – vanjska - crvena
 unutarnja - crna
 presjek - crvena crna
 U – nema
 P – gruba, hrapava

T. 79.2

pr. - 11 cm
 O - ulomak dna lonca
 F - pjeskovita glina s primjesama
 B - vanjska - crvena smeđa
 unutarnja - crna
 presjek – crvena/smeđa/crna
 U - nema
 P - grubo zaglađena

T. 79.3

pr. - 6 cm
 O - ulomak dna amforice
 F - pjeskovita glina s malo primjesa
 B – vanjska - oker
 unutarnja i presjek - crna
 U - nema
 P - grubo zaglađena

T. 79.4

pr. - 6 cm
 O - ulomak dna
 F - pjeskovita glina s primjesama
 B - vanjska – crvena
 unutarnja - crna
 presjek – crvena/siva/crna
 U - nema
 P - zaglađena

T. 79.5

pr. - 8 cm
 O - ulomak dna lonca
 F - pjeskovita glina s dosta primjesa
 B - vanjska – oker
 unutarnja i presjek - siva
 U - nema
 P - grubo zaglađena

T. 79.6

pr. - 4 cm
 O - ulomak dna
 F - pjeskovita glina s malo primjesa
 B - vanjska - tamno sivo
 unutarnja - crna
 presjek - siva crna
 U - nema
 P - zaglađena

T. 79.7

pr. - 3 cm
 O – ulomak dna amforice
 F – pjeskovita glina s malo primjesa
 B – vanjska - oker crna
 unutarnja - siva
 presjek - crna
 U – nema
 P – zaglađena

T. 79.8

pr. – 8 cm
 O - ulomak dna lonca
 F - pjeskovita glina s malo primjesa
 B - oker siva
 U - nema
 P - zaglađena

T. 79.9

pr. - 10 cm
 O - ulomak dna lonca
 F - pjeskovita glina s primjesama
 B - vanjska – crvena
 unutarnja - crna
 presjek - crveno crna
 U - nema
 P - grubo zaglađena

T. 79

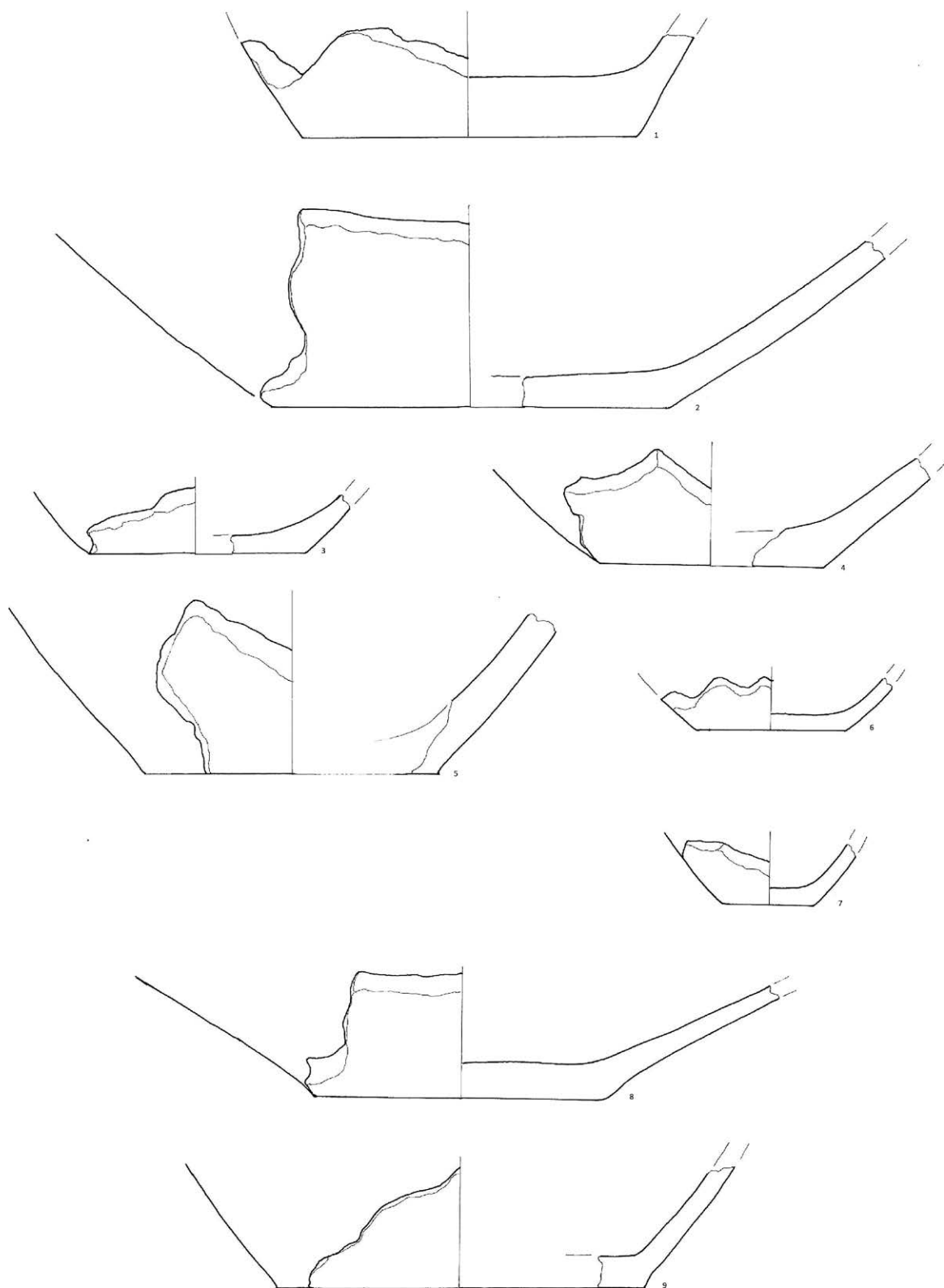

T. 80.1

pr. - 3 cm
 O – ulomak dna
 F – pjeskovita glina s primjesama
 B – vanjska - crna oker
 unutarnja – crna
 presjek - crveno crna
 U – nema
 P – grubo zaglađena

T. 80.2

pr. - 2,5 cm
 O - cijelo dno manjeg lonca
 F - pjeskovita glina s primjesama
 B – vanjska – crna
 unutarnja i presjek - tamno smeđa
 U - nema
 P - zaglađena

T. 80.3

pr. - 5 cm
 O - ulomak dna lonca
 F - pjeskovita glina s primjesama
 B - vanjska i presjek - crvena crna
 unutarnja - crna
 U - nema
 P - zaglađena

T. 80.4

pr. - 2,5 cm
 O - ulomak dna manjeg lonca
 F - pjeskovita, dobro pročišćena glina
 B – vanjska – smeđa
 unutarnja i presjek - crna
 U - nema
 P – zaglađena

T. 80.5

pr. - 2 cm
 O – ulomak dna manjeg lonca
 F – pjeskovita glina s primjesama
 B – crvena
 U – nema
 P – zaglađena

T. 80.6

pr. - 4,5 cm
 O – ulomak dna lonca
 F – pjeskovita, dobro pročišćena glina
 B – vanjska - oker crna
 unutarnja i presjek - sivo crna
 U – nema
 P – polirana

T. 80.7

pr. - 4 cm
 O - ulomak dna lonca
 F - pjeskovita glina s malo primjesa
 B – vanjska - crvena oker
 unutarnja – oker crna
 presjek - oker crvena crna
 U - nema
 P - zaglađena, hrapava

T. 80.8

pr. - 4 cm
 O - ulomak dna lonca
 F - pjeskovita glina s primjesama
 B - vanjska - crvena oker
 unutarnja – tamno siva
 presjek - oker crvena siva
 U - nema
 P - grubo zaglađena

T. 80.9

pr. - 3 cm
 O - ulomak dna lonca
 F - pjeskovita glina s primjesama
 B - crna
 U - nema
 P - grubo zaglađena

T. 80.10

pr. - 4,5 cm
 O – ulomak dna lonca
 F – pjeskovita glina s primjesama
 B – vanjska i presjek – crvena
 unutarnja - crna
 U – nema
 P – grubo zaglađena

T. 80.11

pr. - 5 cm
 O – ulomak dna lonca
 F – pjeskovita glina s primjesama
 B – vanjska i presjek – crvena
 unutarnja - crna
 U – nema
 P – grubo zaglađena

T. 80

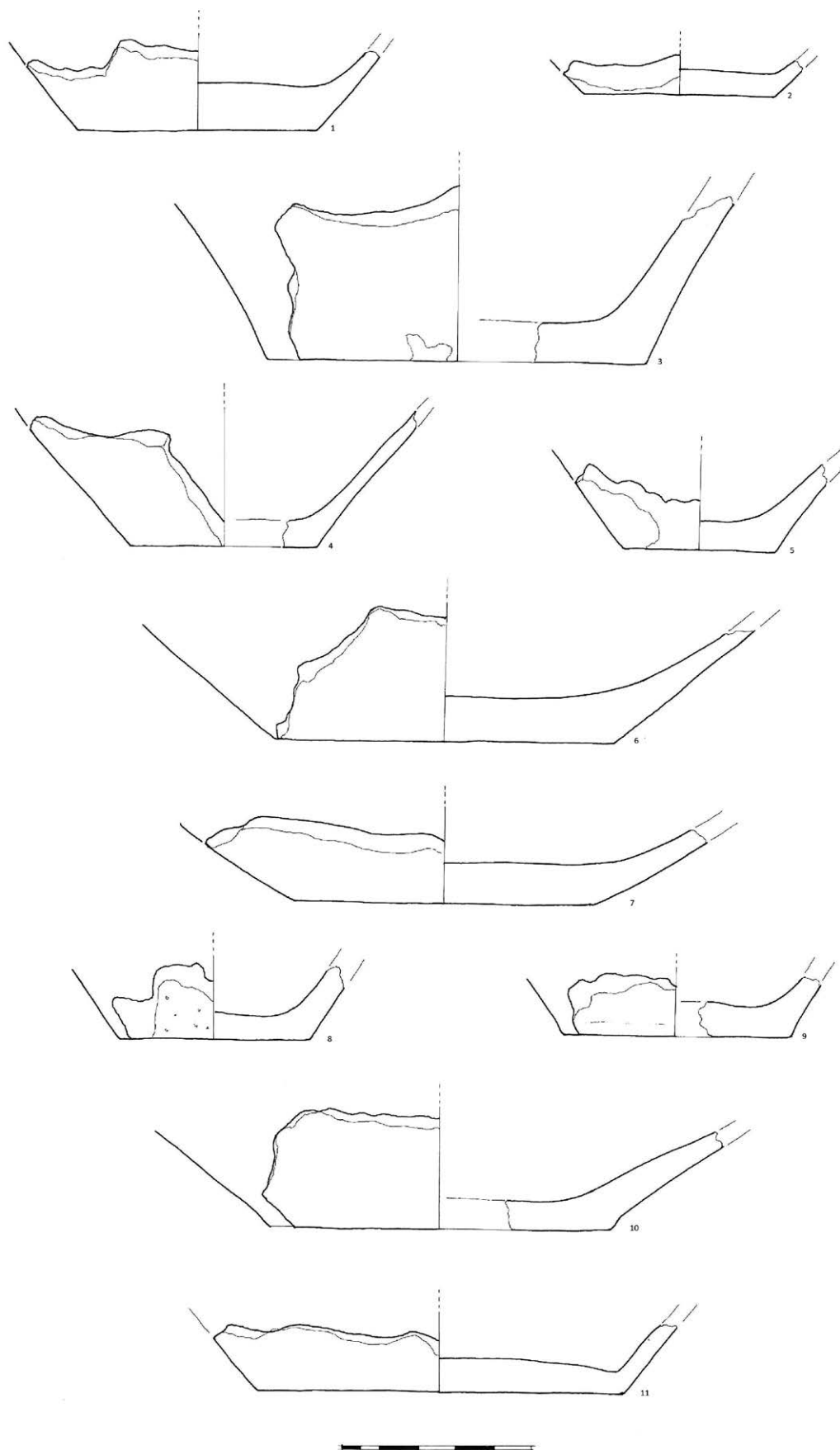

T. 81.1

O – ulomak dna lonca
 F – pjeskovita glina s puno sitnih primjesa
 B – crvena
 U – nema
 P – grubo zaglađena

T. 81.2

pr. - 3 cm
 O – ulomak dna
 F – pjeskovita glina s malo primjesa
 B – vanjska - oker crvena,
 unutarnja - crna
 presjek - oker siva
 U – nema
 P – grubo zaglađena

T. 81.3

pr. - 3,5 cm
 O – ulomak dna
 F – pjeskovita glina s malo primjesa
 B - vanjska - oker crvena
 unutarnja – crna
 presjek – oker siva
 U – nema
 P – grubo zaglađena

T. 81.4

pr. - 3 cm
 O - ulomak dna
 F - pjeskovita glina s primjesama
 B - vanjska – crvena
 unutarnja i presjek - crna
 U – nema
 P – zaglađena

T. 81.5

pr. - 7 cm
 O – ulomak dna lonca
 F – pjeskovita glina s dosta primjesa
 B – vanjska - oker crvens
 unutarnja - crna
 presjek – oker/siva/crna
 U – nema
 P – grubo zaglađena

T. 81.6

O – ulomak dna
 F – pjeskovita glina s primjesama
 B- vanjska – crvena
 unutarnja i presjek - crna
 U – nema
 P – grubo zaglađena

T. 81.7

O - ulomak dna
 F - pjeskovita, dobro pročišćena glina
 B - vanjska – oker
 unutarnja i presjek - crna
 U - nema
 P - zaglađena

T. 81.8

O - ulomak dna
 F - pjeskovita glina s primjesama
 B - vanjska i unutarnja – crna
 presjek - smeđa
 U - nema
 P - zaglađena

T. 81.9

O – ulomak dna
 F – pjeskovita glina s puno primjesa
 B - smeđa
 U – nema
 P –zaglađena

T. 81.10

O – ulomak dna
 F – pjeskovita glina s primjesama
 B - smeđa
 U – vanjska - crvena
 unutarnja - crna
 presjek - crvena crna
 U – nema
 P –zaglađena

T. 81

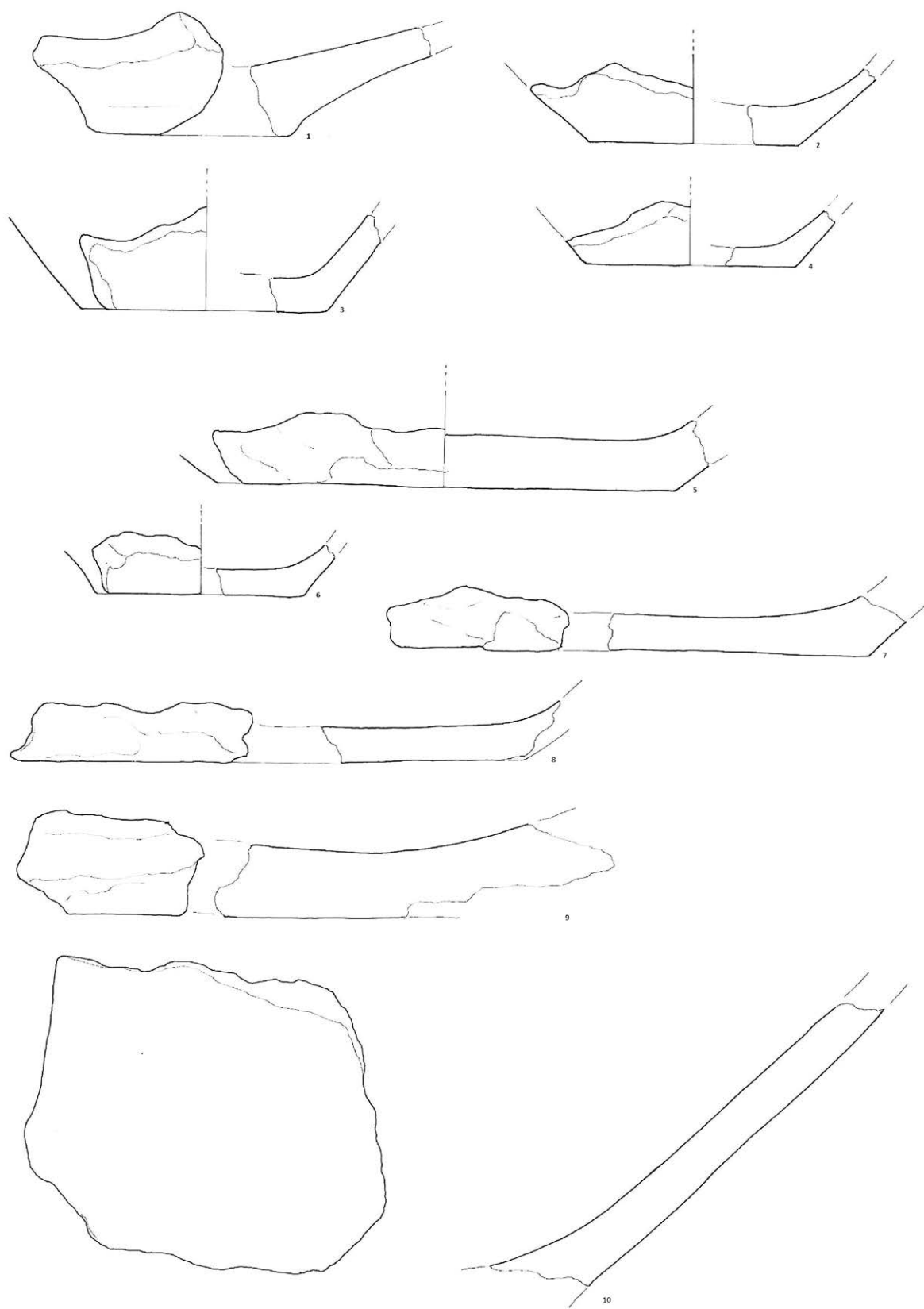

T. 82.1

O – ulomak vrata lonca
 F – pjeskovita, dobro pročišćena glina
 B – crna
 U – 3 paralelne, horizontalne trake od 6 redova otiska spletene vrpce
 P – polirana, grafitirana

T. 82.2

O – ulomak vrata lonca
 F – pjeskovita glina s primjesama
 B – crvena
 U – 4 paralelne horizontalne trake ukrašene uzorkom namotane uzice
 P – zaglađena

T. 82.3

O – ulomak vrata lonca
 F – pjeskovita glina s primjesama
 B – crvena
 U – 6 paralelnih, horizontalnih traka ukrašenih uzorkom namotane uzice
 P – grubo zaglađena

T. 82.4

O – ulomak ravnog ruba i vrata lonca
 F – pjeskovita, dobro pročišćena glina
 B – vanjska – crna/crvena/smeđa unutarinja - crna presjek - siva
 U – 4 paralelne horizontalne trake ukrašene uzorkom namotane uzice
 P – grubo zaglađena

T. 82.5

O – ulomak vrata lonca
 F – pjeskovita, dobro pročišćena glina
 B – crna
 U – 3 paralelne, horizontalne trake od 8 redova otiska spletene vrpce
 P – zaglađena

T. 82.6

O – ulomak vrata lonca
 F – pjeskovita glina s primjesama
 B – vanjska - tamno smeđa unutarinja - crna presjek - crvena
 U – 5 paralelnih, horizontalnih traka ukrašenih uzorkom namotane uzice
 P – zaglađena

T. 82.7

O – ulomak vrata lonca
 F – pjeskovita glina s malo primjesa
 B – vanjska i unutarinja - crna presjek - oker
 U – 4 paralelne, horizontalne trake ukrašene uzorkom namotane uzice
 P – zaglađena

T. 82.8

O – ulomak vrata lonca
 F – pjeskovita, dobro pročišćena glina
 B – vanjska – smeđa unutarinja i presjek - crna
 U – 2 paralelne, horizontalne trake od 7 redova otiska spletene vrpce
 P – zaglađena, hrapava

T. 82.9

O – ulomak trbuha s trakastom ručkom
 F – pjeskovita, dobro pročišćena glina
 B – vanjska – smeđa unutarinja i presjek – crna
 U – 4 paralelne, horizontalne trake ukrašene uzorkom namotane uzice
 P – grubo zaglađena

T. 82.10

O – ulomak vrata vrča
 F – pjeskovita, dobro pročišćena glina
 B – crna
 U – 2 paralelne, horizontalne trake od 6 redova otiska spletene vrpce
 P – polirana

T. 82.11

pr. - 9 cm
 O – ulomak ravnog ruba i vrata lonca
 F – pjeskovita glina s puno sitnih primjesa
 B – vanjska - crna oker unutarinja - crna presjek - siva
 U – 6 paralelnih, horizontalnih traka ukrašenih uzorkom namotane uzice
 P – grubo zaglađena, hrapava

T. 82.12

O – ulomak vrata lonca
 F – pjeskovita glina s primjesama
 B – crvena crna
 U – 4 paralelne, horizontalne trake od 8 redova otiska spletene vrpce
 P – zaglađena

T. 82.13

O – ukrašeni ulomak
 F – pjeskovita, dobro pročišćena glina
 B – vanjska – oker unutarinja i presjek – crna
 U – 1 polukružna traka od 4 reda otiska spletene vrpce
 P - zaglađena

T. 82.14

pr. - 9 cm
 O – ulomak ravnog ruba i vrata lonca
 F – pjeskovita glina s dosta sitnih primjesa
 B – crvena crna
 U – 3 paralelne, horizontalne trake od 5 redova otiska spletene vrpce
 P – hrapava

T. 82.15

O – ukrašeni ulomak
 F – pjeskovita, dobro pročišćena glina
 B – siva
 U – horizontalne, paralelne i kose, paralelne, plitko urezane linije
 P – zaglađena

T. 82

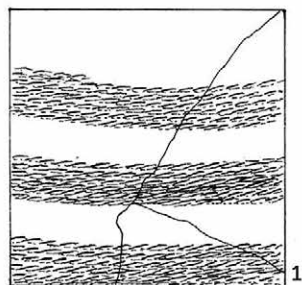

1

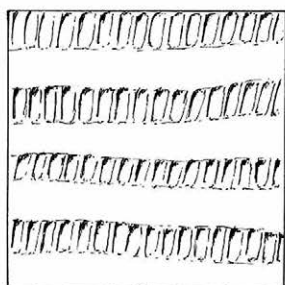

2

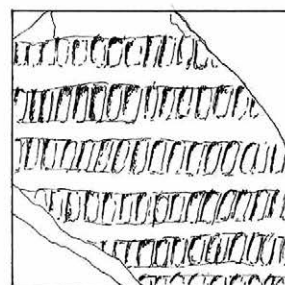

3

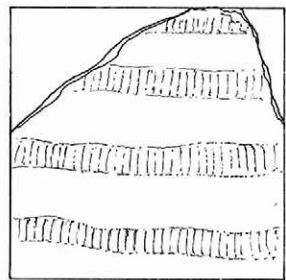

4

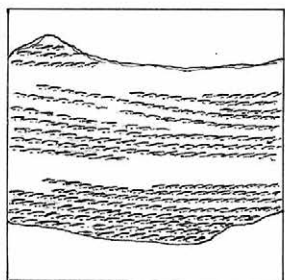

5

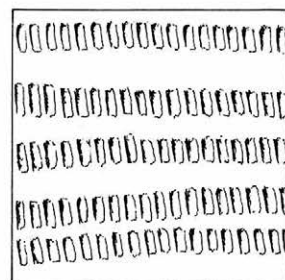

6

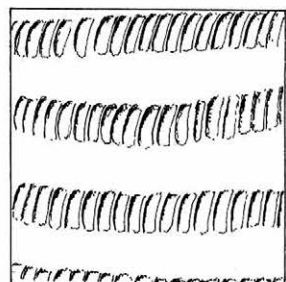

7

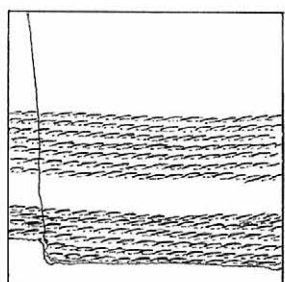

8

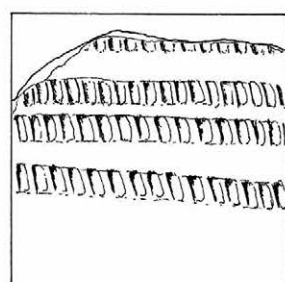

9

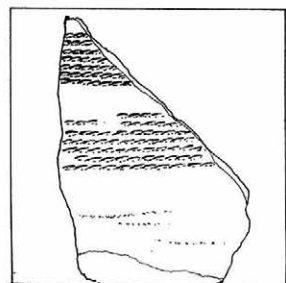

10

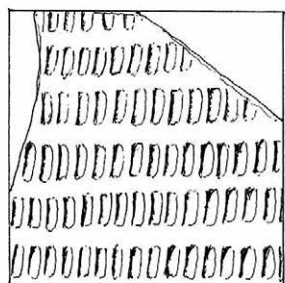

11

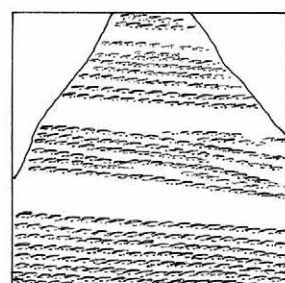

12

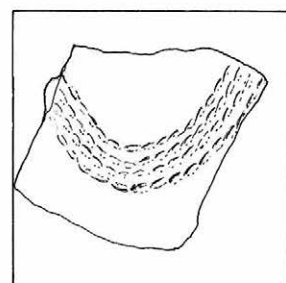

13

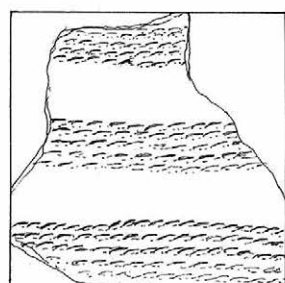

14

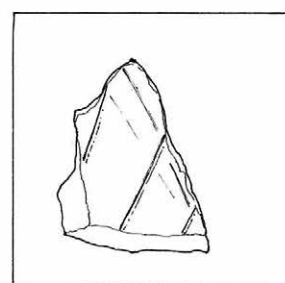

15

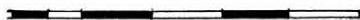

T. 83.1

- O – ulomak vrata lonca
- F – pjeskovita glina s malo primjesa
- B – vanjska i unutarnja – crna
presjek - crna/crvena/siva
- U – 1 paralelna, horizontalna traka ukrašena uzorkom
namotane uzice
- P – grubo zaglađena

T. 83.2

- O – ulomak vrata lonca
- F – pjeskovita glina s puno sitnih primjesa
- B – crvena
- U – 3 paralelne, horizontalne trake ukrašene uzorkom
namotane uzice
- P – grubo zaglađena

T. 83.3

- O – ulomak vrata lonca
- F – pjeskovita glina s dosta sitnih primjesa
- B – vanjska – siva/tamno siva
unutarnja i presjek -tamno siva
- U – 5 paralelnih, horizontalnih traka ukrašenih uzorkom
namotane uzice
- P – zaglađena, hrapava

T. 83.4

- O – ulomak vrata lonca
- F – pjeskovita glina s primjesama
- B – vanjska i presjek – smeđa
unutarnja - crna
- U – 4 paralelne, horizontalne trake ukrašene plitkim
uzorkom namotane uzice
- P – zaglađena

T. 83.5

- O – ulomak vrata lonca
- F – pjeskovita glina s puno sitnih primjesa
- B – vanjska - smeđa crna
unutarnja - crna
presjek – siva/smeđa/crna
- U – 4 paralelne, horizontalne trake ukrašene plitkim
uzorkom namotane uzice
- P – grubo zaglađena

T. 83.6

- O – ulomak vrata lonca
- F – pjeskovita glina s primjesama
- B – vanjska - smeđa,
unutarnja - crna
presjek – crvena
- U – 3 paralelnih, horizontalnih traka ukrašenih uzorkom
namotane uzice
- P – zaglađena

T. 83.7

- O – 3 ulomka vrata amforice
- F – pjeskovita, dobro pročišćena glina
- B – crna
- U – 3 polukružne, paralelne, urezane linije ispod kojih je
snop urezanih linija koje čine viseće trokute
- P – polirana

T. 83.8

- O – ulomak vrata lonca
- F – pjeskovita glina s primjesama
- B – crvena
- U – 4 paralelne, horizontalne trake ukrašene plitkim
uzorkom namotane uzice
- P – grubo zaglađena

T. 83.9

- O - ulomak vrata lonca
- F - pjeskovita glina s
primjesama
- B - crvena
- U - 5 paralelnih, horizontalnih traka ukrašenih uzorkom
namotane uzice
- P - grubo zaglađena

T. 83.10

- O – ulomak vrata vrča
- F – pjeskovita, dobro pročišćena glina
- B – crna
- U – 2 paralelne, horizontalne trake od 6 redova otiska
spletene vrpce
- P – polirana

T. 83.11

- pr. - 18 cm
- O – ulomak ravnog ruba i vrata lonca
- F – pjeskovita glina s puno sitnih primjesa
- B – vanjska - crna oker
unutarnja - crna
presjek - siva
- U – 6 paralelnih, s horizontalnih traka ukrašenih uzorkom
namotane uzice
- P – grubo zaglađena, hrapava

T. 83.12

- O – ulomak vrata lonca
- F – pjeskovita glina s primjesama
- B – crvena crna
- U – 4 paralelne, horizontalne trake od 8 redova otiska
spletene vrpce
- P – zaglađena

T. 83.13

- O – ukrašeni ulomak
- F – pjeskovita, dobro pročišćena glina
- B – vanjska – oker
unutarnja i presjek - crna
- U – 1 polukružna traka od 4 reda otiska spletene vrpce
- P – zaglađena

T. 83.14

- pr. - 18 cm
- O – ulomak ravnog ruba i vrata lonca
- F – pjeskovita glina s dosta sitnih primjesa
- B – crvena crna
- U – 3 paralelne, horizontalne trake od 5 redova otiska
spletene vrpce
- P – hrapava

T. 83.15

- O – ukrašeni ulomak
- F – pjeskovita, dobro pročišćena glina
- B – siva
- U – horizontalne, paralelne i kose, paralelne, plitko urezane
linije
- P – zaglađena

T. 83

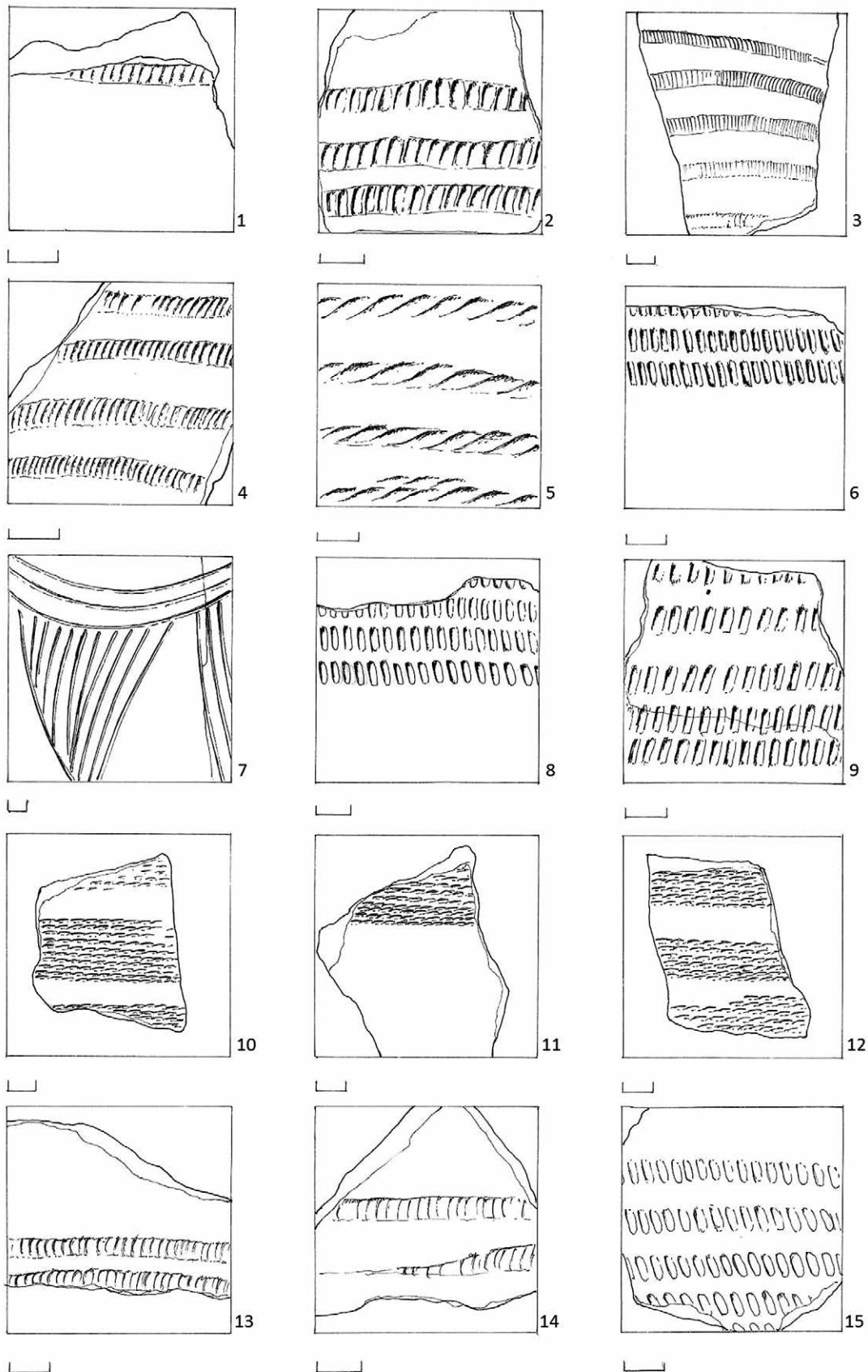

T. 84.1

- O – ulomak vrata lonca
- F – pjeskovita glina s primjesama
- B – vanjska – oker
unutarnja i presjek - crna
- U – 1 paralelna horizontalna traka ukrašena uzorkom
namotane uzice
- P – grubo zaglađena

T. 84.2

- O – ulomak vrata lonca
- F – pjeskovita glina s primjesama
- B – vanjska i unutarnja – crna
presjek - siva
- U – 3 paralelne, horizontalne trake ukrašene uzorkom
namotane uzice
- P – grubo zaglađena

T. 84.3

- O – ulomak vrata lonca
- F – pjeskovita glina s dosta primjesa
- B – vanjska i unutarnja - crna
presjek - crvena siva
- U – 5 paralelnih, horizontalnih traka ukrašenih uzorkom
namotane uzice
- P – zaglađena, hrapava

T. 84.4

- O – ukrašeni ulomak
- F – pjeskovita glina s primjesama
- B – vanjska i presjek - crvena smeđa
unutarnja - crna
- U – 4 paralelne, horizontalne trake ukrašene plitkim
uzorkom namotane uzice
- P – zaglađena

T. 84.5

- O – ukrašeni ulomak
- F – pjeskovita glina s malo primjesa
- B – vanjska i presjek – crvena
unutarnja - crna
- U – 4 paralelne horizontalne trake ukrašene plitkim
uzorkom namotane uzice
- P – grubo zaglađena

T. 84.6

- O – ulomak vrata lonca
- F – pjeskovita glina s primjesama
- B – vanjska - smeđa
unutarnja - crna
presjek - crvena
- U – 3 paralelnih, horizontalnih traka ukrašenih uzorkom
namotane uzice
- P – zaglađena

T. 84.7

- O – 3 ulomka vrata lonca
- F – pjeskovita glina s primjesama
- B – crna
- U – 3 polukružne, paralelne, urezane linije ispod kojih je
snop urezanih linija koje čine viseće trokute
- P – polirana

T. 84.8

- O – ulomak vrata lonca
- F – pjeskovita glina s malo primjesa
- B – crvena
- U – 4 paralelne, horizontalne trake ukrašene plitkim
uzorkom namotane uzice
- P – grubo zaglađena

T. 84.9

- O - ulomak vrata lonca
- F- pjeskovita glina s
primjesama
- B - crvena
- U - 5 paralelnih horizontalnih traka ukrašenih uzorkom
namotane uzice
- P - grubo zaglađena

T. 84.10

- O – ulomak vrata vrča
- F – pjeskovita glina s primjesama
- B – crna
- U – 3 paralelne, horizontalne trake od 10 redova otiska
spletene vrpce
- P – zaglađena

T. 84.11

- O – ulomak vrata lonca
- F – pjeskovita glina s primjesama
- B – crna
- U – 1 paralelna, horizontalna traka od 10 redova otiska
spletene vrpce
- P – polirana

T. 84.13

- O – ulomak vrata amforice
- F – pjeskovita glina s malo primjesa
- B – crna
- U – 2 paralelne horizontalne trake ukrašene uzorkom
namotane uzice
- P – grubo zaglađena

T. 84.14

- O – ulomak vrata vrča
- F – pjeskovita glina s primjesama
- B – vanjska i unutarnja – crna
presjek – siva/crvena/crna
- U – 2 paralelne, horizontalne trake ukrašene uzorkom
namotane uzice
- P – zaglađena

T. 84.15

- O – ulomak vrata lonca
- F – pjeskovita glina s primjesama
- B – vanjska i unutarnja – crna
presjek - crvena
- U – 5 paralelnih horizontalnih traka ukrašenih uzorkom
namotane uzice
- P – zaglađena

T. 84

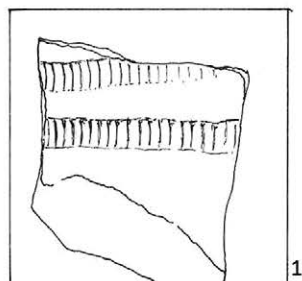

1

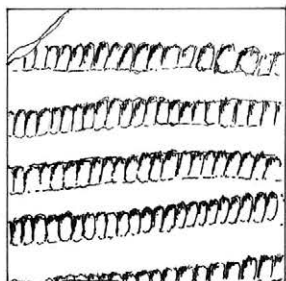

2

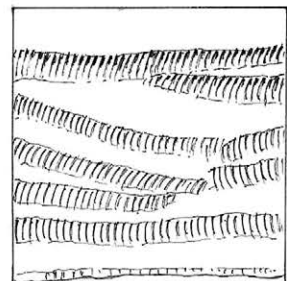

3

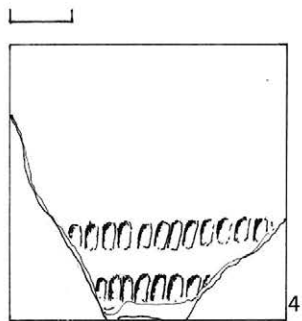

4

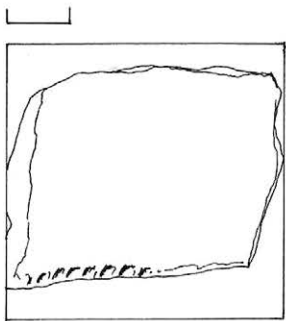

5

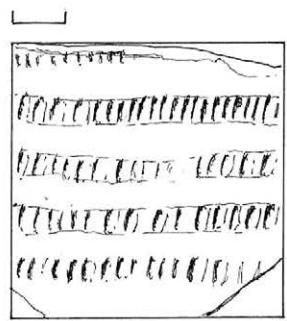

6

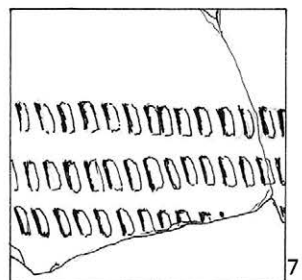

7

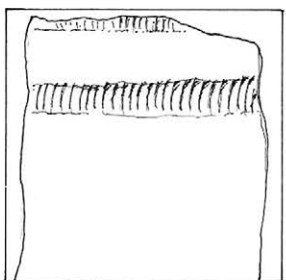

8

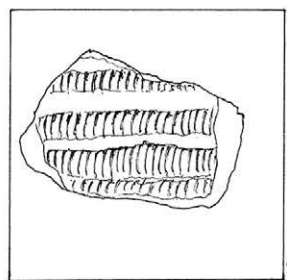

9

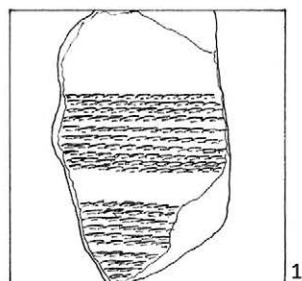

10

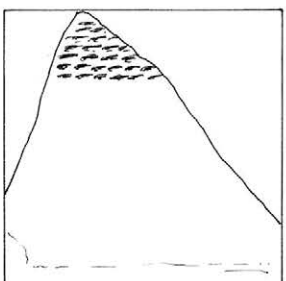

11

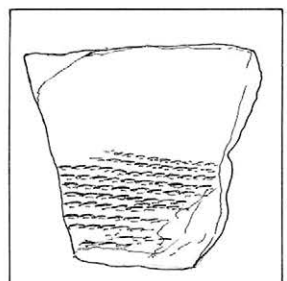

12

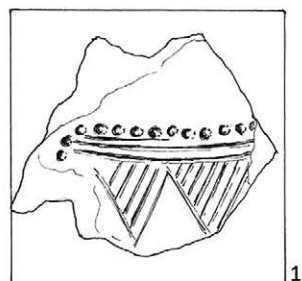

13

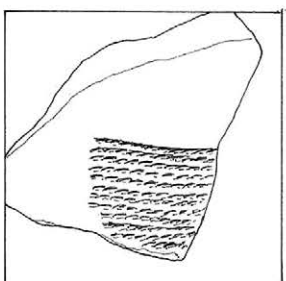

14

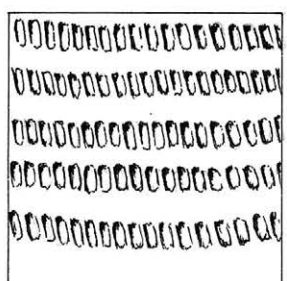

15

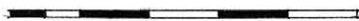

T. 85.1

O – ulomak vrata lonca
 F – pjeskovita glina s malo primjesa
 B – vanjska i unutarnja – crna
 presjek – crna/crvena/siva
 U – 1 paralelna, horizontalna traka ukrašena uzorkom
 namotane uzice
 P – zaglađena

T. 85.2

O – ulomak vrata lonca
 F – pjeskovita glina s puno sitnih primjesa
 B – crvena
 U – 3 paralelne, horizontalne trake ukrašene uzorkom
 namotane uzice
 P – grubo zaglađena

T. 85.3

O – ulomak vrata lonca
 F – pjeskovita glina s dosta sitnih primjesa
 B – vanjska – siva/tamno siva
 unutarnja i presjek - tamno siva
 U – 5 paralelnih, horizontalnih traka ukrašenih uzorkom
 namotane uzice
 P – zaglađena

T. 85.4

O – ulomak vrata lonca
 F – pjeskovita glina s primjesama
 B – vanjska i presjek – smeđa
 unutarnja - crna
 U – 3 paralelne horizontalne trake od 5 redova otiska
 spletene vrpce
 P – zaglađena

T. 85.5

O – ulomak vrata lonca
 F – pjeskovita glina s puno sitnih primjesa
 B – vanjska - smeđa crna
 unutarnja - crna
 presjek – siva/smeđa/crna
 U – 1 horizontalna traka od 7 redova otiska spletene vrpce
 P – zaglađena

T. 85.6

O – ulomak vrata lonca
 F – pjeskovita glina s primjesama
 B – vanjska – smeđa
 unutarnja - crna
 presjek - crvena
 U – 4 paralelne, horizontalne trake ukrašene uzorkom
 namotane uzice
 P – grubo zaglađena

T. 85.7

O – 3 ulomka vrata amforice
 F – pjeskovita, dobro pročišćena glina
 B – crna
 U – 1 horizontalna traka od 6 redova otiska spletene vrpce
 P – zaglađena, hrupava

T. 85.8

O – ulomak vrata lonca
 F – pjeskovita glina s primjesama
 B – crvena
 U – 3 paralelne, horizontalne trake od 5 redova otiska
 spletene vrpce
 P – polirana

T. 85.9

O - ulomak vrata lonca
 F - pjeskovita glina s
 primjesama
 B - crvena
 U - 1 horizontalna traka ukrašena otiskom namotane uzice
 P – zaglađena

T. 85.10

O – ulomak vrata vrča
 F – pjeskovita, dobro pročišćena glina
 B – crna
 U – na pravokutnoj plastičnoj aplikaciji 3 uzdužne, paralelne,
 plitko urezane linije
 P – zaglađena

T. 85.11

O – ulomak vrata vrča
 F – pjeskovita, dobro pročišćena glina
 B – crna
 U – 5 paralelnih, horizontalnih traka ukrašenih otiskom
 namotane uzice
 P – grubo zaglađena

T. 85.12

O – ulomak vrata vrča
 F – pjeskovita glina s primjesama
 B – crna
 U – 3 okomite, paralelne, plitko urezane linije
 P – polirana

T. 85.13

O – ukrašeni ulomak
 F – pjeskovita glina s primjesama
 B – crna
 U – 3 paralelne, horizontalne trake ukrašene otiskom
 namotane uzice
 P – zaglađena

T. 85.14

O – ulomak vrata lonca
 F – pjeskovita glina s primjesama
 B – vanjska i unutarnja – crna
 presjek – siva/crvena/crna
 U – 7 paralelnih, horizontalnih traka ukrašenih otiskom
 namotane uzice
 P – grubo zaglađena

T. 85.15

O – ulomak vrata lonca
 F – pjeskovita glina s primjesama
 B – vanjska i unutarnja – crna
 presjek - crvena
 U – 2 horizontalne trake, jedna od 14 redova, a druga od 4
 vidljiva reda otiska spletene žice
 P – zaglađena

T. 85

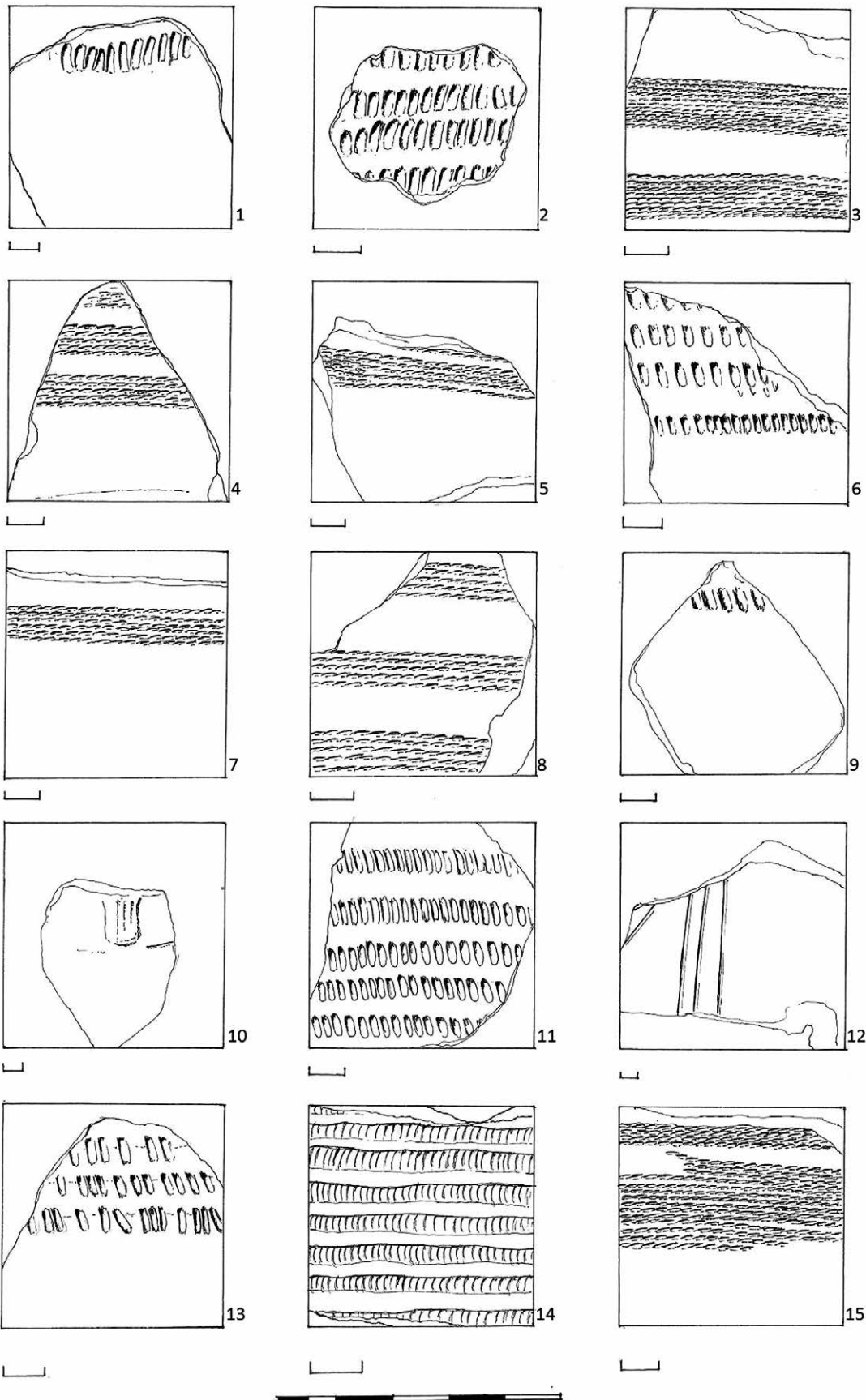

T. 86.1

O – ulomak vrata lonca
 F – pjeskovita glina s primjesama
 B – vanjska – crvena
 unutarnja - crna
 presjek - oker crna
 U – 1 horizontalna traka ukrašena otiskom namotane uzice
 P – grubo zaglađena

T. 86.2

O – ulomak vrata vrča
 F – pjeskovita, dobro pročišćena glina
 B – crna
 U – 3 paralelne, horizontalne trake od 7 redova otiska
 spletene vrpce
 P – zaglađena

T. 86.3

O – ulomak vrata
 F – pjeskovita, dobro pročišćena glina
 B – crna
 U – 1 horizontalna trake od 6 redova otiska spletene vrpce
 P – zaglađena

T. 86.4

O – ukrašeni ulomak
 F – pjeskovita glina s primjesama
 B – vanjska - crvena
 unutarnja – oker crna
 presjek – crvena/oker/crna
 U – 4 paralelne, horizontalne, plitko urezane linije
 P – grubo zaglađena

T. 86.5

O – ulomak trakaste ručke
 F - pjeskovita, dobro pročišćena glina
 B – crna
 U – 1 uzdužna traka od 10 redova otiska spletene vrpce
 P – zaglađena

T. 86.6

O – ulomak vrata lonca
 F – pjeskovita glina s malo primjesa
 B – vanjska – oker
 unutarnja i presjek - crna
 U – 2 paralelne, horizontalne trake ukrašene otiskom
 namotane uzice
 P – grubo zaglađena, hrapava

T. 86.7

O – 3 ulomka vrata amforice
 F – pjeskovita, dobro pročišćena glina
 B – crna
 U – 3 paralelne, horizontalne trake od 8 redova otiska
 spletene vrpce
 P – zaglađena

T. 86.8

O – ulomak vrata lonca
 F – pjeskovita glina s primjesama
 B – oker/crvena
 U – 2 uzdužne paralelne trake ukrašene otiskom
 namotane uzice
 P – gruba

T. 86.9

O - ulomak vrata lonca
 F - pjeskovita, dobro pročišćena glina
 B - crna
 U - 1 uzdužna traka od 9 redova otiska spletene vrpce
 P - zaglađena

T. 86.10

O – ulomak vrata vrča
 F – pjeskovita, dobro pročišćena glina
 B – crna
 U – 1 horizontalna traka od 6 redova otiska spletene vrpce
 P – zaglađena

T. 86.11

O – ulomak vrata vrča
 F – pjeskovita, dobro pročišćena glina
 B – crna
 U – 2 paralelne horizontalne trake od 8 redova otiska
 spletene vrpce
 P – zaglađena

T. 86.12

O – ulomak vrata lonca
 F – pjeskovita, dobro pročišćena glina
 B – vanjska i unutarnja - crna
 presjek - smeđa
 U – 2 paralelne, horizontalne trake od 5 redova otiska
 spletene vrpce
 P – zaglađena

T. 86

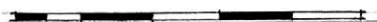
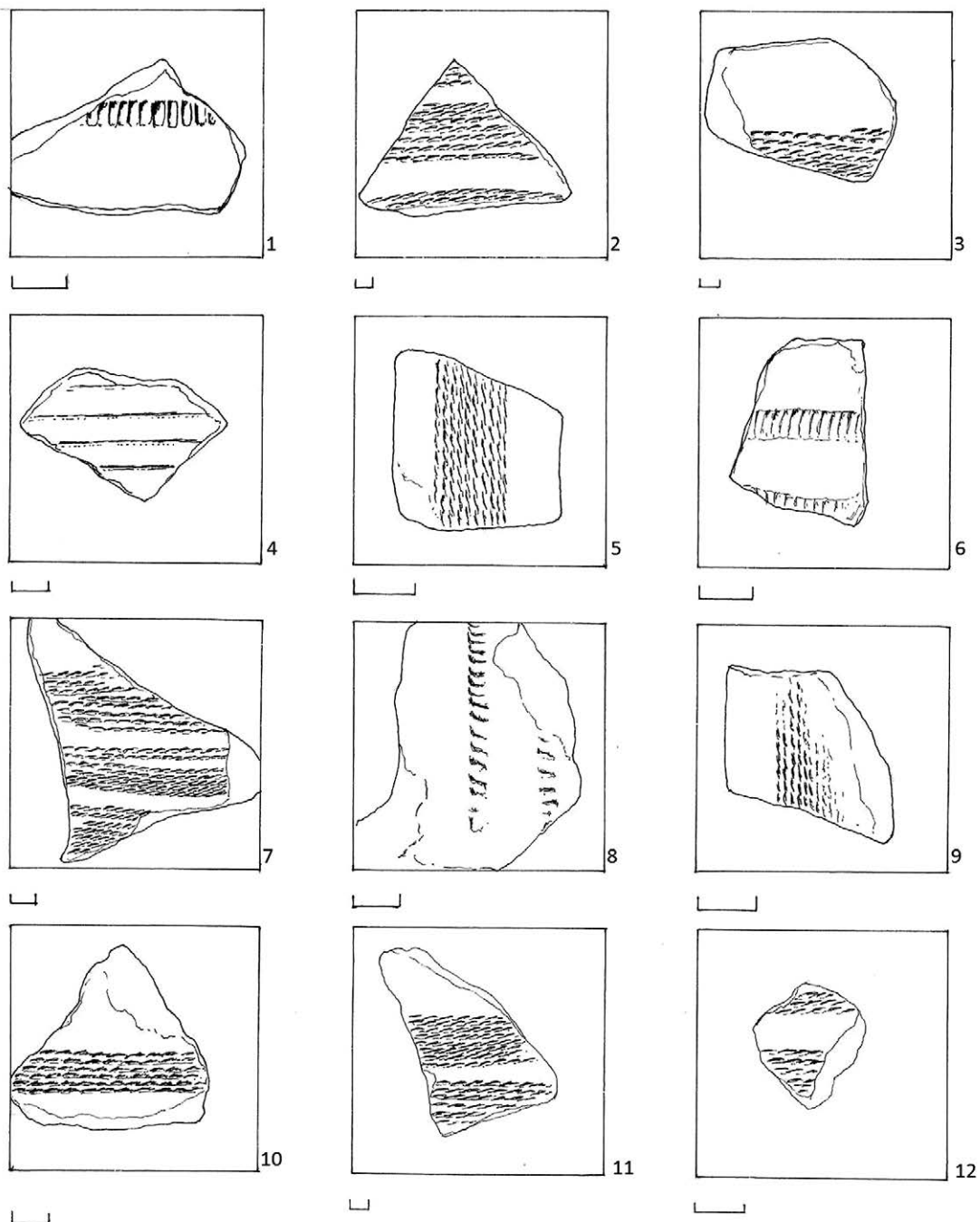

Sj 04

T. 87.1

- O - ulomak ruba i gornjeg dijela zdjele; rub je zaravnjen i zakošen prema unutra
- F - pjeskovita glina s malo primjesa
- B - vanjska - svjetlo/tamno smeđa
unutarnja - tamnosmeđa
presjek - svjetlosmeđi
- U - nema
- P - zaglađena

T. 87.2

- O - ulomak ravnog ruba i cilindričnog vrata
- F - pjeskovita glina s primjesama
- B - vanjska - sivkasto/tamnosmeđa
unutarnja - crna
presjek - sivo/crni
- U - nema
- P - grubo zaglađena

T. 87.3

- O - ulomak zaravnjenog ruba i gornjeg dijela konične zdjele
- F - pjeskovita glina s primjesama
- B - vanjska - mrljasta oker/tamnosmeđa/crna
unutarnja - tamnosmeđa
presjek - oker/crveno/crni
- U - nema
- P - zaglađena

T. 87.4

- O - ulomak ravnog ruba - možda konična zdjela
- F - pjeskovita, dobro pročišćena glina
- B - crna
- U - nema
- P - polirana

T. 87.5

- O - ulomak ravnog ruba i cilindričnog vrata lonca
- F - pjeskovita glina s primjesama
- B - vanjska - mrljasta crvena/crna/oker
unutarnja - crna
presjek - crveni
- U - nema
- P - grubo zaglađena

T. 87.6

- pr. - 12 cm
- O - ulomak ravnog ruba lonca s blagim prijelazom vrata na rame
- F - pjeskovita glina s malo primjesa
- B - vanjska - mrljasta crveno/crna
unutarnja - mrljasta crveno/crna
presjek - mrljast crveno/crni
- U - nema
- P - zaglađena

T. 87.7

- O - ulomak ravnog ruba i blago koničnog vrata
- F - pjeskovita glina s malo primjesa
- B - vanjska - oker/crna
unutarnja - crna
presjek - oker/crveni
- U - nema
- P - grubo zaglađena

T. 87

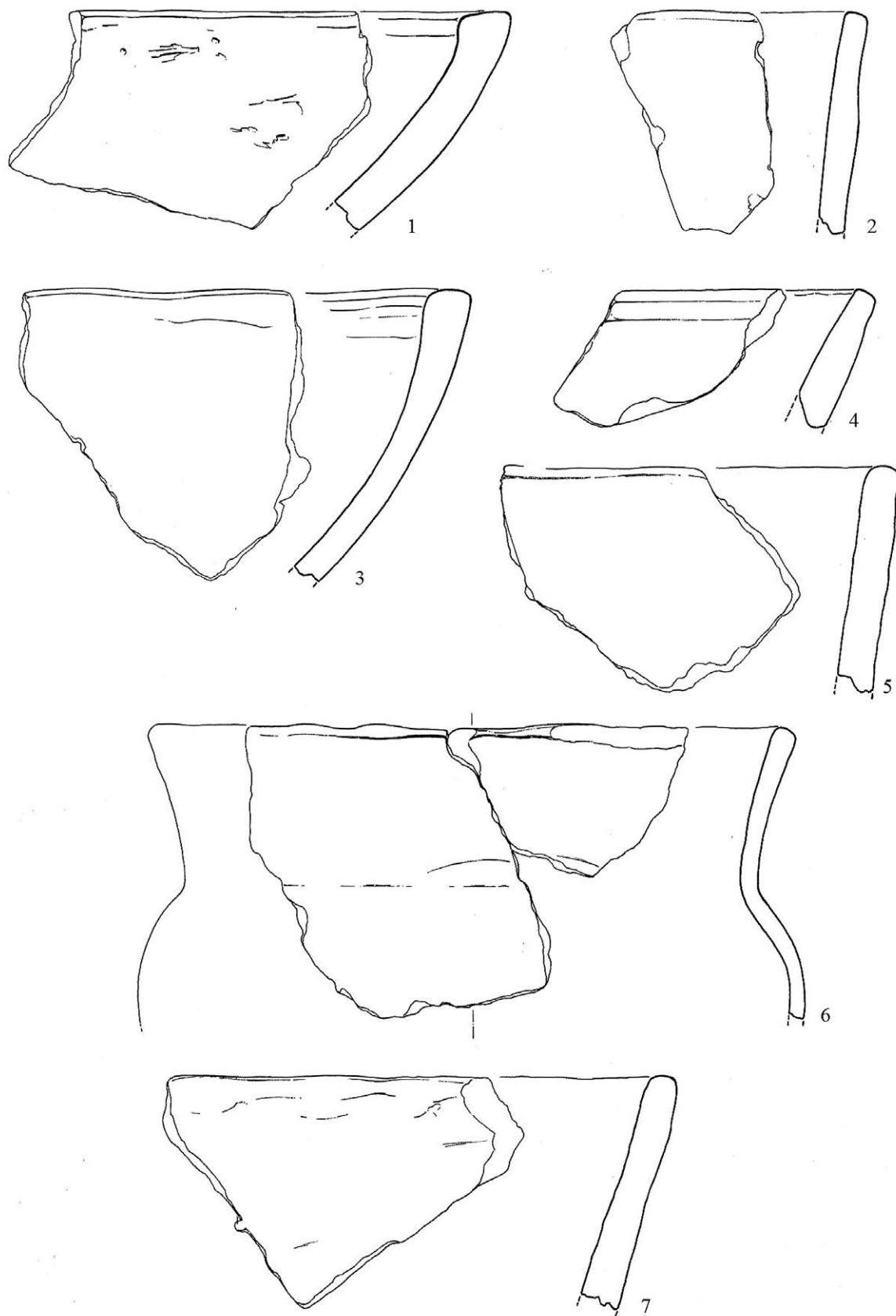

T. 88.1

O - ulomak ravnog ruba i koničnog vrata bikoničnog lonca
 F - pjeskovita glina s primjesama
 B - vanjska - mrljasta oker/crna
 unutarnja - crna
 presjek - crveno/oker
 U - 5 paralelnih horizontalnih linija ukrašenih
 utiskivanjem namotane uzice
 P – zaglađena

T. 88.2

O – ulomak vrata bikoničnog lonca
 F - pjeskovita glina s malo primjesa
 B - crna
 presjek - tamnosmeđi
 U - 5 paralelnih horizontalnih linija ukrašenih
 utiskivanjem namotane uzice
 P - zaglađena

T. 88.3

O - ulomak blago koničnog vrata
 F - pjeskovita, dobro pročišćena glina
 B - crna
 U - 4 horizontalne paralelne trake od 8 redova otiska
 spletene vrpce (Litze)
 P - polirana

T. 88.4

O - ulomak vrata s jednom trakastom ručkom koja spaja
 blagi prijelaz vrata na rame
 F - pjeskovita, dobro pročišćena glina
 B - vanjska - mrljasta oker/crna
 unutarnja - crna
 presjek - oker
 U - nema
 P – zaglađena

T. 89.1

O - ulomak ravnog ruba i koničnog vrata
 bikoničnog lonca
 F - pjeskovita glina s malo primjesa
 B - crna; na presjeku crveno/tamnosomeđa
 U - na vratu ukras od tri horizontalne paralelne
 duboko urezane linije
 P - grubo zaglađena

T. 89.2

pr. - 12 cm
 O - ulomak dna
 F - pjeskovita glina s primjesama
 B - vanjska - oker/tamnosomeđa
 unutarnja - tamnosmeđa
 presjek - tamnosmeđe/crveni
 U - nema
 P - grubo zaglađena

T. 88

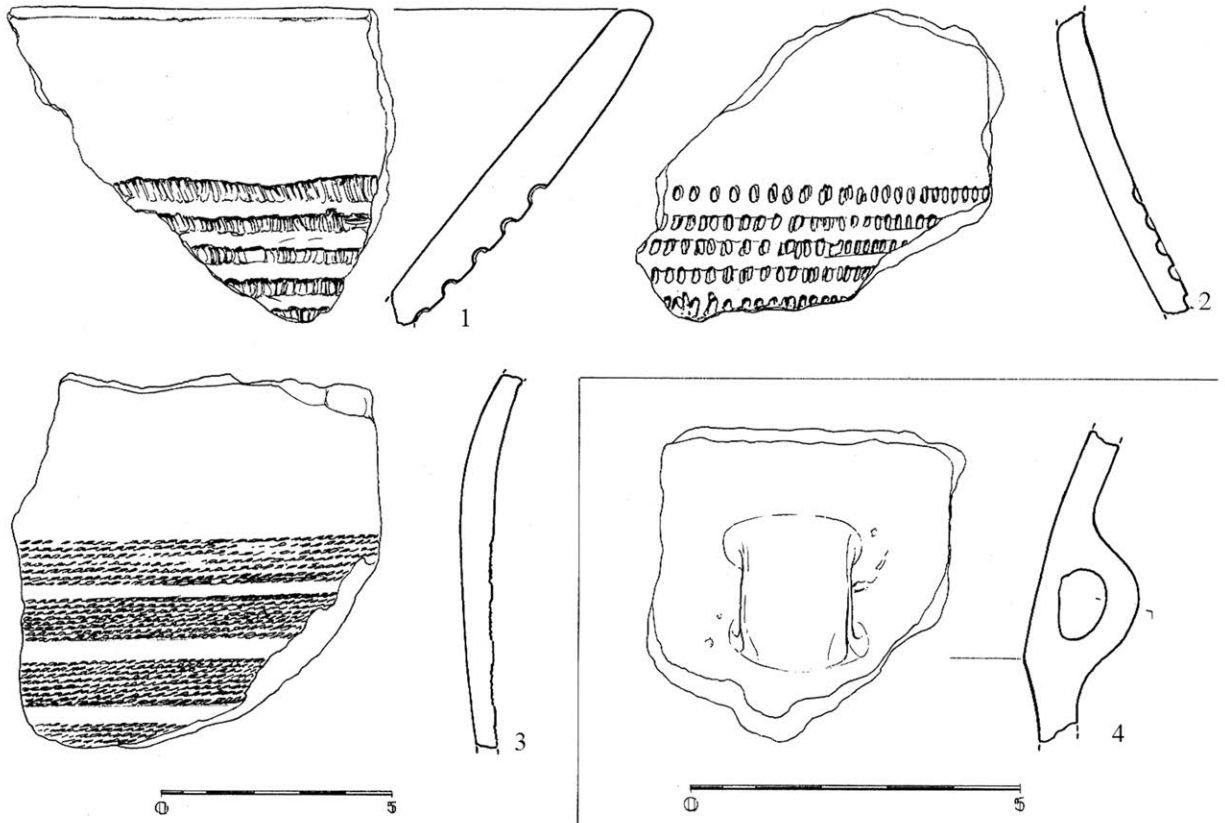

T. 89

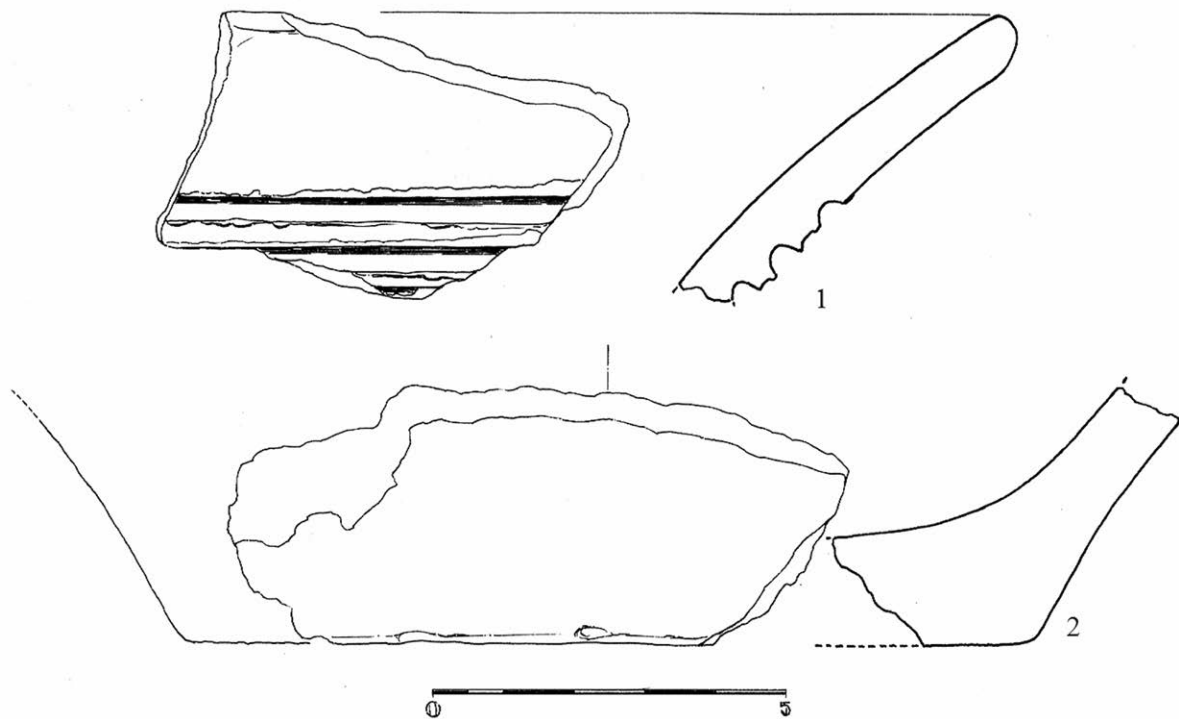

Sj 05

T. 90.1

- O - ulomak ravnog ruba i koničnog vrata bikoničnog lonca
- F - pjeskovita glina s primjesama
- B - vanjska - mrljasta tamnosmeđe/oker/crna unutarnja - crna presjek - oker/crni
- U - 6 horizontalnih linija (nisu potpuno pravilne) ukrašenih utiskivanjem namotane uzice
- P - zaglađena

T. 90.2.

- O - ulomak zaravnjenog ruba male, plitke zdjele
- F - pjeskovita, dobro pročišćena glina
- B - tamnosmeđa
- U - nema
- P - zaglađena

T. 90.3

- O - ulomak zaravnjenog
- F - pjeskovita glina s malo primjesa
- B - vanjska - tamnosmeđa unutarnja - oker presjek - crveni
- U - nema
- P - zaglađena

T. 90.4

- O - ulomak ravnog ruba i koničnog vrata
- F - pjeskovita glina s malo primjesa
- B - crna
- U - nema
- P - polirana

T. 90.5

- O - ulomak zaravnjenog ruba
- F - pjeskovita glina s primjesama
- B - tamnosmeđa presjek - oker
- U - nema
- P - gruba

T. 90.6

- O - ulomak ravnog ruba i koničnog vrata bikoničnog lonca
- F - pjeskovita glina s malo primjesa
- B - crna
- U - 2 horizontalne paralelne trake od 11 redova otiska spletene vrpce
- P - zaglađena

T. 90.7

- O - ulomak ravnog ruba i koničnog vrata bikoničnog lonca
- F - pjeskovita, dobro pročišćena glina
- B - crna
- U - 1 traka od 4 reda otiska spletene vrpce
- P - zaglađena

T. 90.8

- O - ulomak ravnog ruba i koničnog vrata
- F - pjeskovita glina s primjesama
- B - vanjska - tamnosmeđa unutarnja - crna presjek - tamnosmeđi
- U - nema
- P - zaglađena

T. 90.9

- O - ulomak ravnog ruba i koničnog vrata
- F - pjeskovita glina s primjesama
- B - vanjska - mrljasta oker/crna unutarnja - crna presjek - crni
- U - nema
- P - gruba

T. 90

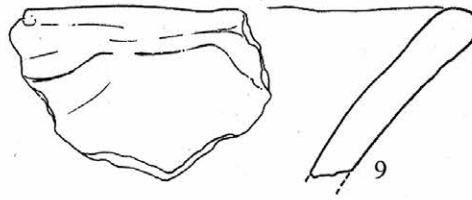
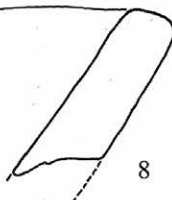
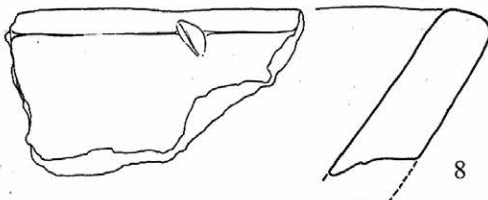
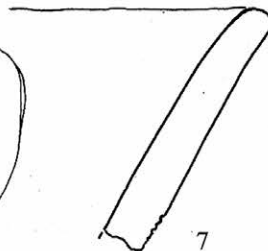
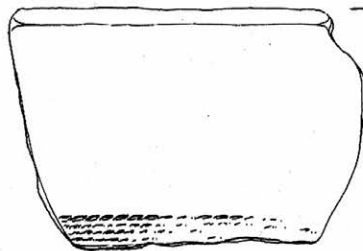
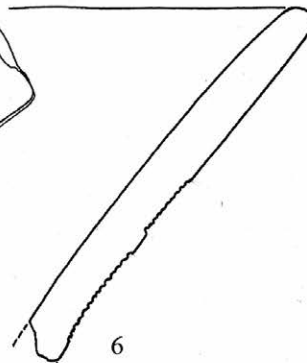
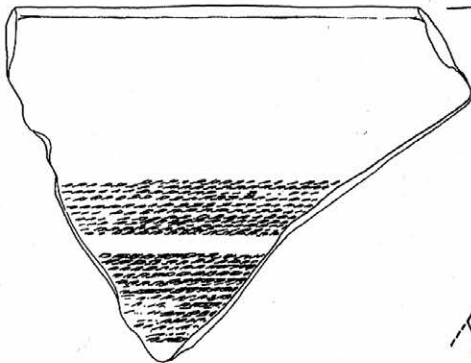
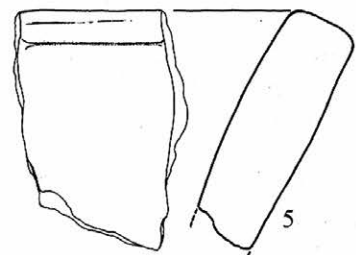
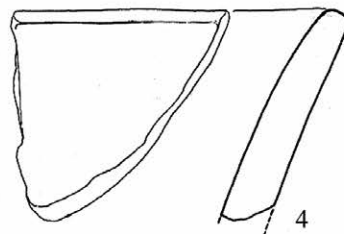
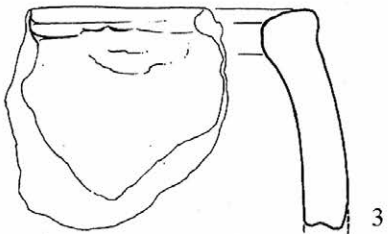
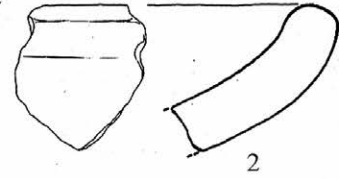
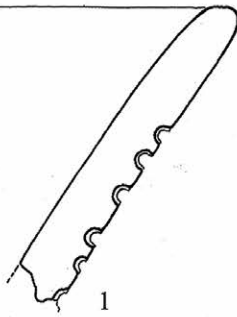
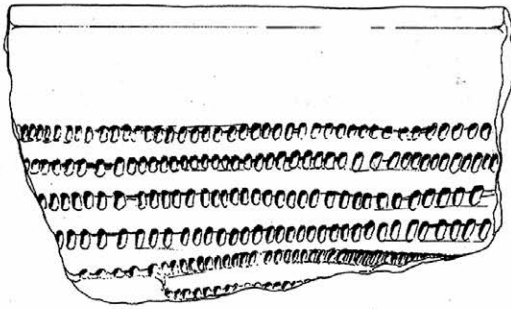

T. 91.1

O - ulomak ramena bikoničnog lonca; prijelaz vrata na rame je naglađen
 F - pjeskovita glina s primjesama
 B - tamnosmeđa
 presjek - crveni
 U - na prijelazu vrata na rame 3 plitke kanelure
 P – zaglađena

T. 91.2

O - ulomak ramena lonca; zaobljenog trbuha; prijelaz vrata na rame je naglašen
 F - pjeskovita glina s malo primjesa
 B - vanjska - mrljasta crveno/tamnosmeđa
 unutarnja - crna
 presjek - svjetlosmeđi
 U - nema
 P - grubo zaglađena

T. 91.3

O - ulomak manje blago bikonične zdjele
 F - pjeskovita glina s malo primjesa
 B - vanjska - mrljasta oker/tamnosmeđa
 unutarnja - tamnosmeđa
 presjek - crveno/smeđi
 U - nema
 P - grubo zaglađena

T. 91.4

O - ulomak donjeg dijela vrata vjerojatno bikoničnog lonca
 F - pjeskovita glina s malo primjesa
 B - vanjska - tamnosmeđa
 unutarnja - crna
 presjek - crveni
 U - dvije paralelne horizontalne linije ukrašene utiskivanjem namotane uzice
 P – zaglađena

T. 91.5

O - ulomak koničnog vrata
 F - pjeskovita glina s malo primjesa
 B - crna
 U - dvije paralelne horizontalne trake od 11 redova otiska spletene vrpce
 P - zaglađena

T. 91.6

O - ulomak koničnog vrata
 F - pjeskovita glina s malo primjesa
 B - crna
 U - jedna široka traka ukrašena s 22 reda otiska spletene vrpce
 P - zaglađena

T. 91.7

O - ulomak koničnog vrata
 F - pjeskovita glina s malo primjesa
 B - crna
 U - jedna traka s 4 reda otiska spletene vrpce
 P - polirana

T. 91

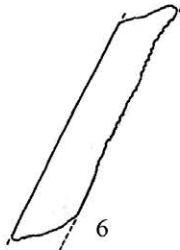
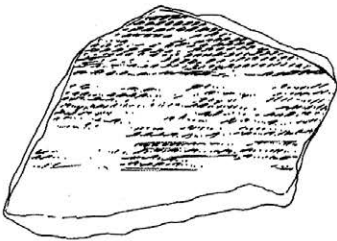
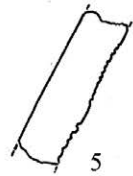
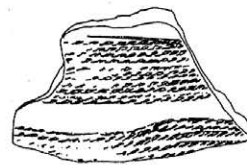
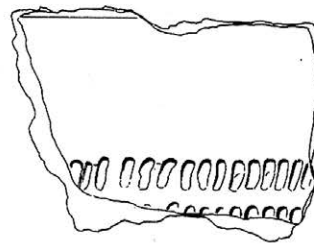
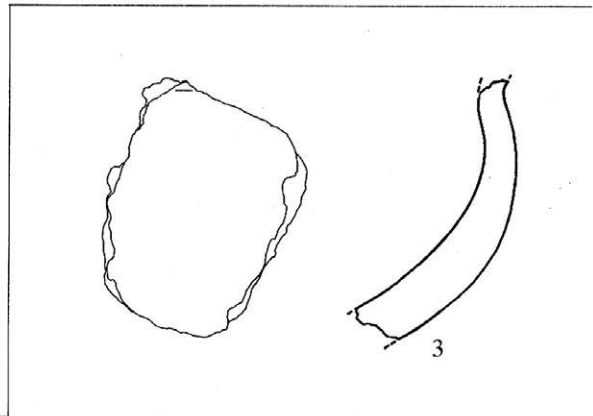
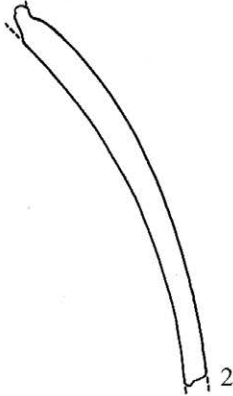
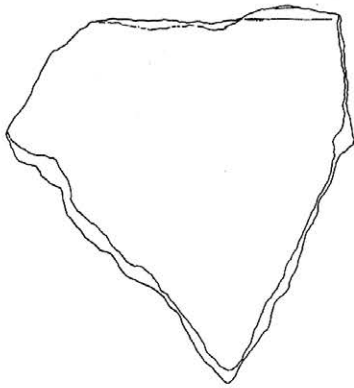
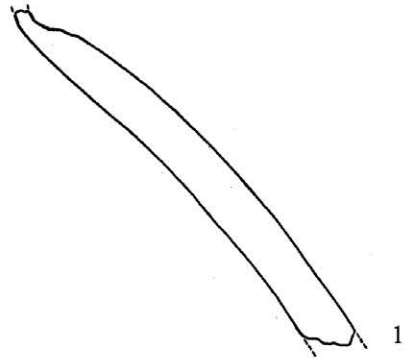
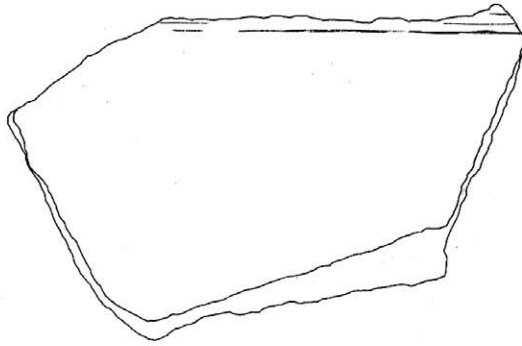

T. 92.1

pr. - 8 cm
 O - ulomak dna
 F - pjeskovita glina s malo primjesa
 B - crna
 U - nema
 P – zaglađena

T. 92.2

pr. - 3 cm
 O - ulomak dna posude manjih dimenzija
 F - pjeskovita glina s puno primjesa
 B - vanjska - oker
 unutarnja - tamnosmeđa
 presjek - tamnosmeđi
 U - nema
 P - gruba

T. 92.3

pr. - 4 cm
 O - ulomak dna
 F - pjeskovita glina s primjesama
 B - vanjska - crvena
 unutarnja - tamnosmeđa
 presjek - crveno/tamnosmeđa
 U - nema
 P - gruba

T. 92.4

O - ulomak ravnog ruba koji na jednom dijelu prelazi u malu trakastu ručku. Ručka spaja naglašeni prijelaz vrata na rame
 F - pjeskovita glina s primjesama
 B - vanjska - crna/svjetlosmeđa
 unutarnja - crna
 presjek - svjetlosmeđi
 U - nema
 P - gruba

T. 92.5

O - ulomak ravnog ruba i koničnog vrata lonca s jezičastom drškom
 F - pjeskovita glina s malo primjesa
 B - vanjska - crveno/crna
 unutarnja - crna
 presjek - crveno/crni
 U - nema
 P - gruba

T. 92.6

O - ulomak dijela trakaste ručke
 F – pjeskovita, dobro pročišćena glina
 B - crna
 U - nema
 P – zaglađena

T. 92.7

O - ulomak jezične drške; na stražnjoj strani vidljiv je čep za apliciranje na posudu
 F - pjeskovita glina s primjesama
 B - oker
 U - nema
 P - gruba

T. 92.8

O - trakasta ručka bikoničnog lonca
 F - pjeskovita glina s malo primjesa
 B - vanjska - mrljasta crvena/oker/tamnosmeđa
 unutarnja - crna
 presjek - crna
 U - 4 uzdužne paralelne linije ukrašene utiskivanjem namotane uzice
 P – gruba

T. 92

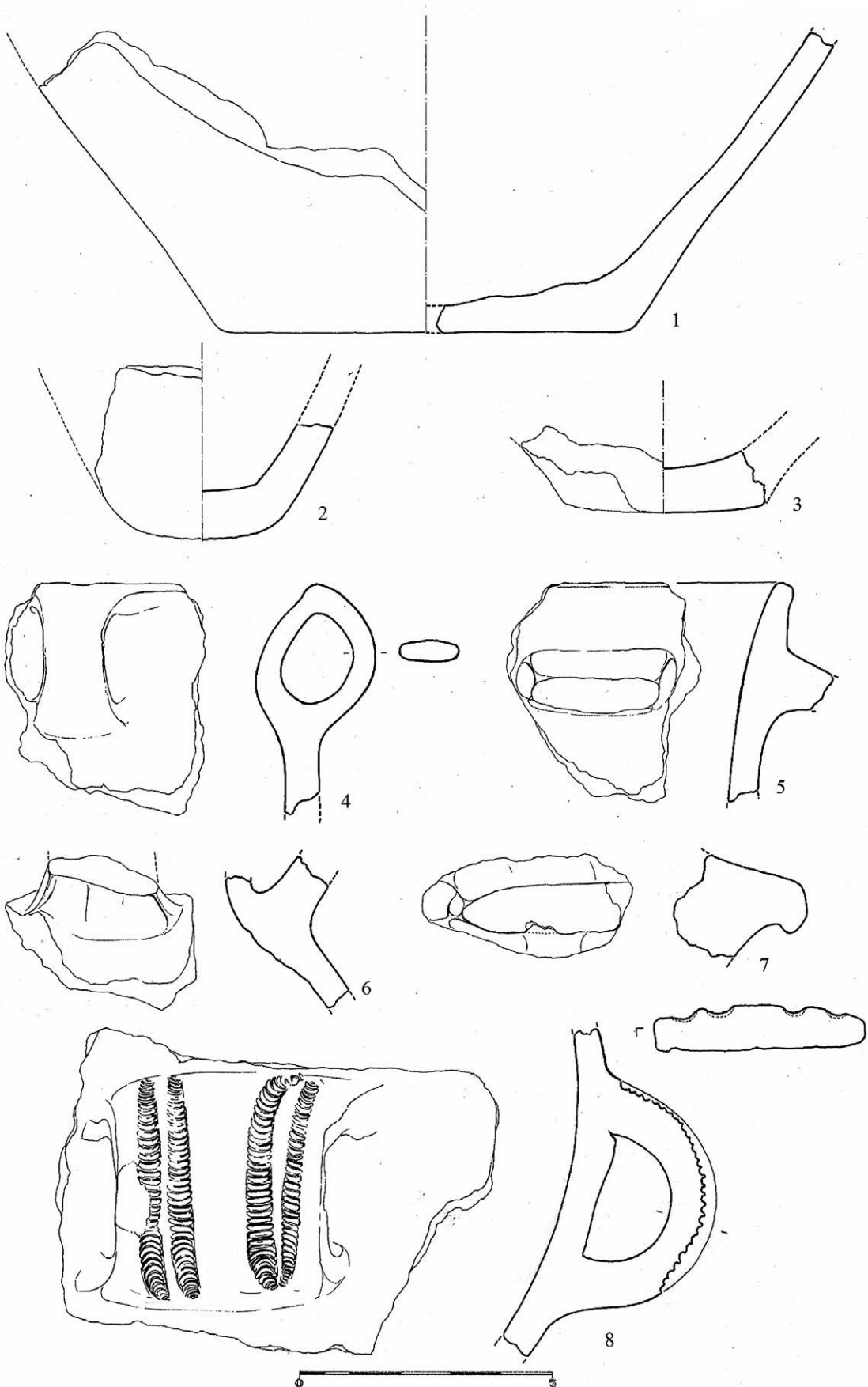

Sj 07

T. 93.1

O - ulomak trakaste ručke, vjerojatno bikoničnog lonca
 F - pjeskovita glina s primjesama
 B - crveno/tamnosmeđa
 presjek - siva
 U - 4 uzdužne paralelne, žljebljene trake
 P - gruba

T. 93.2

pr. - 11 cm
 O - ulomak dna
 F - pjeskovita glina s primjesama
 B - vanjska - crna
 presjek - oker
 U - nema
 P - zaglađena

T. 94.1

pr. - 16 cm
 pr. trbuha - 14 cm
 O - ulomak ravnog ruba i koničnog vrata lonca s blagim
 prijelazom vrata na rame
 F - pjeskovita glina s malo primjesa
 B - vanjska - mrljasta oker/crna
 unutarnja - crna
 presjek - crno/tamnosmeđi
 U - nema
 P - grubo zaglađena

T. 96.1

pr. - 20 cm
 O - ulomak zaravnjenog ruba, horizontalno izvučenog
 pritiskom prsta - konična zdjela
 F - pjeskovita, dobro pročišćena glina
 B - crna
 U - rub horizontalno izvučen pritiskom prsta
 P - polirana

T. 96.2

O - ulomak zaravnjenog, prema unutra zakošenog ruba,
 koji je na jednom dijelu izvučen prema van, kao
 široki buk - konična zdjela zaoblj. stijenki
 F - pjeskovita, dobro pročišćena glina
 B - crna
 U - nema
 P - polirana

T. 96.3

O - ulomak ravnog ruba i koničnog vrata lonca s
 jezičastom drškom
 F - pjeskovita glina s primjesama
 B - smeđa
 U - nema
 P - grubo zaglađena

T. 93.3

O - ulomak koničnog vrata
 F - pjeskovita, dobro pročišćena glina
 B - crna
 U - dvije paralelne horizontalne trake od po 10 redova otiska
 spletene vrpce
 P - polirana

Sj 08

T. 95

pr. - 13 cm
 pr. trbuha - 10 cm
 pr. dna - 3 cm
 O - blago bikonična zdjela, koničnoga vrata i ravnoga ruba s
 dvije trakaste ručke koje spajaju vrat i rame
 F - pjeskovita, dobro pročišćena glina
 B - crna
 U - na vratu 2 paralelne, horizontalne trake od 8 kojih prva
 ima 7 redova otiska spletene vrpce, a druga 6
 P - polirana

T. 96.4

pr. - 14 cm
 O - ulomak ravnog ruba i koničnog vrata
 F - pjeskovita, dobro pročišćena glina
 B - crna
 U - na vratu 3 paralelne, horizontalne trake
 od 8 redova otiska spletene vrpce
 P - polirana

T. 96.5

O - ulomak ravnog ruba, ispod kojeg jetrakasta ručka koja
 spaja naglašeni prijelaz vrata na rame - lonac
 F - pjeskovita glina s primjesama
 B - smeđa
 U - nema
 P - grubo zaglađena

T. 96.6

O - ulomak ravnog ruba i koničnog vrata lonca - plastična
 aplikacija
 F - pjeskovita glina s malo primjesa
 B - oker
 U - od ruba pod koso dužinom vrata teče pl. aplikacija
 P - zaglađena

T. 93

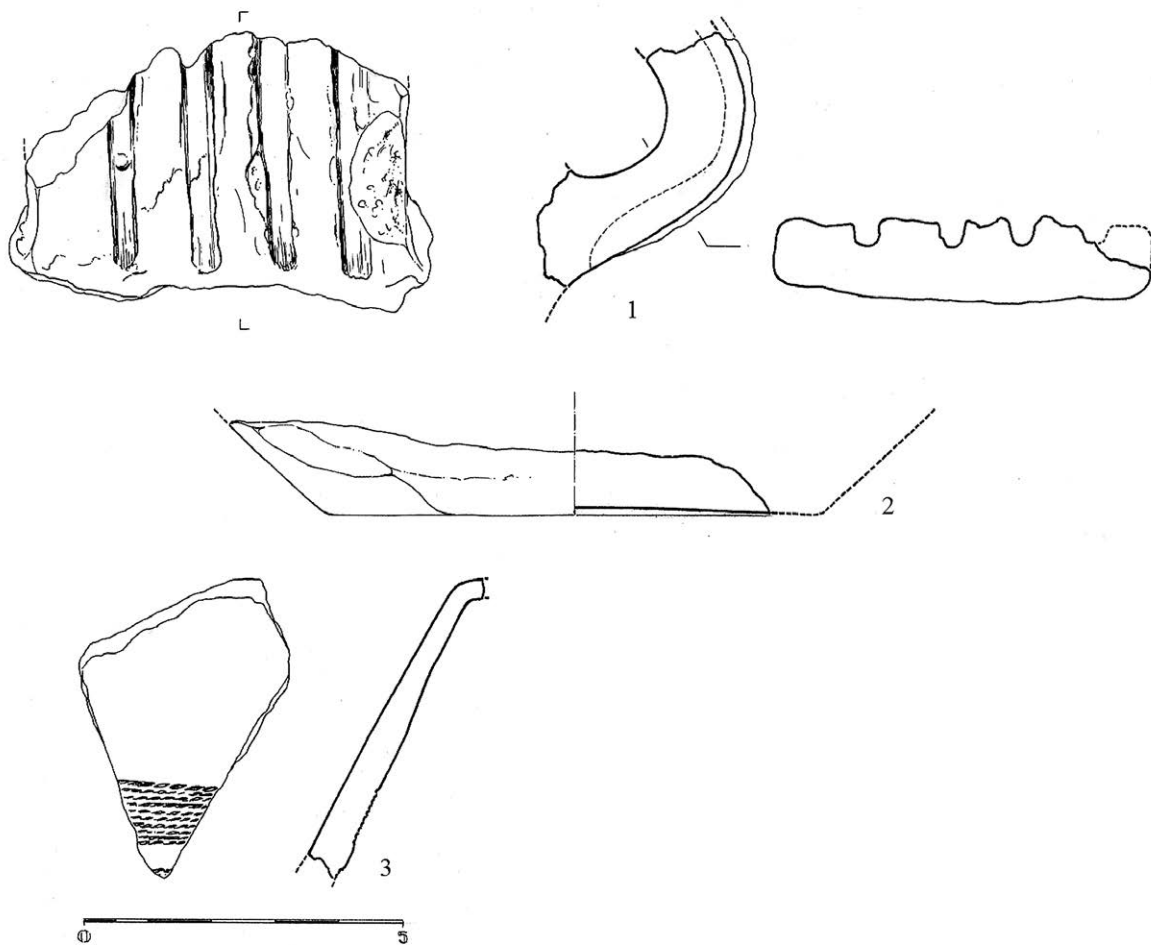

T. 94

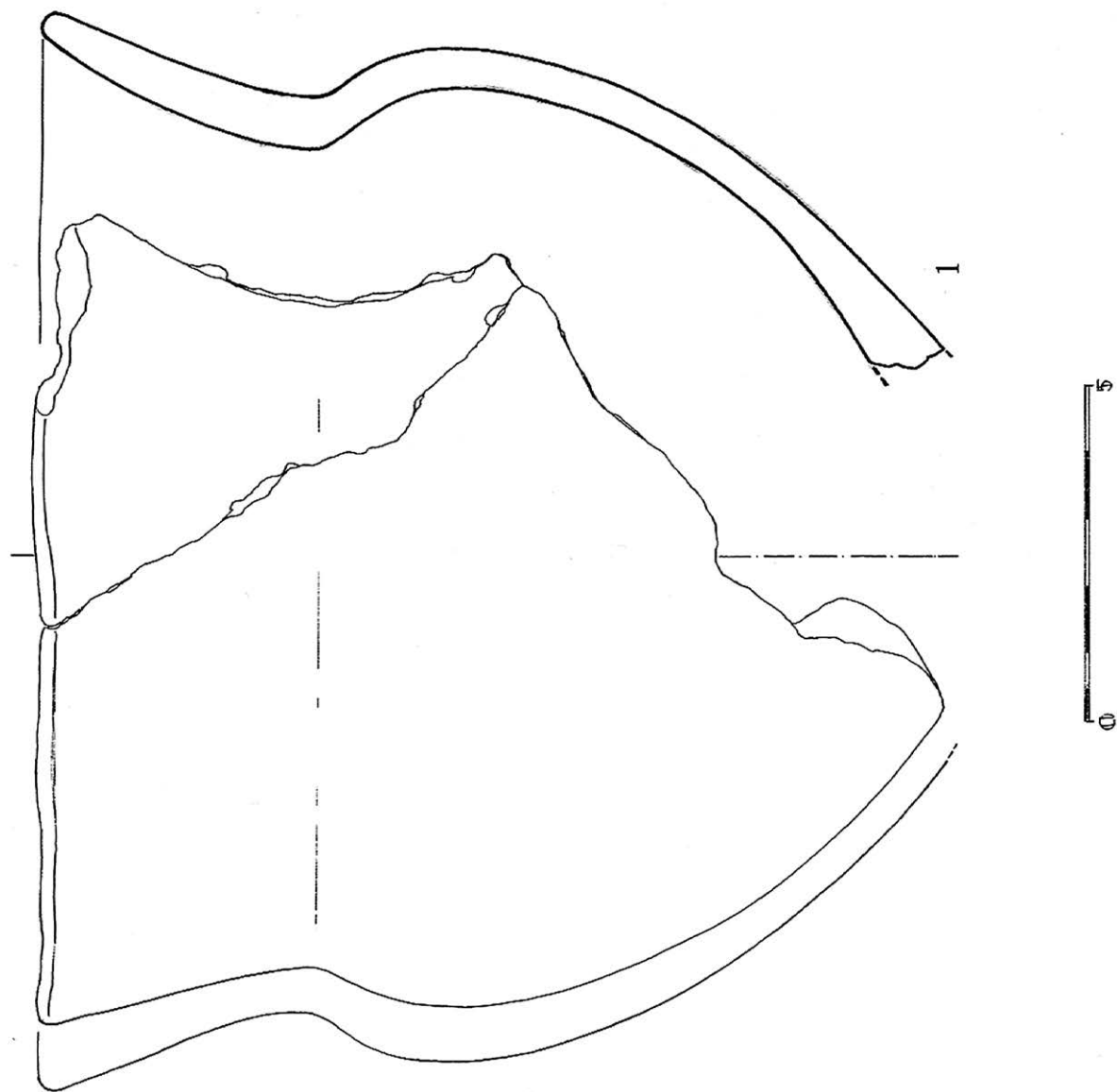

T. 95

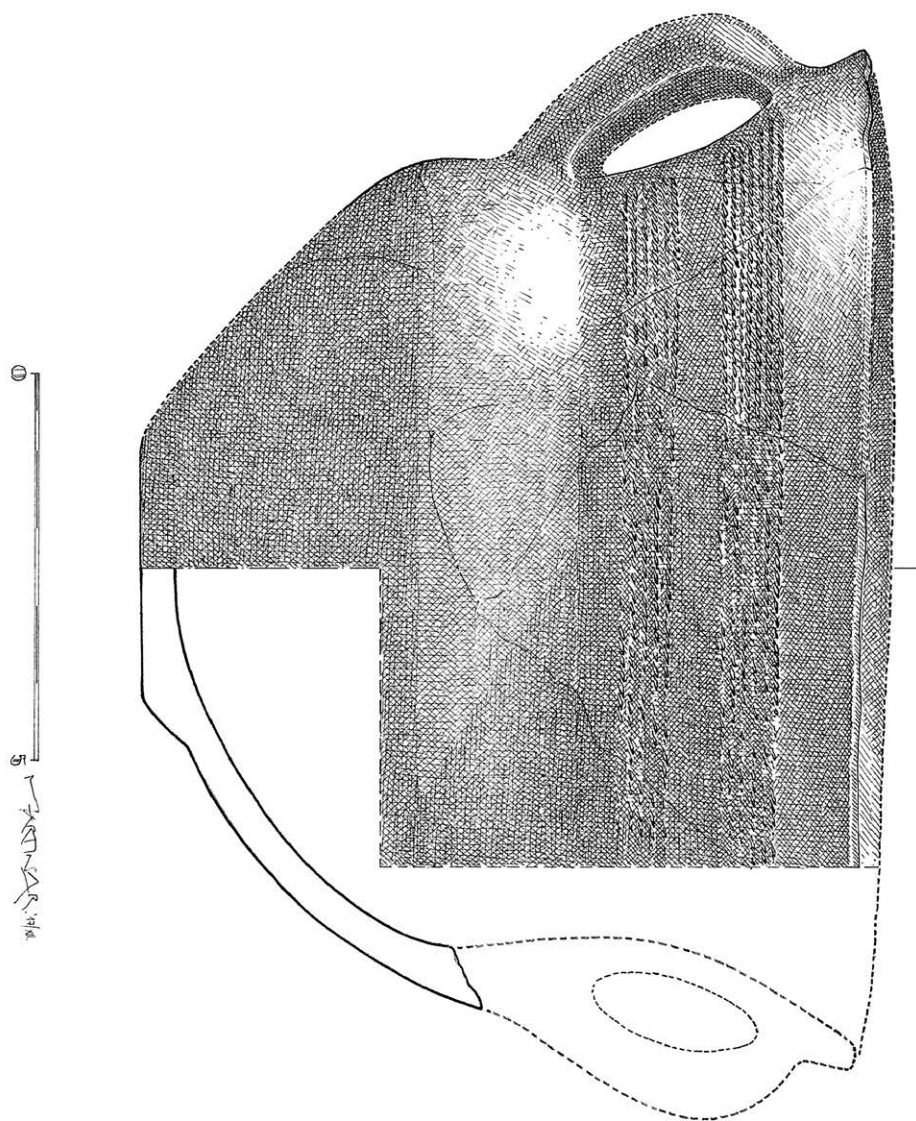

T. 96

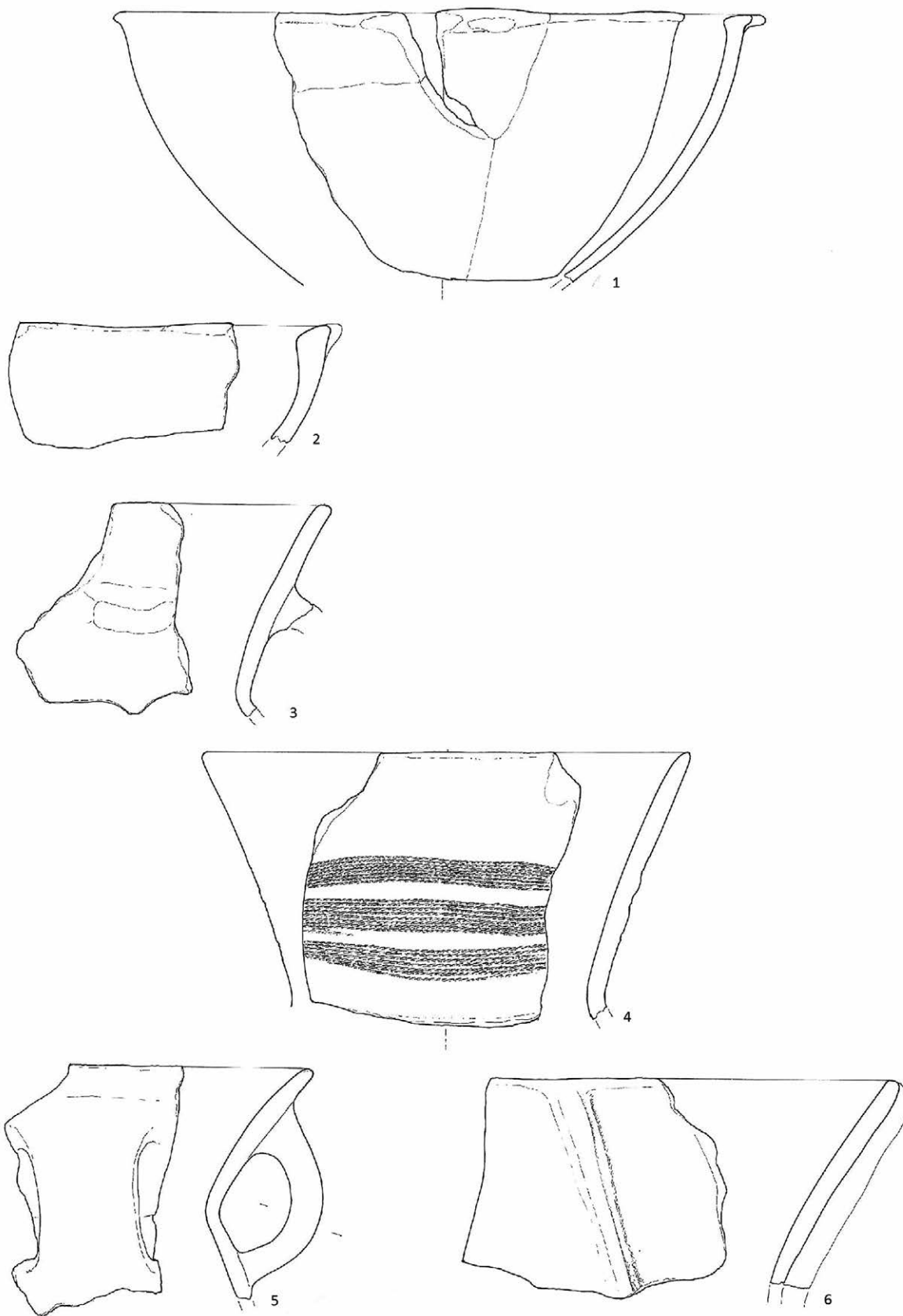

T. 97.1

pr. - 16 cm
 O – ulomak ravnog ruba i koničnog vrata lonca koji ima naglašeni prijelaz vrata na rame
 F – pjeskovita glina s malo primjesa
 B – crna smeđa
 U – nema
 P – zaglađena

T. 97.2

pr. - 18 cm
 O – ulomak ravnog ruba i koničnog vrata lonca
 F – pjeskovita glina s malo primjesa
 B – vanjska - crna oker crvena
 unutarnja – crna
 presjek - crna
 U – nema
 P – zaglađena

T. 97.3

pr. - 22 cm
 O – ulomak ravnog ruba, koničnog vrata i ramena zdjele koji ima naglašen prijelaz
 F – pjeskovita glina s primjesama
 B – sivo oker smeđa
 U – nema
 P – grubo zaglađena

T. 97.4

pr. – 25 cm
 O – ulomak zaravnjenog ruba konične zdjele
 F – pjeskovita glina s malo primjesa
 B – vanjska – crveno smeđa
 unutarnja – smeđa
 presjek – crveno smeđa
 U – nema
 P – zaglađena

T. 97.5

O – ulomak ravnog ruba i koničnog vrata lonca
 F – pjeskovita glina s primjesama
 B – oker crveno crna
 U – 1 paralelna, horizontalna traka ukrašena otiskom namotane uzice
 P – grubo zaglađena

T. 97.6

O – ulomak ravnog ruba i koničnog vrata lonca
 F – pjeskovita glina s primjesama
 B – vanjska – oker siva
 unutarnja – crna
 presjek – oker siva
 U – nema
 P – grubo zaglađena

T. 97.7

O – ulomak ravnog ruba i koničnog vrata lonca
 F – pjeskovita glina s malo primjesa
 B – vanjska – oker siva
 unutarnja – tamno siva
 presjek – oker siva
 U – nema
 P – grubo zaglađena

T. 97.8

O – ulomak ravnog ruba i koničnog vrata i naglašenog prijelaza na rame s trakastom ručkom - lonac
 F – pjeskovita glina s primjesama
 B – vanjska – crvena
 unutarnja – smeđa
 presjek – crvena
 U – nema
 P – grubo zaglađena

T. 97

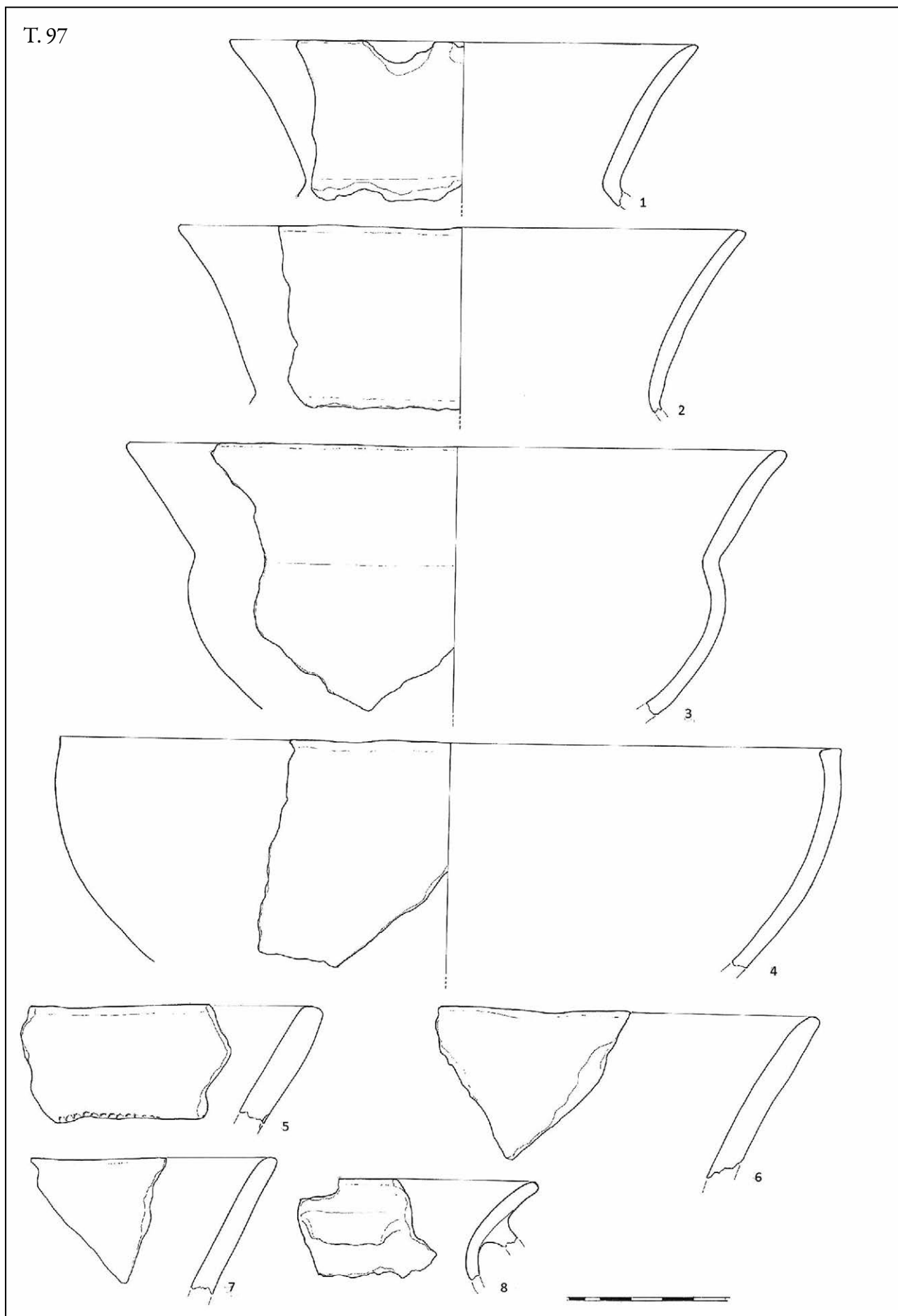

T. 98.1

- pr. - 16 cm
 O – ulomak zaravnjenog ruba lonca s naglašenim prijelazom vrata na rame koji spaja trakasta ručka
 F – pjeskovita glina s primjesama
 B – vanjska – oker crvena
 unutarnja – smeđa, tamno smeđa
 presjek – oker
 U – nema
 P – grubo zaglađena

T. 98.2

- pr. - 16 cm
 O – ulomak ravnog ruba, niskog vrata i zaobljenih stijenki, s trakastom ručkom koja spaja vrat i rame – zdjela
 F – pjeskovita, dobro pročišćena glina
 B – smeđa
 U – nema
 P – zaglađena

T. 98.3

- O – ulomak zaravnjenog, prema unutra zakošenog i prema van izvučenog ruba – konična zdjela
 F – pjeskovita, dobro pročišćena glina
 B – crna
 U – nema
 P – polirana, grafitirana

T. 98.4

- O – ulomak ravnog ruba i koničnog vrata
 F – pjeskovita, dobro pročišćena glina
 B – crna
 U – na vratu 1 horizontalna traka od 6 redova otiska spletene vrpce
 P – zaglađena

T. 98.5

- O – ulomak ravnog ruba i blago koničnog vrata
 F – pjeskovita glina s primjesama
 B – vanjska – oker crvena
 U – nema
 P – gruba

T. 98.6

- O – ulomak ravnog ruba i koničnog vrata
 F – pjeskovita glina s primjesama
 B – vanjska – tamno smeđe crvena
 unutarnja – crna
 presjek – crna
 U – nema
 P – zaglađena

T. 98.7

- O – ulomak zaravnjenog, prema unutra zakošenog ruba konične zdjele
 F – pjeskovita glina s malo primjesa
 B – crna
 U – nema
 P – zaglađena

T. 98.8

- O – ulomak ravnog ruba i koničnog vrata
 F – pjeskovita glina s primjesama
 B – oker
 U – nema
 P – zaglađena

T. 98.9

- O – ulomak zaravnjenog ruba i koničnog vrata lonca
 F – pjeskovita glina s primjesama
 B – vanjska – oker siva
 unutarnja – crna
 presjek – oker crna
 U – nema
 P – grubo zaglađena

T. 98.10

- O – ulomak ravnog ruba i koničnog vrata lonca koji ima nagli prijelaz vrata na rame
 F – pjeskovita, dobro pročišćena glina
 B – vanjska – sivo smeđa
 unutarnja – smeđa
 presjek – siva
 U – nema
 P – zaglađena

T. 98.11

- O – ulomak ravnog ruba i koničnog vrata lonca
 F – pjeskovita glina s primjesama
 B – vanjska – oker crna
 unutarnja – crna
 presjek – oker crna
 U – nema
 P – grubo zaglađena

T. 98

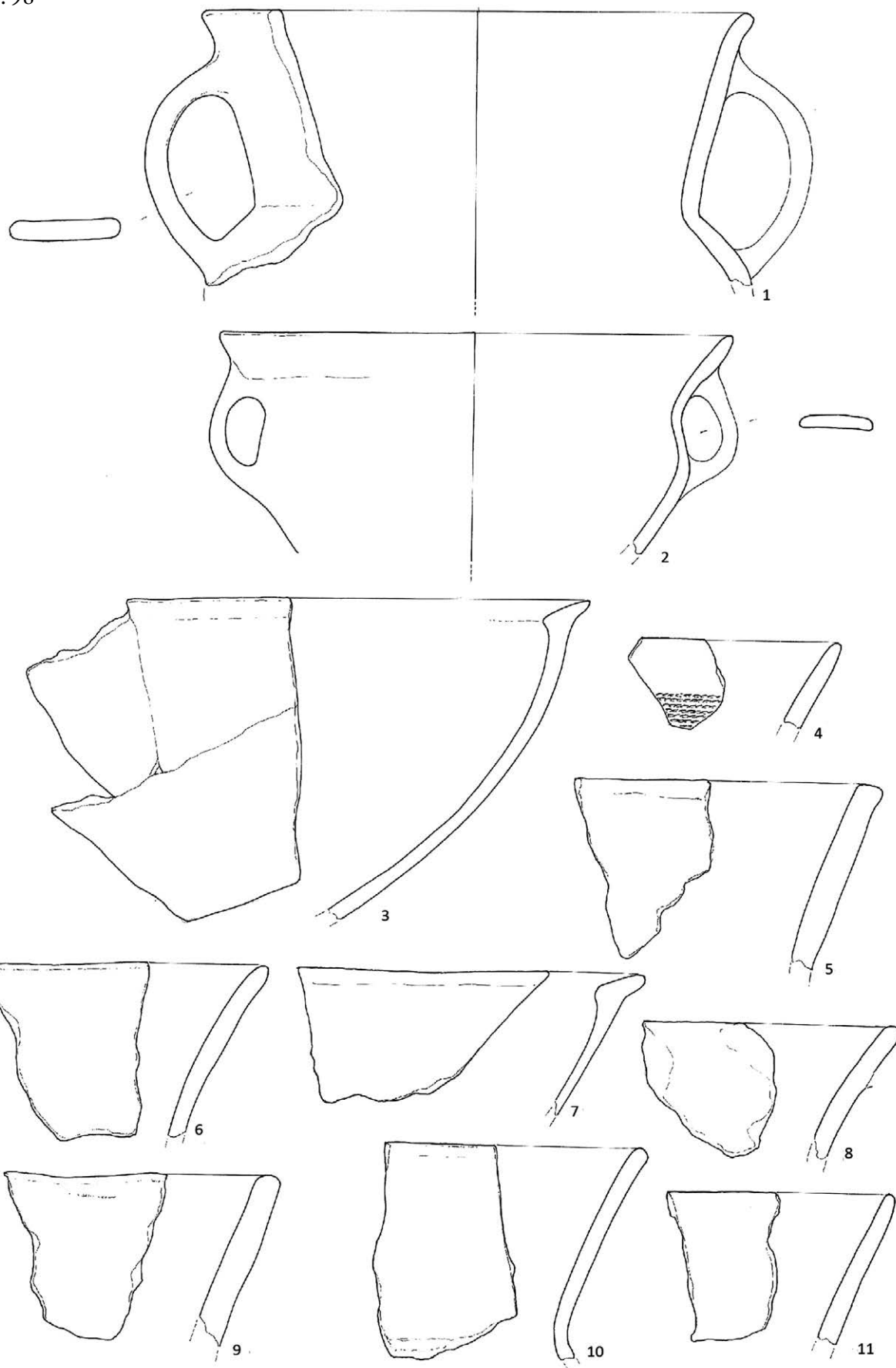

T. 99.1

pr. - 32 cm

O – ulomak ravnog ruba i zaobljenih stijenki, dublja i veća zdjela

F – pjeskovita glina s puno primjesa

B – crvena

U – nema

P – zaglađena

T. 99.2

pr. - 21 cm

O – ulomak ravnog ruba, koničnog vrata s naglašenim prijelazom na rame, koji spaja trakasta ručka – manji lonac

F – pjeskovita glina s primjesama

B – vanjska – crna smeđa crvena

unutarinja – crna

presjek – crna

U – nema

P – zaglađena

T. 99.3

pr. - 18 cm

O – ulomak ravnog ruba, koničnog vrata s naglašenim prijelazom na rame – manji lonac

F – pjeskovita glina s primjesama

B – vanjska – oker smeđa crvena

unutarinja – crna

presjek – crna crvena

U – nema

P – zaglađena

T. 99.4

pr. - 17 cm

O – ulomak ravnog ruba, koničnog vrata s naglašenim prijelazom na rame – manji lonac

F – pjeskovita glina s primjesama

B – vanjska – oker smeđa crvena

unutarinja – smeđa

presjek – crna

U – nema

P – zaglađena

T. 99.5

pr. - 32 cm

pr. trbuha – 23 cm

O – ulomak zaravnjenog ruba, koničnog vrata i naglašenog prijelaza vrata na rame lonca s trakastom ručkom

F – pjeskovita glina s malo primjesa

B – vanjska – crvena crna

unutarinja – crvena

presjek – crvena

U – na trakastoj ručki 4 uzdužne, paralelne urezane linije

P – zaglađena

T. 99

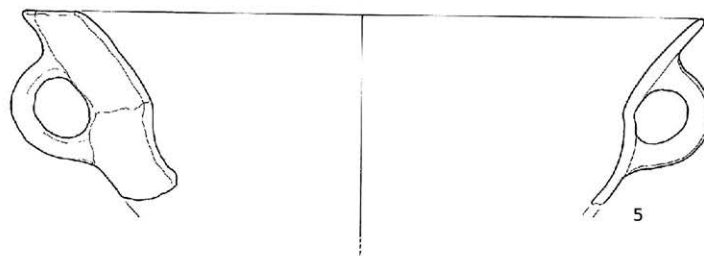
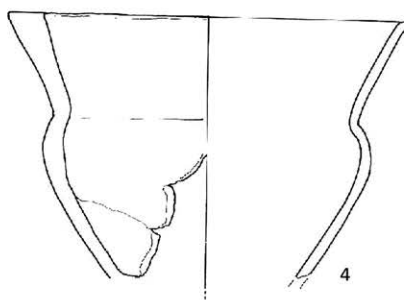
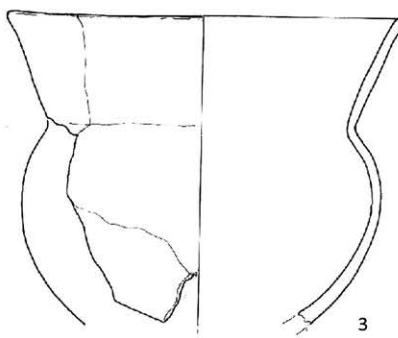
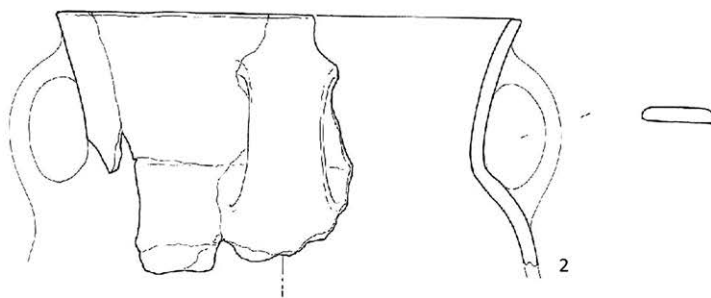
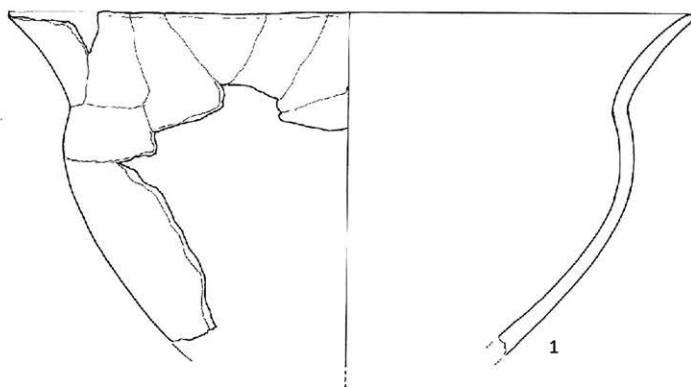

T. 100.1

O – ulomak zaravnjenog, ukrašenog ruba ispod kojeg se nalazi trakasta ručka –velika zdjela
 F – pjeskovita glina s puno primjesa
 B – vanjska – crna oker
 unutarinja i presjek – crna
 U – na rubu tri uzdužne, paralelne trake po 6 redova otiska spletene vrpce, na ručki dvije uzdužne, paralelne trake po 8 redova otiska spletene vrpce
 P – grubo zaglađena

T. 100.2

pr. - 20 cm
 O – ulomak zaravnjenog, blago prema unutra zakošenog ruba, koji je na dva mjesta jezičasto izvučen – konična zdjela
 F – pjeskovita, dobro pročišćena glina
 B – crna
 U – na jednom jezičastom izvučenom dijelu ruba 3, a na drugom 4 uzdužne, paralelne duboko i široko urezane linije
 P – polirana i grafitirana

T. 100.3

O – ulomak ravnog ruba (na unutarnjoj i vanjskoj strani ruba dvije paralelne plitke kanelure) i koničnog vrata lonca
 F – pjeskovita, dobro pročišćena glina
 B – crna
 U – na vratu 3 paralelne, horizontalne trake od 8 redova otiska spletene vrpce
 P – polirana

T. 100.4

pr. - 14 cm
 O – ulomak ravnog ruba i koničnog vrata – vrč
 F – pjeskovita, dobro pročišćena glina
 B – crna
 U – na vratu 2 paralelne, horizontalne trake na prvoj je vidljiv ukras od 8 redova otiska spletene vrpce
 P – polirana

T. 100.5

pr. - 22 cm
 O – ulomak ravnog ruba i naglašeno koničnog vrata lonca
 F – pjeskovita, dobro pročišćena glina
 B – crna
 U – 3 paralelno horizontalne trake od po 6 redova otiska spletene vrpce
 P – zaglađena

T. 100.6

O – ulomak vrata – lonac
 F – pjeskovita, dobro pročišćena glina
 B – crna
 U – na vratu 2 paralelne, horizontalne trake od 11 redova otiska spletene vrpce
 P – polirana

T. 100.7

pr. - 14 cm
 O – ulomak ravnog ruba i koničnog vrata lonca
 F – pjeskovita glina s primjesama
 B – vanjska – tamno smeđe crvena unutarinja – tamno smeđa presjek – oker
 U – nema
 P – grubo zaglađena

T. 100

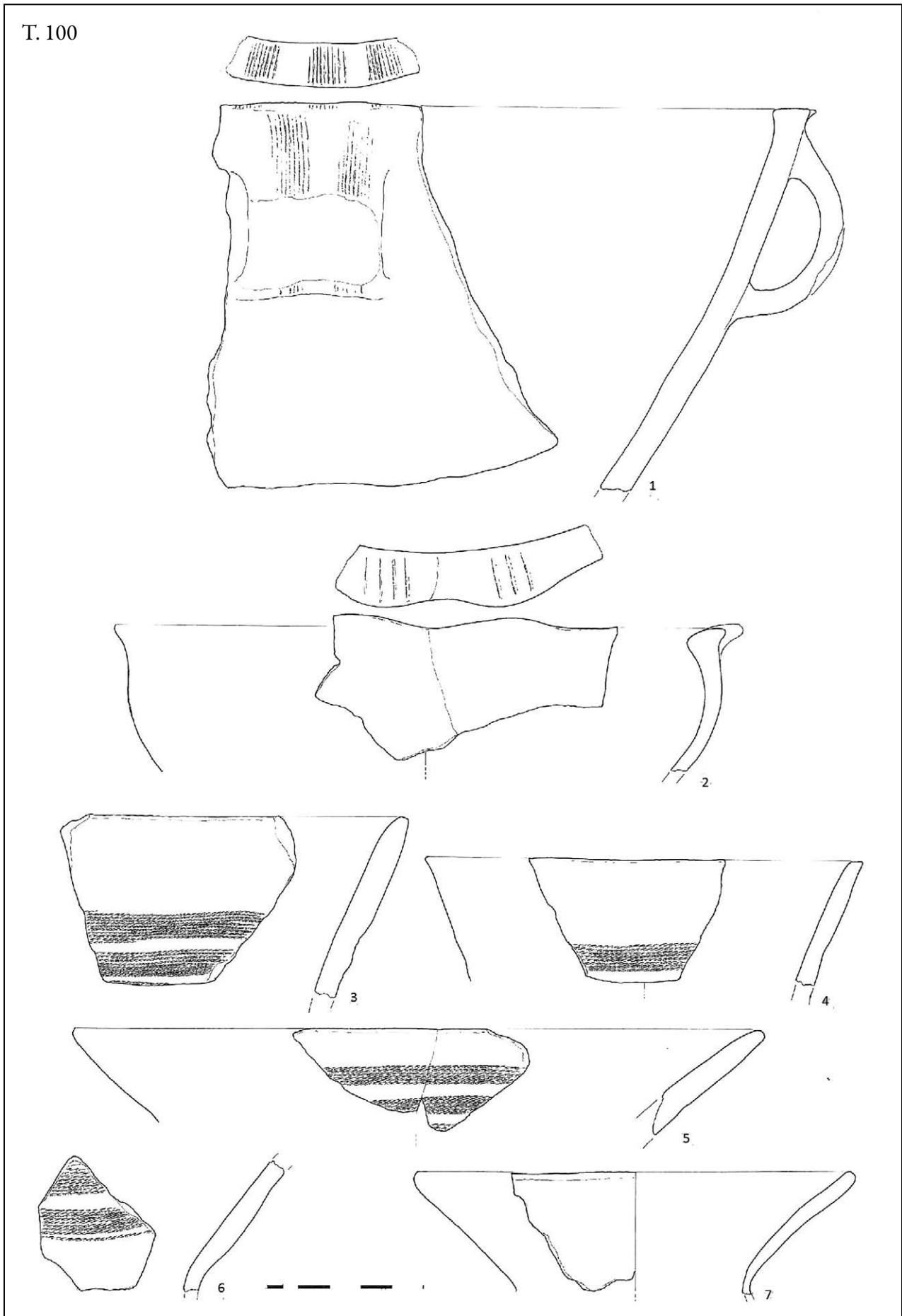

T. 101.1

pr. - 20 cm

O – ulomak zaravnjenog, prema van naglašeno izvučenog ruba konične zdjele

F – pjeskovita glina s primjesama

B – crveno sivo smeđa

U – nema

P – gruba

T. 101.2

O – ulomak zaravnjenog ruba konične zdjele

F – pjeskovita glina s primjesama

B – crno smeđa

U – nema

P – grubo zaglađena

T. 101.3

O – ulomak ravnog ruba i koničnog vrata lonca

F – pjeskovita glina s primjesama

B – vanjska – smeđa

unutarnja – oker crna

presjek – oker

U – nema

P – grubo zaglađena

T. 101.4

O – ulomak ravnog ruba i koničnog vrata lonca

F – pjeskovita glina s primjesama

B – crno smeđa

U – nema

P – grubo zaglađena

T. 101.5

O – ulomak ravnog ruba i koničnog vrata lonca

F – pjeskovita glina s dosta primjesa

B – smeđe crna

U – nema

P – gruba

T. 101.6

pr. - 8 cm

O – ulomak ravnog ruba, koničnog vrata vidljiv je ostatak trakaste ručke – vrč

F – pjeskovita, dobro pročišćena glina

B – crna

U – 2 paralelne horizontalne trake po 8

redova otiska spletene vrpce

P – zaglađena

T. 101.7

O – 2 ulomka zaravnjenog, blago uvučenog ruba velike konične zdjele

F – pjeskovita glina s primjesama

B – crno smeđa

U – na zaravnjenom rubu 2 puta po dvije

uzdužne, paralelne trake od po 8 i 9

redova spletene vrpce

P – zaglađena

T. 101

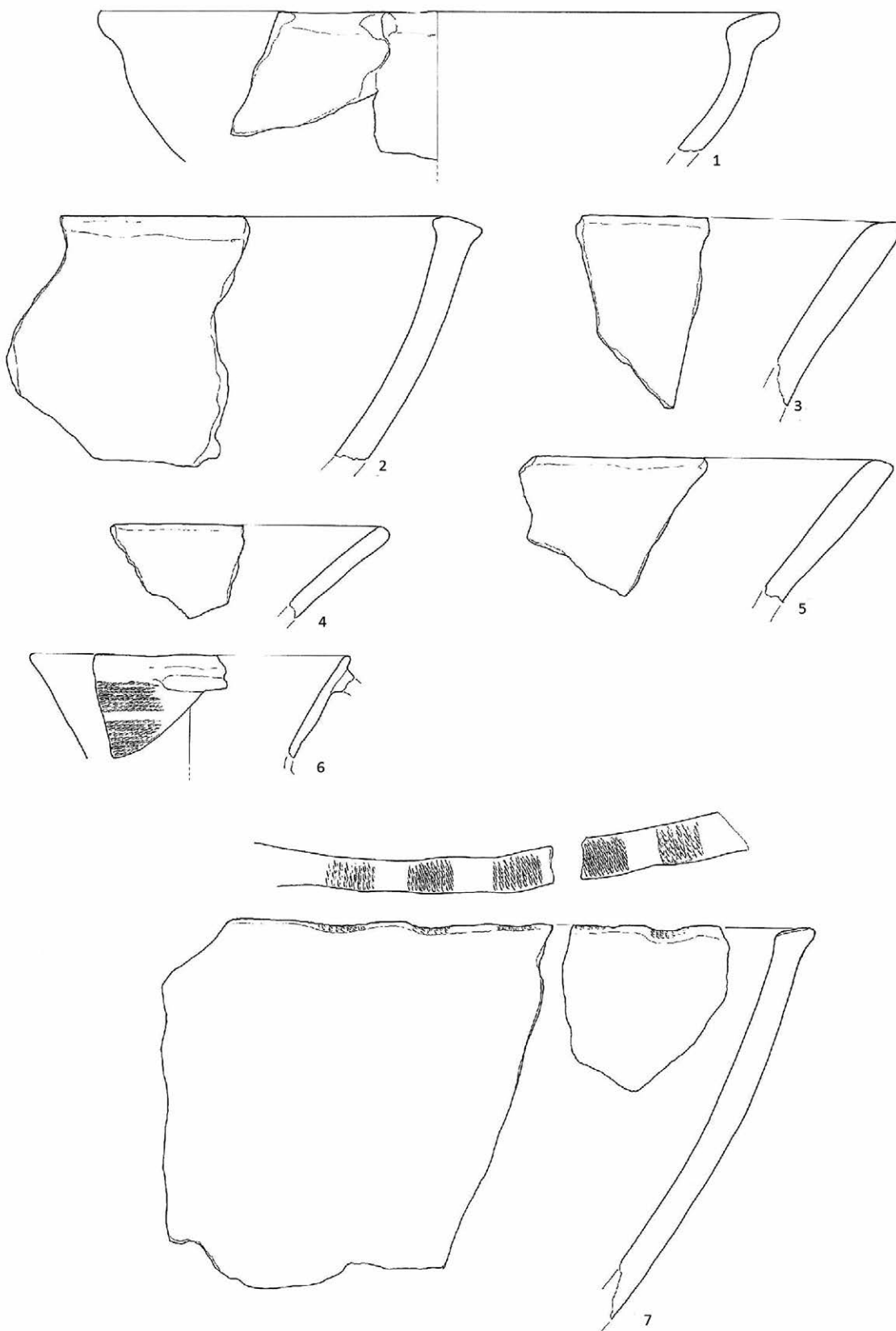

T. 102.1

pr. - 10 cm

O – ulomak zaravnjenog, prema unutra
zakošenog ruba – bikonična, mala
zdjela

F – pjeskovita, dobro pročišćena glina

B – oker crveno smeđa

U – na vanjskoj strani ruba 17 malih, plitko urezanih linija,
ispod toga dvije horizontalne, paralelne urezane linije
ispunjene inkrustacijom, na donjoj horizontalnoj liniji
dvije okomite paralelne urezane linije na koje se na
gornjem dijelu nadovezuju dva obrnuta, urezana slova
V isto ispunjena inkrustacijom, ispod bikoniteta jedna
horizontalna, plitko urezana linija s koje "vise" tri
obrnuta slova V ispunjena inkrustacijom

P – zaglađena

T. 102.2O – ulomak zaravnjenog ruba lonca s
naglašenim prijelazom vrata na rame
koji spaja trakasta ručka

F – pjeskovita glina primjesama

B – vanjska – crvena smeđa
unutarnja i presjek – crna

U – nema

P – zaglađena

T. 102.3O – ulomak zaravnjenog, prema unutra
zakošenog i prema van izvučenog
ruba – konična zdjela

F – pjeskovita, dobro pročišćena glina

B – crna

U – nema

P – polirana

T. 102.4

pr. - 24 cm

O – ulomak zaravnjenog, prema van
izvučenog ruba – konična zdjela

F – pjeskovita, dobro pročišćena glina

B – crna

U – nema

P – zaglađena

T. 102.5

pr. - 18 cm

O – ulomak ravnog ruba i
koničnog vrata lonca

F – pjeskovita, dobro pročišćena glina

B – vanjska – oker smeđa

unutarnja – crvena

presjek – smeđa

U – nema

P – zaglađena

T. 102.6

pr. - 18 cm

O – ulomak ravnog ruba i
koničnog vrata

F – pjeskovita glina s primjesama

B – vanjska – oker crvenkasta crna

unutarnja – crna

presjek – siva

U – nema

P – zaglađena

T. 102

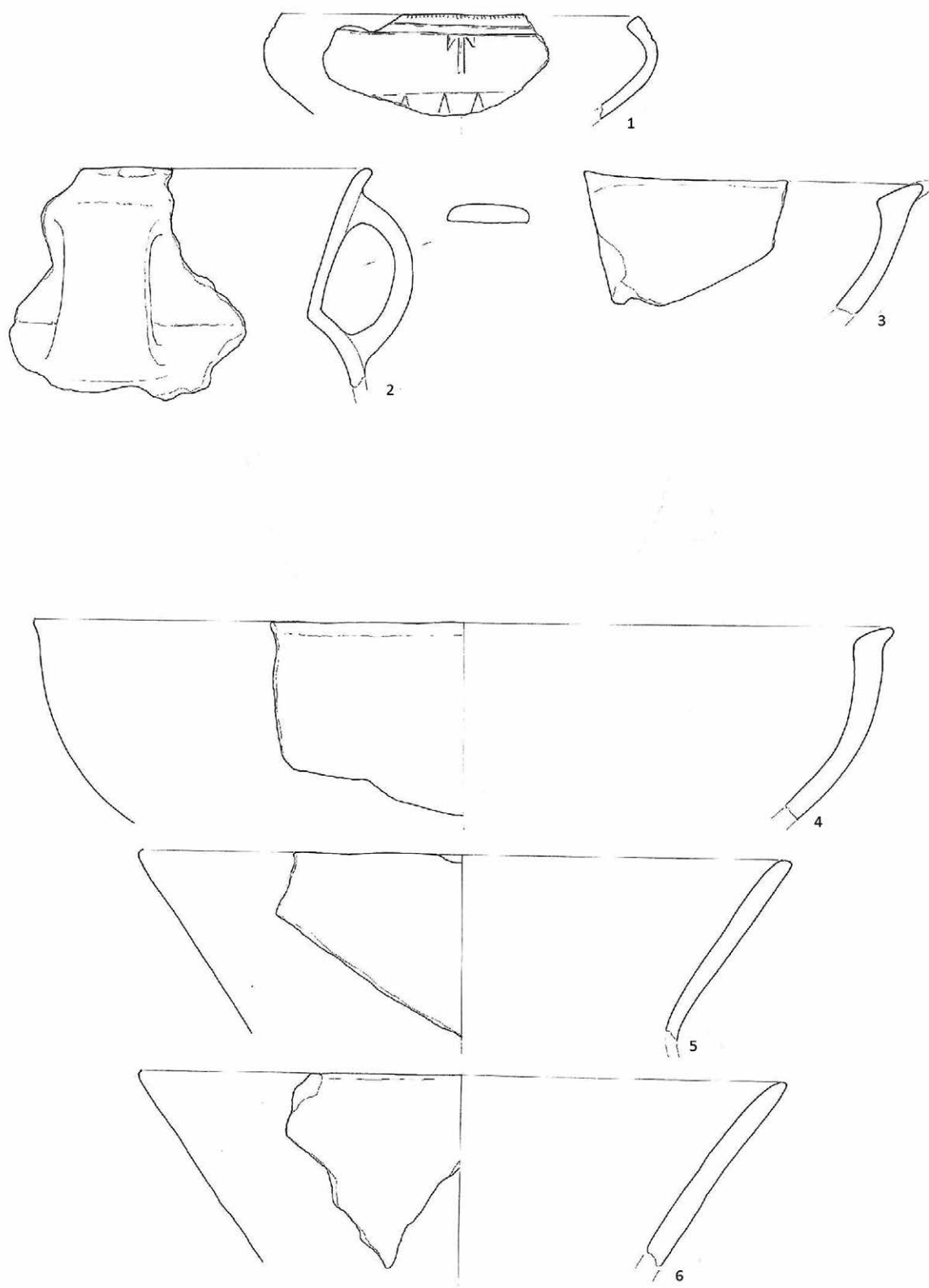

T. 103.1

pr. - 18 cm
 O – ulomak zaravnjenog ruba koji je na jednom dijelu jezičasto izvučen – konična zdjela
 F – pjeskovita, dobro pročišćena glina
 B – oker
 U – na jezičastom proširenju 3 paralelne, uzdužne trake od 7 redova otiska spletene vrpce
 P – zaglađena

T. 103.2

O – ulomak ravnog ruba, koničnog vrata, s naglašenim prijelazom na rame koji spaja trakasta ručka - vrč
 F – pjeskovita glina s primjesama
 B – crna
 U – 3 paralelne, uzdužne, žljebljene trake na ručki
 P – gruba

T. 103.3

O – ulomak ravnog ruba, koničnog vrata i zaobljenih stijenki – manji lonac
 F – pjeskovita, dobro pročišćena glina
 B – vanjska i presjek – crveno smeđa unutarnja – smeđa
 U – nema
 P – zaglađena

T. 103.4

O – ulomak ravnog ruba i koničnog vrata lonca
 F – pjeskovita glina s primjesama
 B – vanjska i presjek – crna
 U – nema
 P – grubo zaglađena

T. 103.5

O – ulomak ravnog ruba i koničnog vrata lonca s jezičastom drškom
 F – pjeskovita glina s primjesama
 B – vanjska – crvena unutarnja – tamno smeđa/smeđa presjek – smeđe crvena
 U – nema
 P – zaglađena

T. 103.6

O – ulomak ravnog ruba i koničnog vrata lonca
 F – pjeskovita glina s primjesama
 B – vanjska i presjek – siva oker unutarnja – smeđa
 U – nema
 P – zaglađena

T. 103.7

O – ulomak ravnog ruba, koničnog vrata i naglašenog prijelaza na rame koji spaja trakasta ručka - lonac
 F – pjeskovita glina s puno primjesa
 B – vanjska – crvena smeđa crna unutarnja – crna presjek – crvena oker crna
 U – 2 paralelne, uzdužne trake napravljene štipanjem prsta, tako da je po sredini dobivena pl. traka
 P – gruba

T. 103.8

O – ulomak ravnog ruba i koničnog vrata lonca
 F – pjeskovita glina s malo primjesa
 B – vanjska – crvena oker smeđa unutarnja i presjek – crna
 U – nema
 P – grubo zaglađena

T. 103.9

O – ulomak ravnog ruba i vrata lonca
 F – pjeskovita glina s dosta primjesa
 B – vanjska i presjek – oker crna unutarnja – crna
 U – nema
 P – grubo zaglađena

T. 103

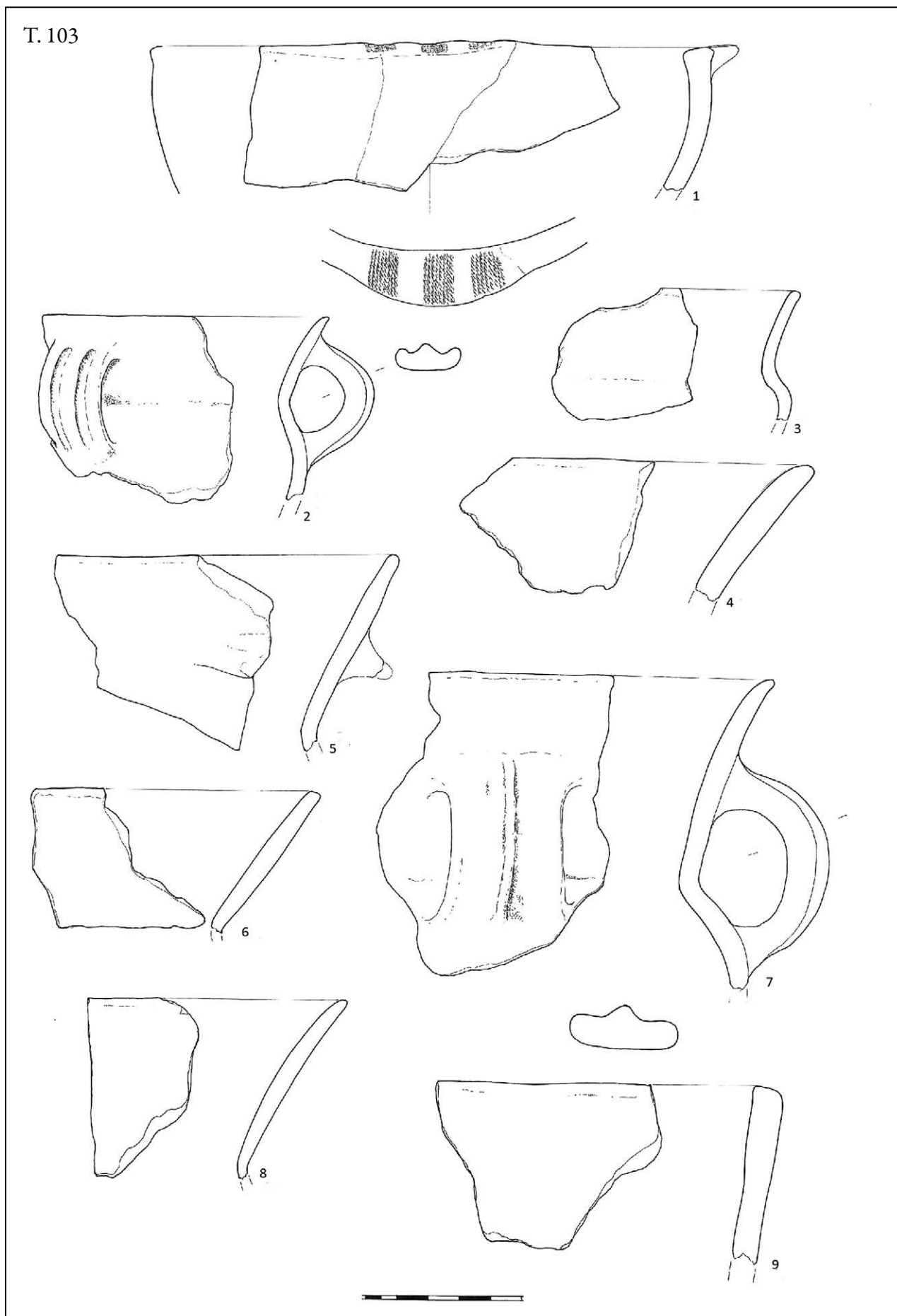

T. 104.1

pr. - 38 cm

O – ulomak zaravnjenog ruba i koničnog vrata lonca s jezičastom drškom

F – pjeskovita glina s malo primjesa

B – vanjska – oker
unutarnja – tamno siva
presjek – siva oker

U – nema

P – gruba

T. 104.2

pr. - 42 cm

O – ulomak ravnog ruba i blago koničnog vrata lonca

F – pjeskovita glina s primjesama

B – vanjska i presjek – smeđe crna
unutarnja – crna

U – nema

P – grubo zaglađena

T. 104.3

O – ulomak zaravnjenog ruba i zaobljenih stijenki zdjele

F – pjeskovita glina s primjesama

B – vanjska i presjek – oker crna
unutarnja – crna

U – nema

P – gruba

T. 104.4

O – ulomak zaravnjenog ruba i koničnog vrata lonca koji ima naglašen prijelaz vrata na rame

F – pjeskovita glina s malo primjesa

B – vanjska – crvena crna
unutarnja – crna
presjek – oker

U – nema

P – zaglađena

T. 104.5

O – ulomak ravnog ruba i koničnog vrata lonca

F – pjeskovita glina s primjesama

B – vanjska i unutarnja – crna
presjek – smeđa

U – nema

P – grubo zaglađena

T. 104.6

pr. - 22 cm

O – ulomak ravnog ruba i koničnog vrata lonca

F – pjeskovita glina s primjesama

B – vanjska i unutarnja – crno smeđa
presjek – oker crvena

U – nema

P – zaglađena

T. 104.7

pr. - 24 cm

O – ulomak ravnog ruba i koničnog vrata lonca

F – pjeskovita glina s primjesama

B – vanjska i presjek – smeđe crna
unutarnja – crna

U – nema

P – zaglađena

T. 104.8

O – ulomak ravnog ruba i cilindričnog vrata lonca

F – pjeskovita glina s malo primjesa

B – vanjska – siva
unutarnja – crna
presjek – oker

U – nema

P – grubo zaglađena

T. 104.9

O – ulomak zaravnjenog ruba konične zdjele

F – pjeskovita glina s malo primjesa

B – oker

U – nema

P – zaglađena

T. 104

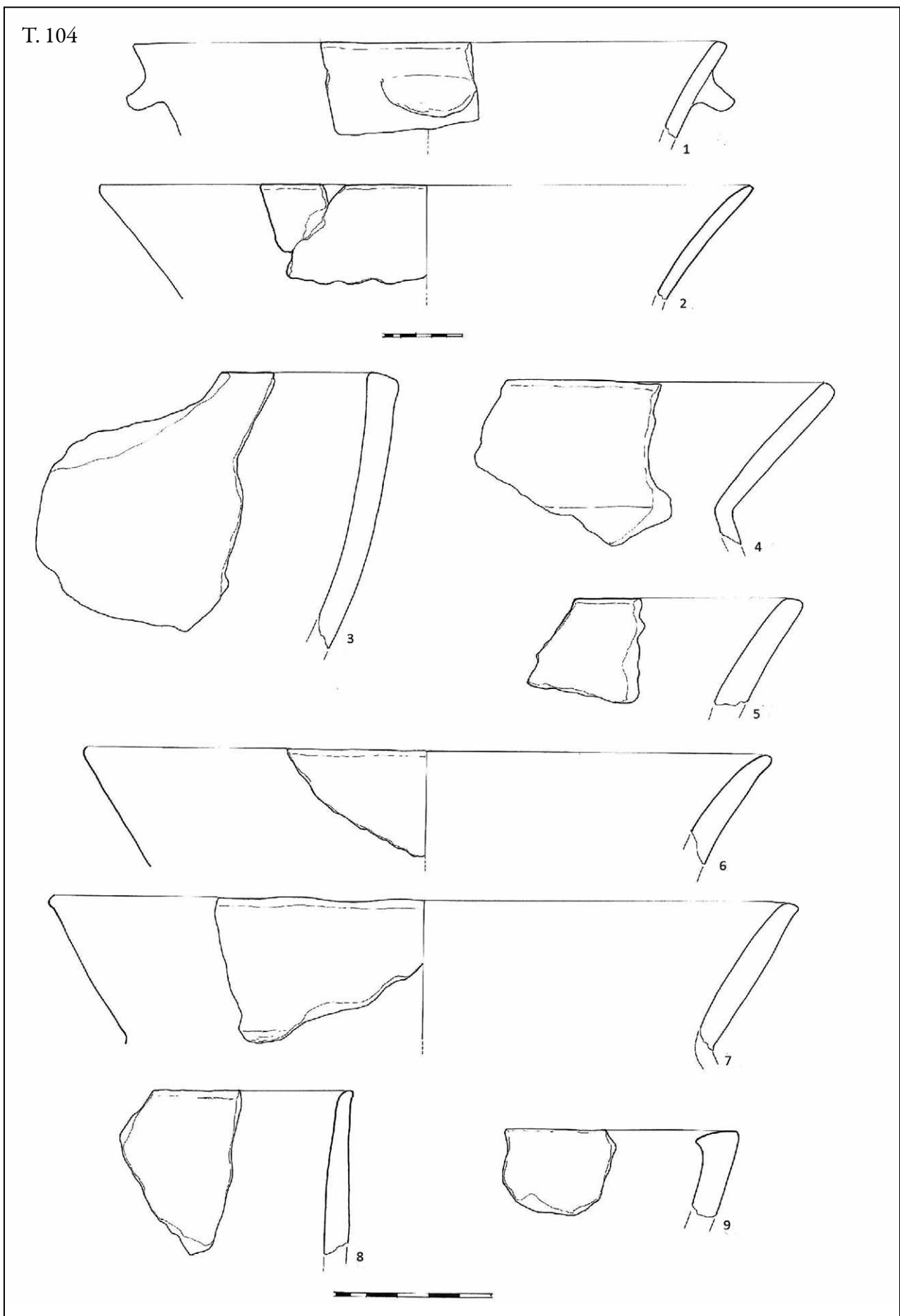

T. 105.1

pr. - 18 cm
 O – ulomak ravnog ruba i cilindričnog vrata lonca
 F – pjeskovita glina s primjesama
 B – vanjska – crvena smeđa
 unutarnja – crna
 presjek – crvena crna
 U – nema
 P – zaglađena

T. 105.2

O – ulomak ravnog ruba i koničnog vrata malog lonca
 F – pjeskovita glina s primjesama
 B – vanjska – crvena
 unutarnja i presjek – smeđa
 U – nema
 P – zaglađena

T. 105.3

O – ulomak ravnog ruba i koničnog vrata lonca
 F – pjeskovita glina s primjesama
 B – vanjska i presjek – crvena
 unutarnja – crna
 U – 3 paralelne, horizontalne trake ukrašene otiskom namotane uzice
 P – zaglađena

T. 105.4

pr. - 13 cm
 O – ulomak ravnog ruba i niskog koničnog vrata s trakastom ručkom koja ga spaja s ramenom – zdjela
 F – pjeskovita glina s malo primjesa
 B – vanjska i unutarnja – smeđa
 presjek – crveni oker
 U – nema
 P – grubo zaglađena

T. 105.5

O – ulomak zaravnjenog ruba i koničnog vrata lonca
 F – pjeskovita glina s malo primjesa
 B – vanjska – oker
 unutarnja – tamno siva
 presjek – siva oker
 U – nema
 P – gruba

T. 105.6

O – ulomak zaravnjenog, izvučenog ruba, koji je na jednom dijelu dodatno jezičasto izvučen – konična zdjela
 F – pjeskovita glina s malo primjesa
 B – vanjska i presjek – tamno smeđe crvena
 unutarnja – tamno smeđa
 U – nema
 P – zaglađena

T. 105.7

O – ulomak ravnog ruba i koničnog vrata lonca
 F – pjeskovita glina s primjesama
 B – vanjska – oker crna
 unutarnja – crna
 presjek – oker
 U – nema
 P – grubo zaglađena

T. 105.8

O – ulomak ravnog ruba i koničnog vrata lonca
 F – pjeskovita glina s primjesama
 B – vanjska – smeđe crna
 unutarnja – crna
 presjek – oker
 U – nema
 P – gruba

T. 105.9

O – ulomak zaravnjenog ruba i koničnog vrata lonca
 F – pjeskovita glina s primjesama
 B – vanjska – siva oker
 unutarnja – crna
 presjek – oker crna
 U – nema
 P – gruba

T. 105.10

O – ulomak zaravnjenog ruba – zdjela
 F – pjeskovita glina s primjesama
 B – crna
 U – nema
 P – gruba

T. 105

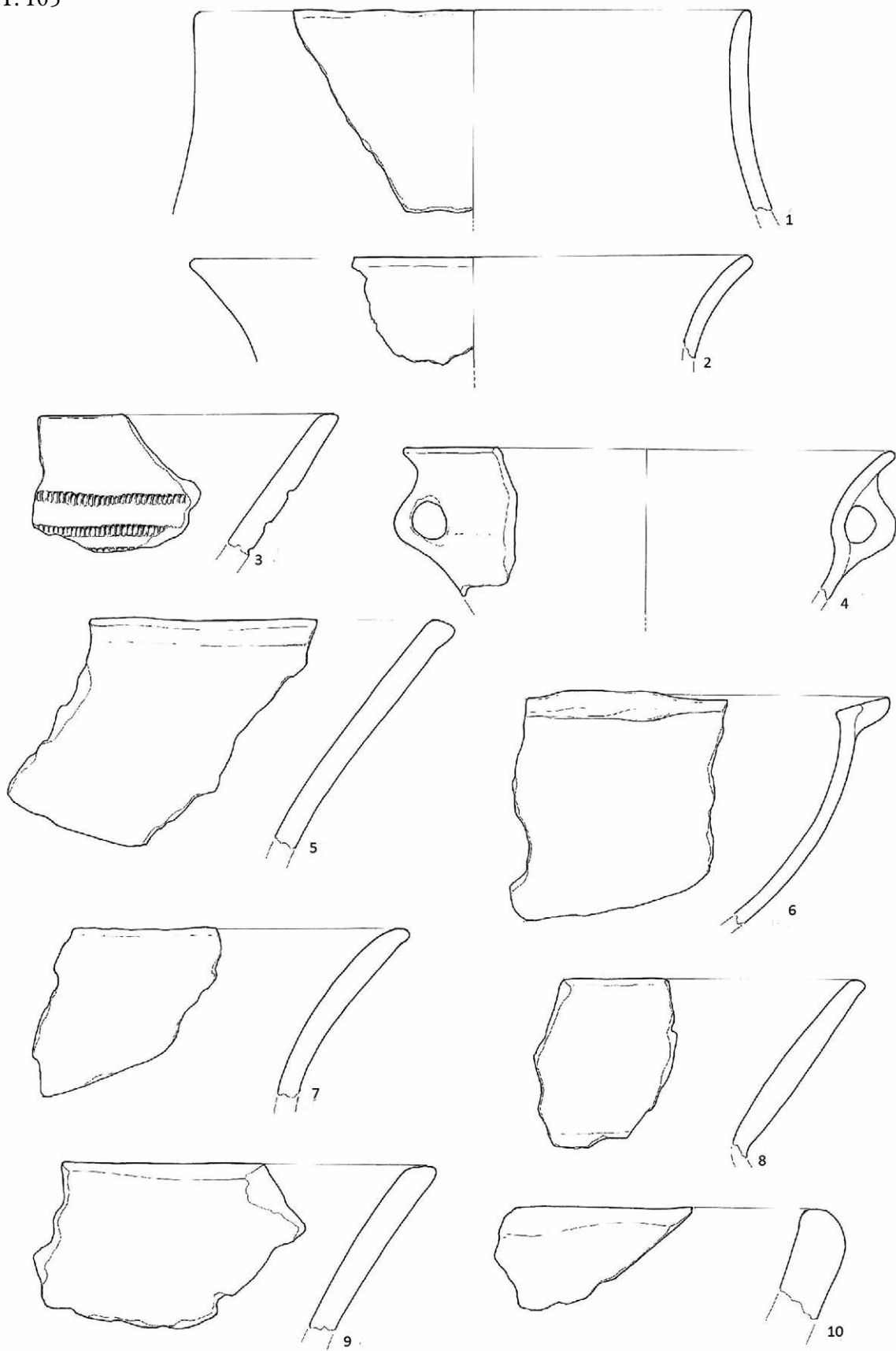

T. 106.1

pr. - 24 cm

O – ulomak ravnog ruba i koničnog vrata lonca

F – pjeskovita glina s primjesama

B – crna

U – nema

P – zaglađena

T. 106.2

pr. - 20 cm

O – ulomak ravnog ruba – konična zdjela

F – pjeskovita glina s primjesama

B – smeđa

U – nema

P – zaglađena

T. 106.3

pr. - 22 cm

O – ulomak ravnog ruba, niskog koničnog vrata i oboda lonca

F – pjeskovita glina s primjesama

B – vanjska i unutarnja – crvena smeđa crna presjek – crvena

U – nema

P – zaglađena

T. 106.4

pr. - 15 cm

O – ulomak ravnog ruba i koničnog vrata lonca

F – pjeskovita glina s primjesama

B – crno smeđa

U – nema

P – grubo zaglađena

T. 106.5

pr. - 21 cm

O – ulomak ravnog ruba i koničnog vrata lonca

F – pjeskovita glina s primjesama

B – vanjska – smeđa

unutarnja – crna

presjek – smeđe crvena

U – nema

P – zaglađena

T. 106.6

pr. - 28 cm

O – ulomak ravnog ruba i koničnog vrata lonca

F – pjeskovita glina s malo primjesa

B – vanjska i presjek smeđa

unutarnja – crno smeđa

U – nema

P – zaglađena

T. 106.7

pr. - 24 cm

O – ulomak ravnog ruba i koničnog vrata lonca

F – pjeskovita glina s malo primjesa

B – vanjska – oker siva

unutarnja i presjek – siva

U – dvije paralelne, horizontalne trake

ukrašene otiskom namotane uzice

P – gruba

T. 106.8

pr. - 17 cm

O – ulomak ravnog ruba i koničnog vrata lonca

F – pjeskovita glina s primjesama

B – vanjska – smeđe crna oker crvena

unutarnja i presjek – smeđa

U – nema

P – grubo zaglađena

T. 106

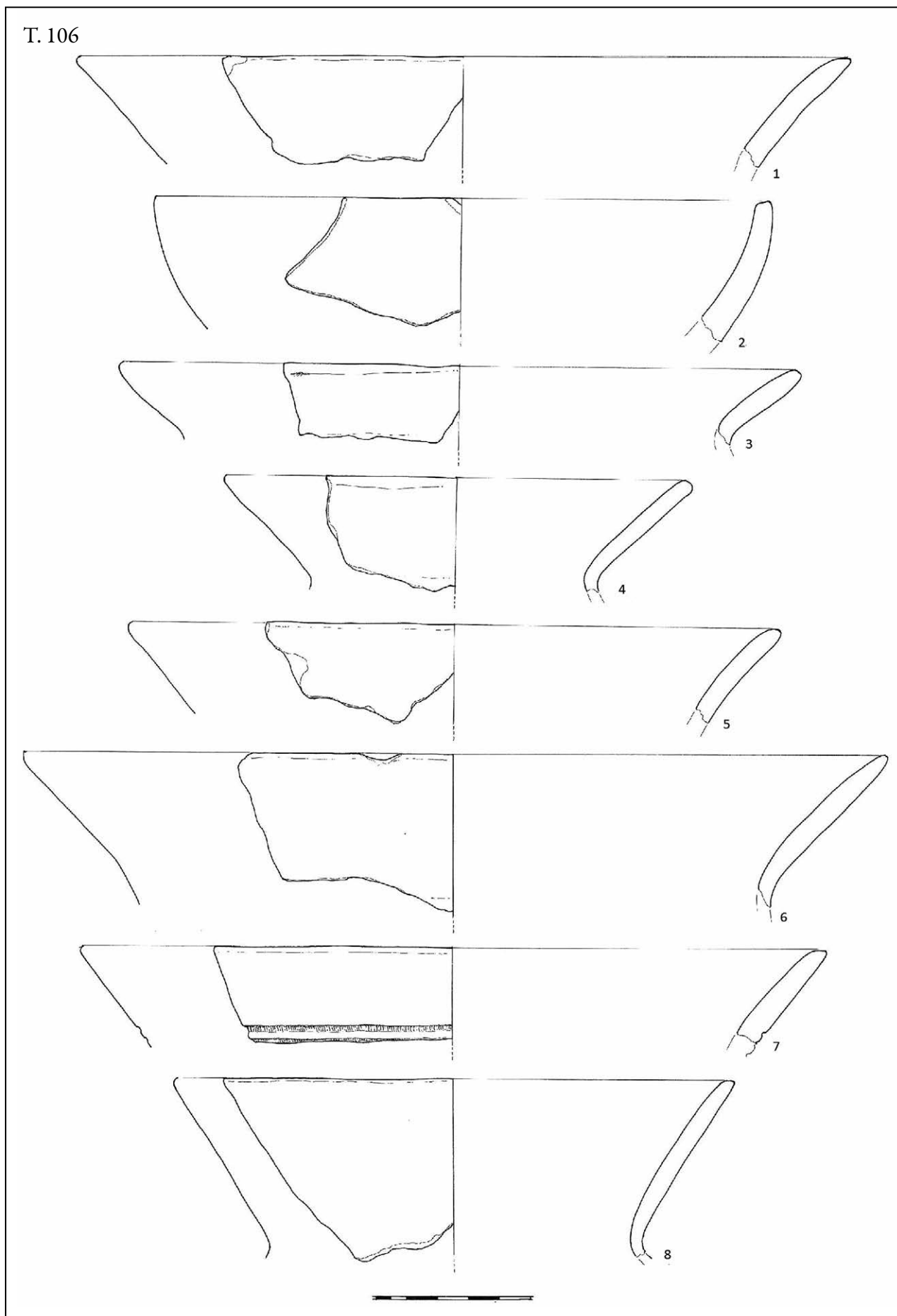

T. 107.1

pr. - 12 cm
 O – ulomak ravnog ruba, koničnog vrata
 i zaobljenih stijenki – manji lonac
 F – pjeskovita, dobro pročišćena glina
 B – vanjska – svjetlo smeđa
 unutarnja i presjek - tamno smeđa
 U – nema
 P – zaglađena

T. 107.2

O – ulomak zaravnjenog ruba s ukrasom –
 vjerojatno od konične zdjele
 F – pjeskovita, dobro pročišćena glina
 B – crna
 U – na zaravnjenom rubu dva paralelna,
 uzdužna otiska grublje namotane uzice
 P – zaglađena

T. 107.3

O – ulomak ravnog ruba i koničnog vrata
 malog lonca
 F – pjeskovita glina s malo primjesa
 B – vanjska - smeđe crna
 unutarnja i presjek - oker crna
 U – nema
 P – zaglađena

T. 107.4

O – ulomak zaravnjenog i prema van
 izvučenog ruba, koji je na jednom
 dijelu jezičasto izvučen – konična
 zdjela
 F – pjeskovita, dobro pročišćena glina
 B – crna
 U – nema
 P – zaglađena

T. 107.5

O – ulomak ravnog ruba i blago koničnog vrata lonca
 F – pjeskovita glina s primjesama
 B – vanjska i presjek - oker tamno siva
 unutarnja - tamno siva
 U – nema
 P – gruba

T. 107.6

O – ulomak ravnog ruba i koničnog vrata
 lonca
 F – pjeskovita glina s primjesama
 B – vanjska - smeđe crna
 unutarnja – crna
 presjek - sivo crvena
 U – nema
 P – zaglađena

T. 107.7

O – ulomak ravnog ruba, ispod kojeg je
 trakasta ručka koja spaja prijelaz vrata
 na rame
 F – pjeskovita glina s primjesama
 B – vanjska - crna crvena oker
 unutarnja - crna
 presjek - oker
 U – nema
 P – grubo zaglađena

T. 107.8

pr. - 22 cm
 O – ulomak ravnog ruba, koničnog
 vrata i naglašenog prijelaza vrata na
 rame lonca s trakastom ručkom
 F – pjeskovita glina s primjesama
 B – vanjska - crvena crna smeđa
 unutarnja i presjek - crna
 U – nema
 P – grubo zaglađena

T. 107

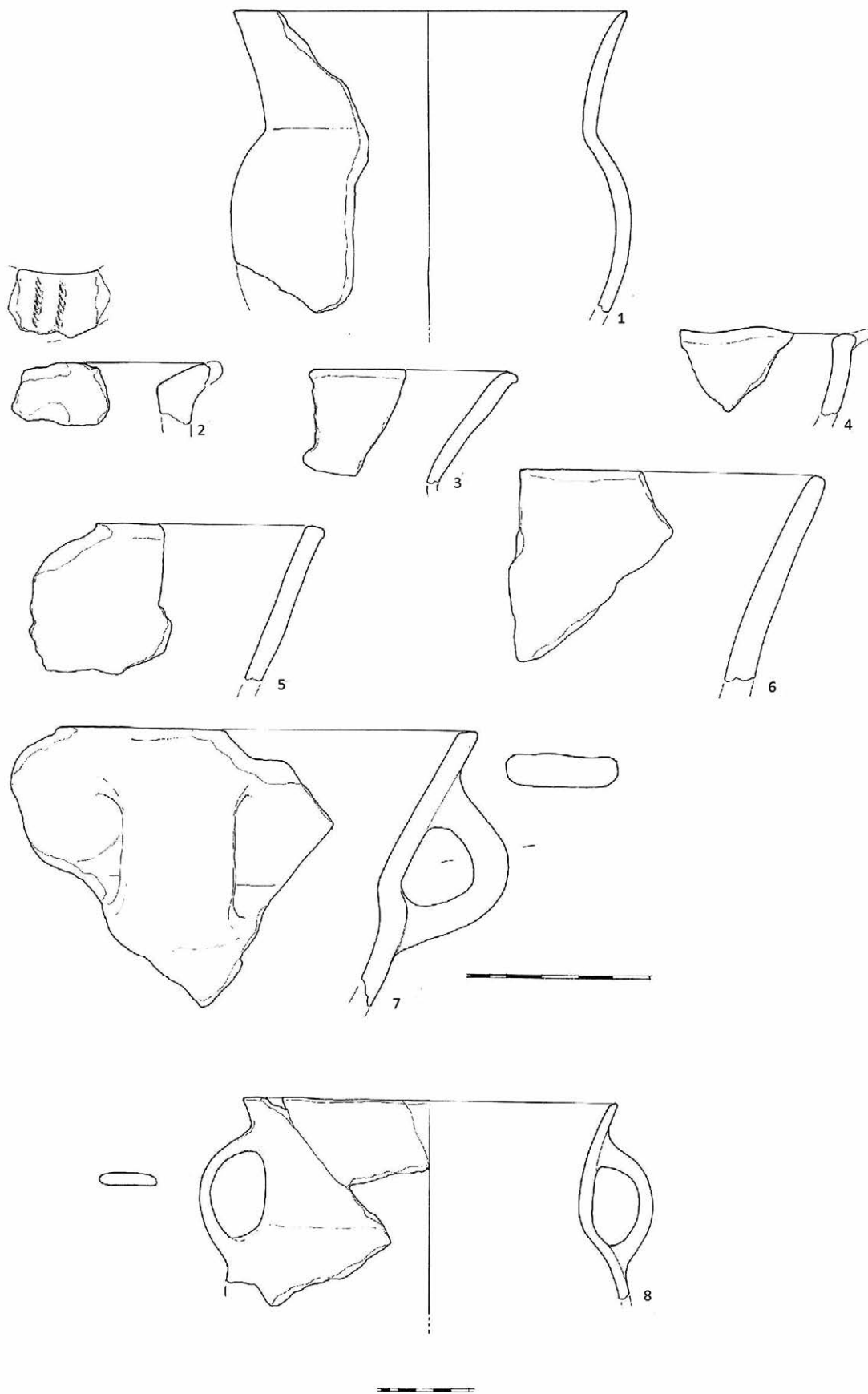

T. 108.1

pr. - 32 cm
 O – ulomak zaravnjenog ruba i koničnog vrata lonca
 F – pjeskovita glina s primjesama
 B – vanjska i presjek - crvena crna
 unutarnja - crna
 U – nema
 P – gruba

T. 108.2

pr. - 24 cm
 O – ulomak zaravnjenog, prema unutra
 zakošenog ruba, koji je iznad trakaste
 ručke jezičasto izvučen – konična zdjela
 F – pjeskovita, dobro pročišćena glina
 B – crna
 U – na trakastoj ručki 3 uzdužne, paralelne
 duboko urezane linije, na jezičasto
 izvučenom rubu iznad ručke 6 uzdužnih
 paralelnih šire urezanih linija
 P – zaglađena

T. 108.3

pr. - 21 cm
 O – ulomak ravnog ruba i koničnog vrata
 lonca
 F – pjeskovita glina s primjesama
 B – vanjska i presjek - smeđe crvenkasta oker
 unutarnja - crna
 U – nema
 P – grubo zaglađena

T. 108.4

pr. - 14 cm
 O – ulomak ravnog ruba i koničnog vrata
 lonca
 F – pjeskovita, dobro pročišćena glina
 B – mrljasto – oker siva crna
 U – nema
 P – zaglađena

T. 108.5

pr. - 24 cm
 O – ulomak ravnog ruba i koničnog vrata lonca
 F – pjeskovita glina s primjesama
 B – vanjska – smeđa
 unutarnja – crna
 presjek - smeđe crna
 U – nema
 P – zaglađena

T. 108.6

O – ulomak zaravnjenog, prema van i
 unutra izvučenog ruba konične zdjele
 F – pjeskovita glina s primjesama
 B – tamno smeđe siva
 U – nema
 P – zaglađena

T. 108.7

O – ulomak zaravnjenog, blago prema
 unutra zakošenog ruba
 F – pjeskovita, dobro pročišćena glina
 B – vanjska - oker smeđa crna
 unutarnja i presjek - crna
 U – nema
 P – zaglađena

T. 108.8

O – ulomak zaravnjenog ruba i blago koničnog vrata
 F – pjeskovita glina s primjesama
 B – vanjska - oker siva
 unutarnja – crna
 presjek - oker crni
 U – nema
 P – gruba

T. 108.9

O – ulomak zaravnjenog, prema unutra
 zakošenog ruba, koji je na jednom
 dijelu jezičasto, zašiljeno izvučen - konična zdjela
 F – pjeskovita, dobro pročišćena glina
 B – crna
 U – nema
 P – zaglađena

T. 109

pr. - 18 cm
 O – ulomak ravnog ruba, koničnog vrata s
 trakastom ručkom koja spaja naglašen
 prijelaz vrata na rame - vrč
 F – pjeskovita glina s malo primjesa
 B – vanjska - crna siva oker
 unutarnja i presjek - crna
 U – na vratu tri paralelne trake od 5 redova
 otiska spletene vrpce, na ručki jedna
 uzdužna traka također od pet redova otiska
 spletene vrpce
 P – grubo zaglađena

T. 108

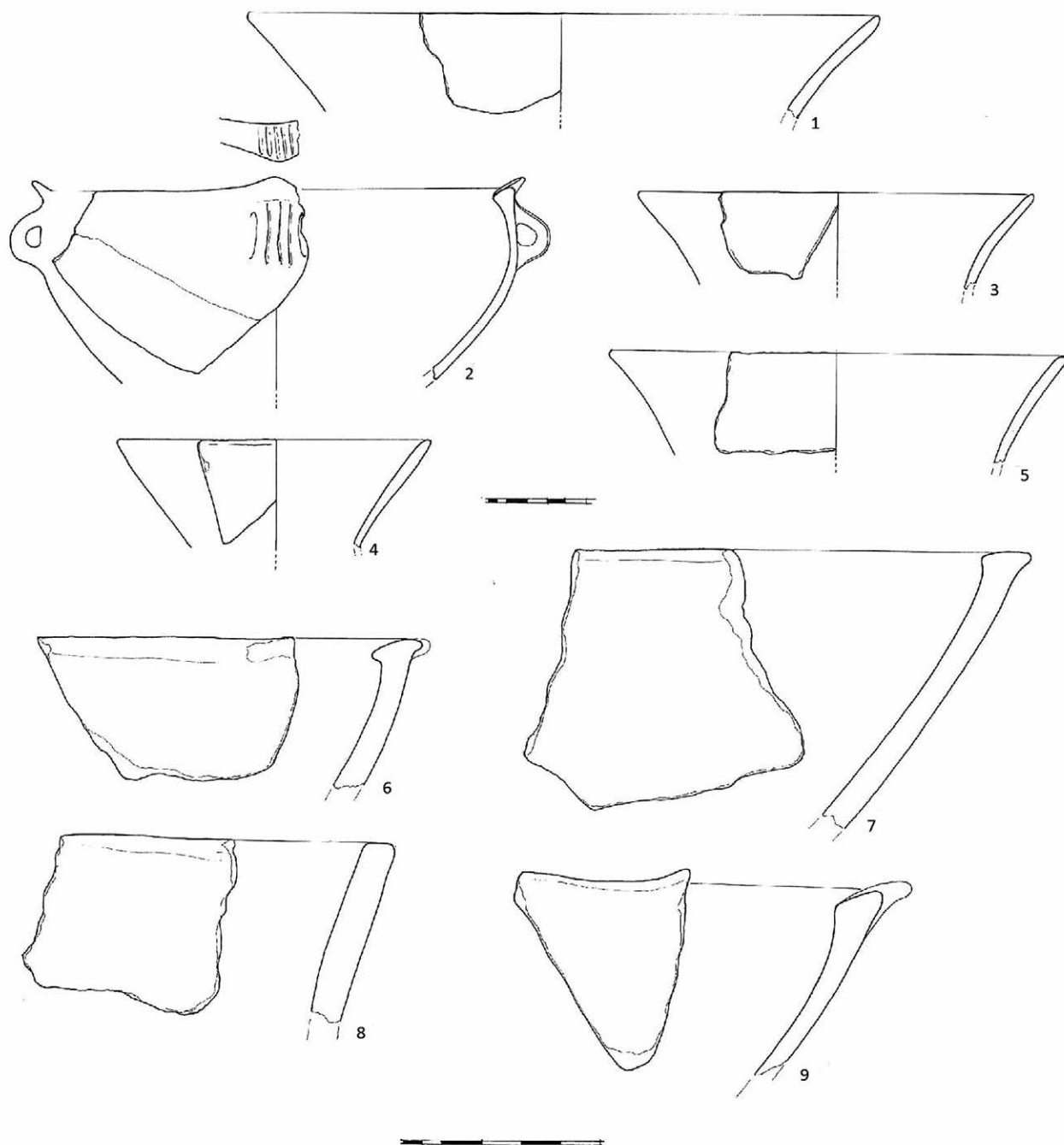

T. 109

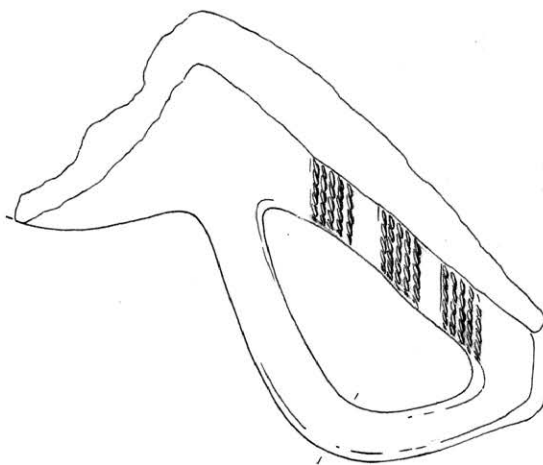
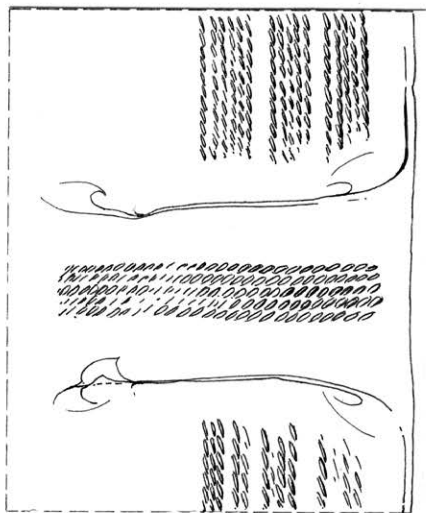
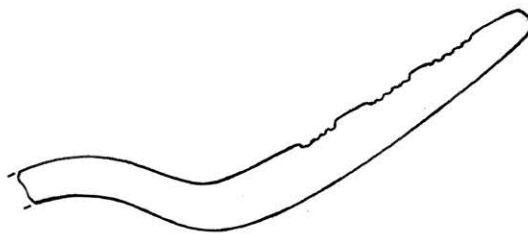

T. 110.1

pr. – 38 cm
 O – ulomak ravnog ruba i koničnog vrata lonca
 F – pjeskovita glina s primjesama
 B – vanjska i unutarnja – crna
 presjek - crvena oker
 U – 8 paralelnih, horizontalnih traka
 ukrašenih otiskom namotane uzice
 P – zaglađena

T. 110.2

pr. - 26 cm
 O – ulomak zaravnjenog ruba i koničnog vrata lonca
 F – pjeskovita glina s puno primjesa
 B – vanjska i presjek - oker crvena crna
 unutarnja - crna
 U – nema
 P – gruba

T. 110.3

pr. - 20 cm
 O – ulomak ravnog ruba i niskog, koničnog vrata lonca
 F – pjeskovita glina s malo primjesa
 B – crna
 U – na vratu 3 paralelne, horizontalne trake od 6 redova
 otiska spletene vrpce
 P – zaglađena

T. 110.4

pr. - 27 cm
 O – ulomak zaravnjenog ruba i
 koničnog vrata lonca, s naglašenim
 prijelazom vrata na rame
 F – pjeskovita glina s malo primjesa
 B – vanjska i unutarnja - crna
 presjek - crvena
 U – nema
 P – zaglađena

T. 110.5

pr. - 38 cm
 O – ulomak ravnog ruba i koničnog vrata lonca
 F – pjeskovita glina s primjesama
 B – vanjska - smeđe crna
 unutarnja - crna
 presjek – oker crvena
 U – nema
 P – zaglađena

T. 110.6

O – ulomak zaravnjenog
 ruba i zaobljenih stijenki zdjele
 F – pjeskovita glina s puno primjesa
 B – vanjska i presjek - oker crvena crna
 unutarnja - crna
 U – nema
 P – gruba

T. 110.7

O – ulomak ravnog ruba i koničnog vrata lonca
 F – pjeskovita glina s primjesama
 B – vanjska - smeđa crna crvena
 unutarnja - svjetlo smeđa
 presjek - oker crvena
 U – nema
 P – grubo zaglađena

T. 110.8

O – ulomak ravnog ruba i blago koničnog vrata lonca
 F – pjeskovita glina s primjesama
 B – siva oker crna
 U – nema
 P – grubo zaglađena

T. 110.9

O – ulomak ravnog ruba i koničnog vrata
 lonca
 F – pjeskovita glina s primjesama
 B – vanjska - tamno smeđe oker
 unutarnja - tamno smeđa crvena
 presjek - oker crna
 U – 6 paralelnih, horizontalnih traka
 ukrašenih otiskom namotane uzice
 P – zaglađena

T. 110.10

O – ulomak ravnog ruba i koničnog vrata
 lonca
 F – pjeskovita glina s primjesama
 B – vanjska i presjek - crvena oker
 unutarnja - oker
 U – nema
 P – zaglađena

T. 110.11

pr. - 29 cm
 O – ulomak ravnog ruba i koničnog vrata
 lonca
 F – pjeskovita glina s primjesama
 B – vanjska i unutarnja - crna
 presjek - smeđa
 U – nema
 P – zaglađena

T. 110

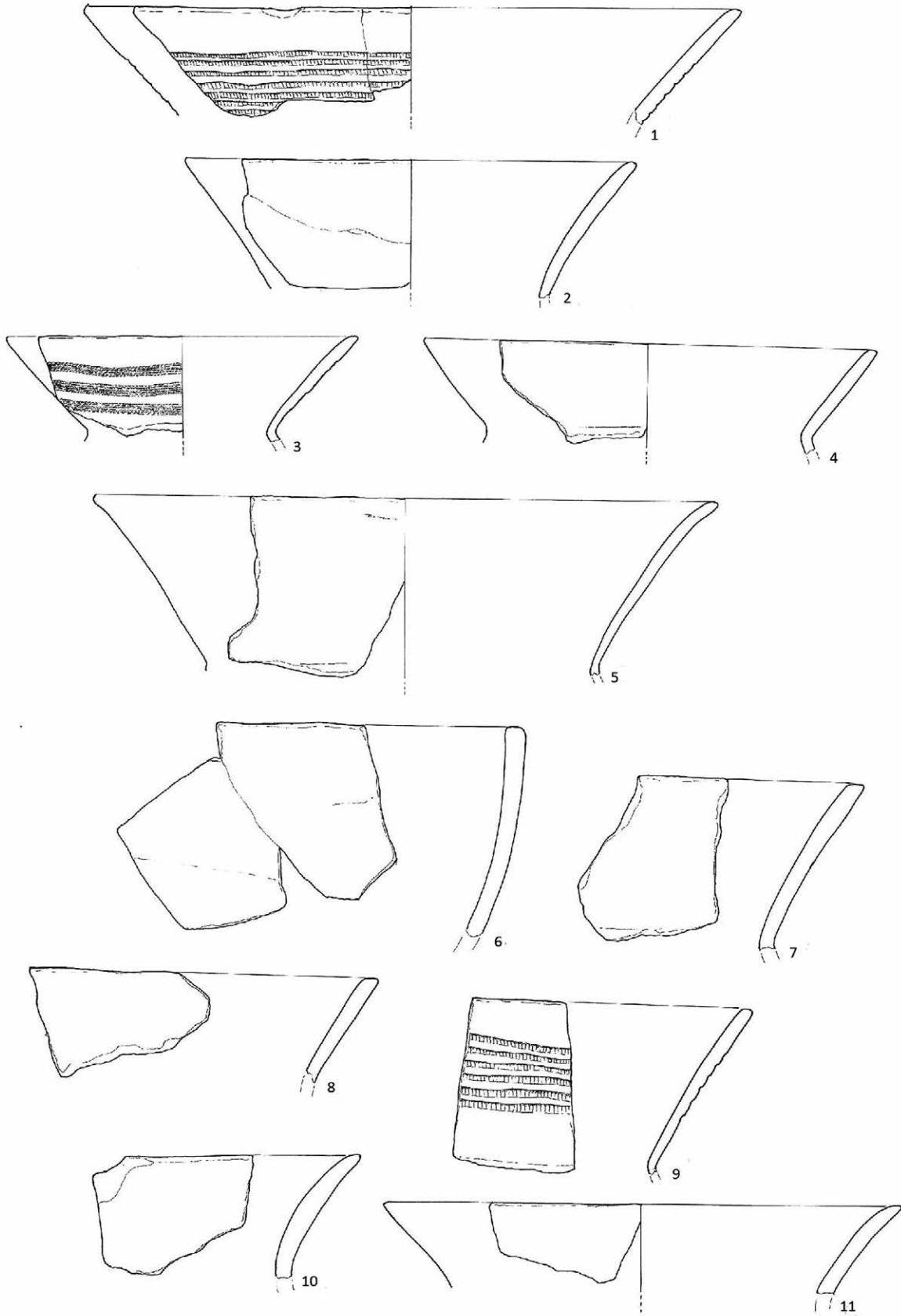

T. 111.1

O – ulomak zaravnjenog, blago prema van izvučenog ruba i koničnog vrata lonca
 F – pjeskovita glina s primjesama
 B – vanjska i presjek - smeđa oker
 unutarnja - smeđa
 U – nema
 P – zaglađena

T. 111.2

O – ulomak ravnog ruba i koničnog vrata lonca
 F – pjeskovita glina s primjesama
 B – vanjska i presjek - mrljasta oker – crna
 unutarnja - crna
 U – nema
 P – grubo zaglađena

T. 111.3

O – ulomak ravnog ruba i koničnog vrata lonca
 F – pjeskovita glina s primjesama
 B – vanjska i presjek - oker tamno smeđa
 unutarnja - tamno smeđa
 U – nema
 P – grubo zaglađena

T. 111.4

O – ulomak zaravnjenog ruba – konična zdjela
 F – pjeskovita, dobro pročišćena glina
 B – crna
 U – nema
 P – polirana

T. 111.5

pr. - 17 cm
 O – ulomak ravnog ruba lonca s naglašenim prijelazom vrata na rame, koji spaja trakasta ručka
 F – pjeskovita glina s primjesama
 B – vanjska - smeđa crvena
 unutarnja - crna
 presjek - oker crna crvena
 U – nema
 P – zaglađena

T. 111.6

pr. - 11 cm
 O – ulomak ravnog ruba i koničnog vrata vrča
 F – pjeskovita glina s malo primjesa
 B – crna
 U – na vratu 3 paralelne, horizontalne trake od 9 redova otisaka spletene vrpce
 P – zaglađena

T. 111.7

O – ulomak zaravnjenog ruba lonca s naglašenim prijelazom vrata na rame koji spaja trakasta ručka
 F – pjeskovita glina s primjesama
 B – vanjska - crvena
 unutarnja - crna
 presjek - crveno crna
 U – nema
 P – zaglađena

T. 111.8

pr. - 16 cm
 O – ulomak ravnog ruba i koničnog vrata lonca
 F – pjeskovita glina s malo primjesa
 B – vanjska - sivo crveno smeđa
 unutarnja i presjek - smeđa
 U – nema
 P – zaglađena

T. 111

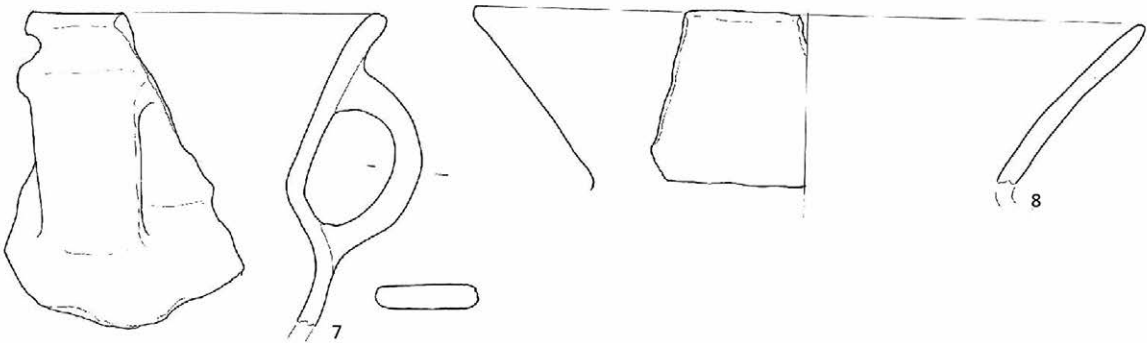
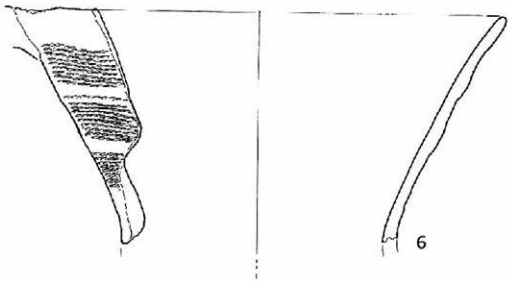
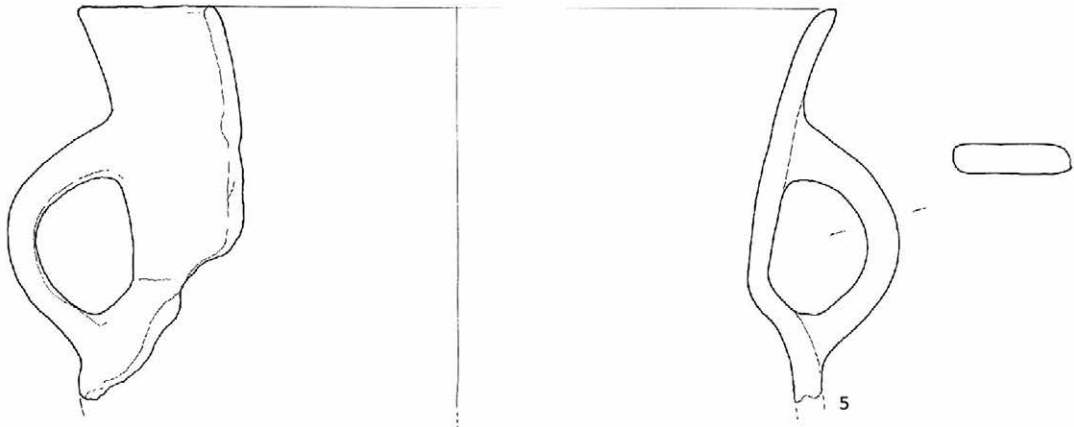
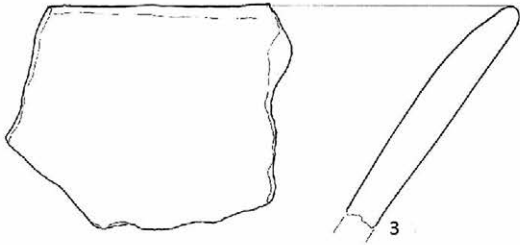
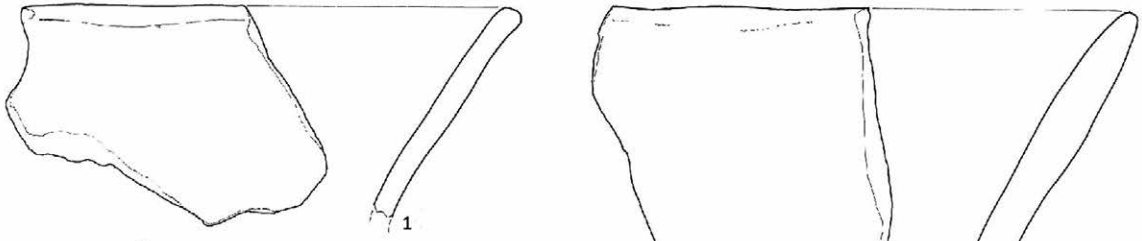

T. 112.1

pr. - 29 cm
 O – ulomak ravnog ruba i koničnog vrata lonca
 F – pjeskovita glina s primjesama
 B – vanjska - smeđa crna
 unutarnja - crna
 presjek - oker
 U – 1 traka ukrašena otiskom grubo namotane uzice
 P – gruba

T. 112.2

pr. - 16 cm
 O – ulomak ravnog ruba i koničnog vrata – manji lonac
 F – pjeskovita glina s malo primjesa
 B – vanjska - crveno - smeđa
 unutarnja - svjetlo smeđa
 presjek - crna
 U – nema
 P – zagladena

T. 112.3

pr. - 14 cm
 O – ulomak ravnog ruba i koničnog vrata lonca
 F – pjeskovita, dobro pročišćena glina
 B – vanjska i unutarnja - oker smeđa
 presjek - oker
 U – nema
 P – zagladena

T. 112.4

O – ulomak ravnog ruba i koničnog vrata lonca
 F – pjeskovita glina s primjesama
 B – vanjska i presjek - smeđe crna
 unutarnja - crna
 U – nema
 P – grubo zagladena

T. 112.5

O – ulomak zaravnjenog, izvučenog ruba i koničnog vrata lonca
 F – pjeskovita glina s primjesama
 B – vanjska - smeđa
 unutarnja - crna
 presjek - smeđe crna
 U – nema
 P – zagladena

T. 112.6

O – ulomak zaravnjenog ruba i debelog oboda – zdjela
 F – pjeskovita glina s puno primjesa
 B – oker smeđkasta
 U - nema
 P – gruba, hrapava

T. 112.7

O – ulomak ravnog ruba i koničnog vrata lonca
 F – pjeskovita glina s malo primjesa
 B – vanjska i presjek - crvena crna
 unutarnja - crna
 U – nema
 P – zagladena

T. 112.8

O – ulomak ravnog ruba i koničnog vrata lonca
 F – pjeskovita glina s primjesama
 B – vanjska i presjek - sivo smeđa
 unutarnja - crna
 U – nema
 P – grubo zagladena

T. 112.9

O – ulomak ravnog ruba i koničnog vrata lonca
 F – pjeskovita glina s primjesama
 B – vanjska i unutarnja - crna
 presjek - crvena
 U – 2 paralelne, horizontalne trake ukrašene otiskom grubo spletene vrpce
 P – grubo zagladena

T. 112.10

O – ulomak zaravnjenog, malo jezičasto izvučenog ruba konične zdjele
 F – pjeskovita glina s primjesama
 B – vanjska - smeđe crna
 unutarnja i presjek - crna
 U – nema
 P – zagladena

T. 112.11

O – ulomak zaravnjenog ruba i koničnog vrata lonca
 F – pjeskovita glina s malo primjesa
 B – oker
 U – nema
 P – gruba

T. 112

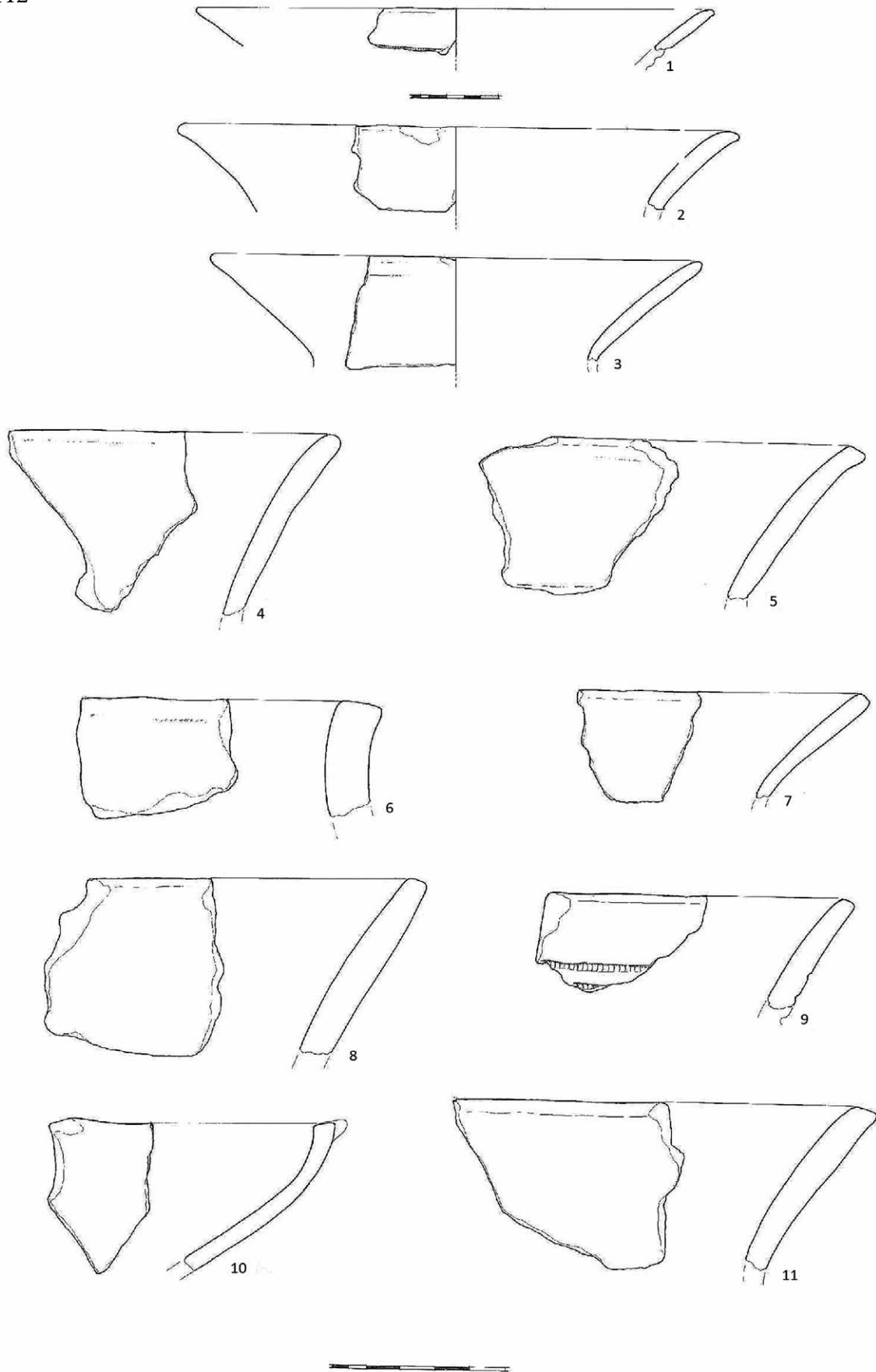

T. 113.1

O – ulomak ravnog ruba i koničnog vrata - vrč
 F – pjeskovita, dobro pročišćena glina
 B – crna
 U – na vratu 2 paralelne, horizontalne trake od 8 redova otiska spletene vrpce
 P – polirana

T. 113.2

O – ulomak zaravnjenog ruba, koji je na jednom dijelu jezičasto izvučen – konična zdjela
 F – pjeskovita, dobro pročišćena glina
 B – crna
 U – na dijelu ruba koji je jezičasto izvučen nalaze se dvije uzdužne, paralelne trake od 7 redova otiska spletene vrpce
 P – polirana

T. 113.3

O – ulomak zaravnjenog ruba s ukrasom, od ruba ide mala trakasta ručka
 F – pjeskovita, dobro pročišćena glina
 B – crna
 U – na rubu tri uzdužne, paralelne trake po 4 reda otiska spletene vrpce, na ručki jedna uzdužna traka od 5 redova
 P – polirana

T. 113.4

O – ulomak ravnog ruba i koničnog vrata lonca
 F – pjeskovita glina s primjesama
 B – vanjska i unutarnja - crna presjek - smeđa
 U – nema
 P – grubo zaglađena

T. 113.5

O – ulomak zaravnjenog ruba s trakastom ručkom, rub je iznad ručke izvučen (širi je od ostalog dijela zaravnjenja) - konična zdjela
 F – pjeskovita, dobro pročišćena glina
 B – crna
 U – na širem dijelu zaravnjenog ruba iznad trakaste ručke ukras od tri paralelne uzdužne trake od 8 redova otiska spletene vrpce
 P – zaglađena

T. 113.6

O – ulomak zaravnjenog, prema van izvučenog ruba - konična zdjela
 F – pjeskovita, dobro pročišćena glina
 B – crna
 U – na dijelu izvučenog ruba 3 paralelne, uzdužne trake od 6 redova otiska spletene vrpce
 P – polirana

T. 113.7

O – ulomak koso i široko zaravnjenog ruba koji jezičasto završava – konična zdjela
 F – pjeskovita, dobro pročišćena glina
 B – crna
 U – kod jezičastih završetaka ruba 2 uzdužne, paralelne trake od 5 redova otiska spletene vrpce
 P – polirana

T. 113.8

O – ulomak ravnog ruba i koničnog vrata – vrč
 F – pjeskovita, dobro pročišćena glina
 B – crna
 U – na vratu 2 paralelne, horizontalne trake od 8 redova otiska spletene vrpce
 P – zaglađena

T. 113

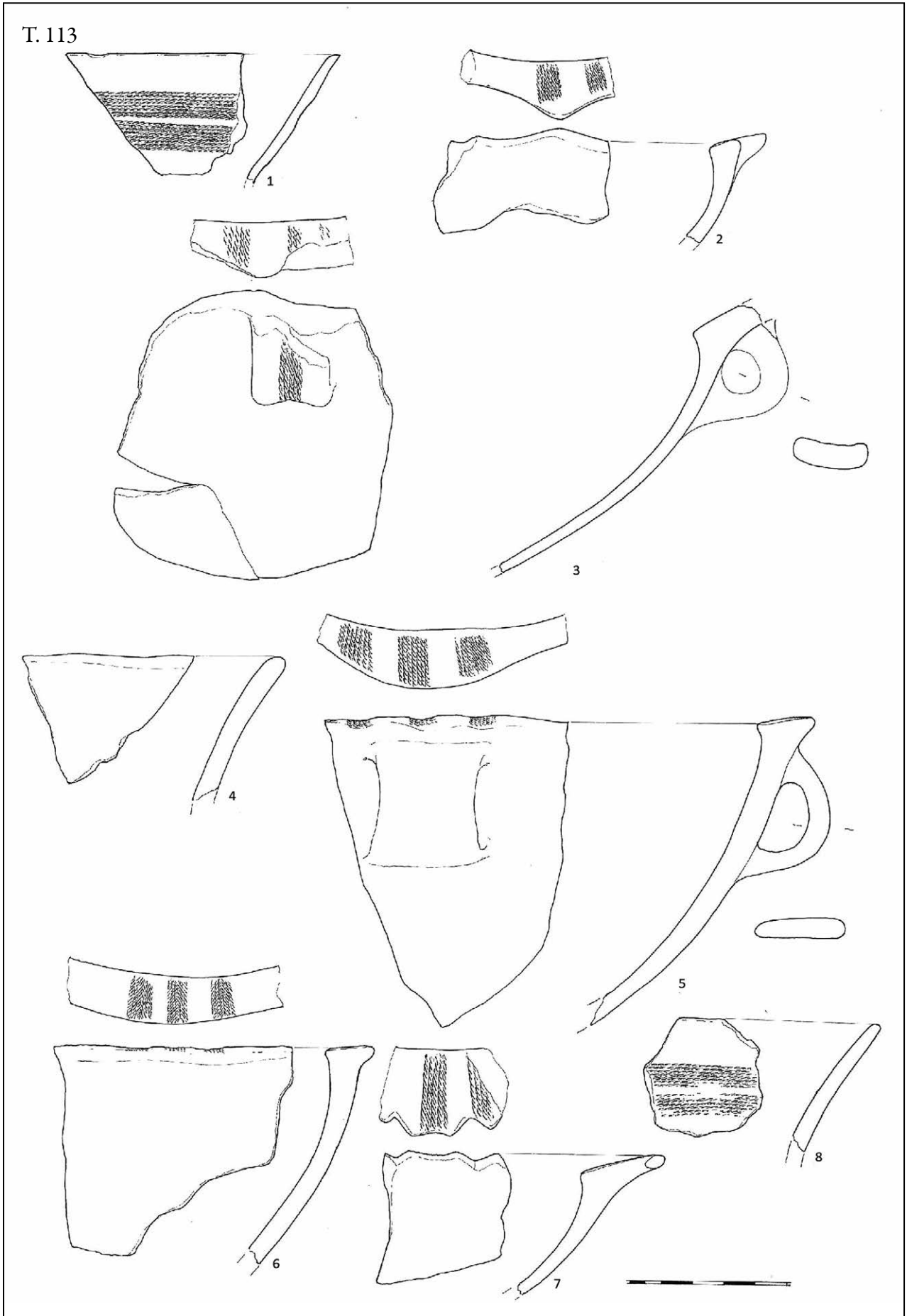

T. 114.1

pr. - 22 cm
 O – ulomak ravnog ruba lonca s naglašenim prijelazom vrata na rame; ispod ruba je jezičasta drška
 F – pjeskovita glina s puno primjesa
 B – vanjska - crvena smeđa crna unutarnja i presjek - crna
 U – nema
 P – gruba

T. 114.2

pr. - 22 cm
 O – ulomak ravnog ruba i koničnog vrata lonca
 F – pjeskovita glina s primjesama
 B – vanjska i presjek - sivo smeđa unutarnja - crna
 U - nema
 P - grubo zaglađena

T. 114.3

pr. ruba - 13 cm
 pr. dna - 4 cm
 O – ulomak ravnog, na jednom dijelu jezičasto izvučenog ruba – mala konična zdjela
 F – pjeskovita glina s malo primjesa
 B – crvena oker
 U – na dijelu jezičasto izvučenog ruba jedna uzdužna traka od 5 redova otiska spletene vrpce
 P – grubo zaglađena

T. 115

pr. - 16 cm
 O – ulomak zaravnjenog ruba, koji je na dva nasuprotna kraja jezičasto izvučen – konična zdjela
 F – pjeskovita, dobro pročišćena glina
 B – crna
 U – na jezičastom izvučenom dijelu ruba 8 uzdužnih, paralelnih, urezanih linija
 P – polirana

T. 114.4

O – ulomak ravnog ruba lonca s jezičastom drškom na koničnom vratu
 F – pjeskovita glina s primjesama
 B – vanjska - crvena oker unutarnja - smeđa presjek - oker
 U – nema
 P – gruba

T. 114.5

O – ulomak zaravnjenog, prema unutra zakošenog ruba – konična zdjela
 F – pjeskovita, dobro pročišćena glina
 B – crna
 U – nema
 P – polirana

T. 114.6

O – ulomak ravnog ruba i koničnog vrata – vrč
 F – pjeskovita, dobro pročišćena glina
 B – crna
 U – na vratu 4 paralelne, horizontalne trake od 7 redova otiska spletene vrpce
 P – polirana

T. 114

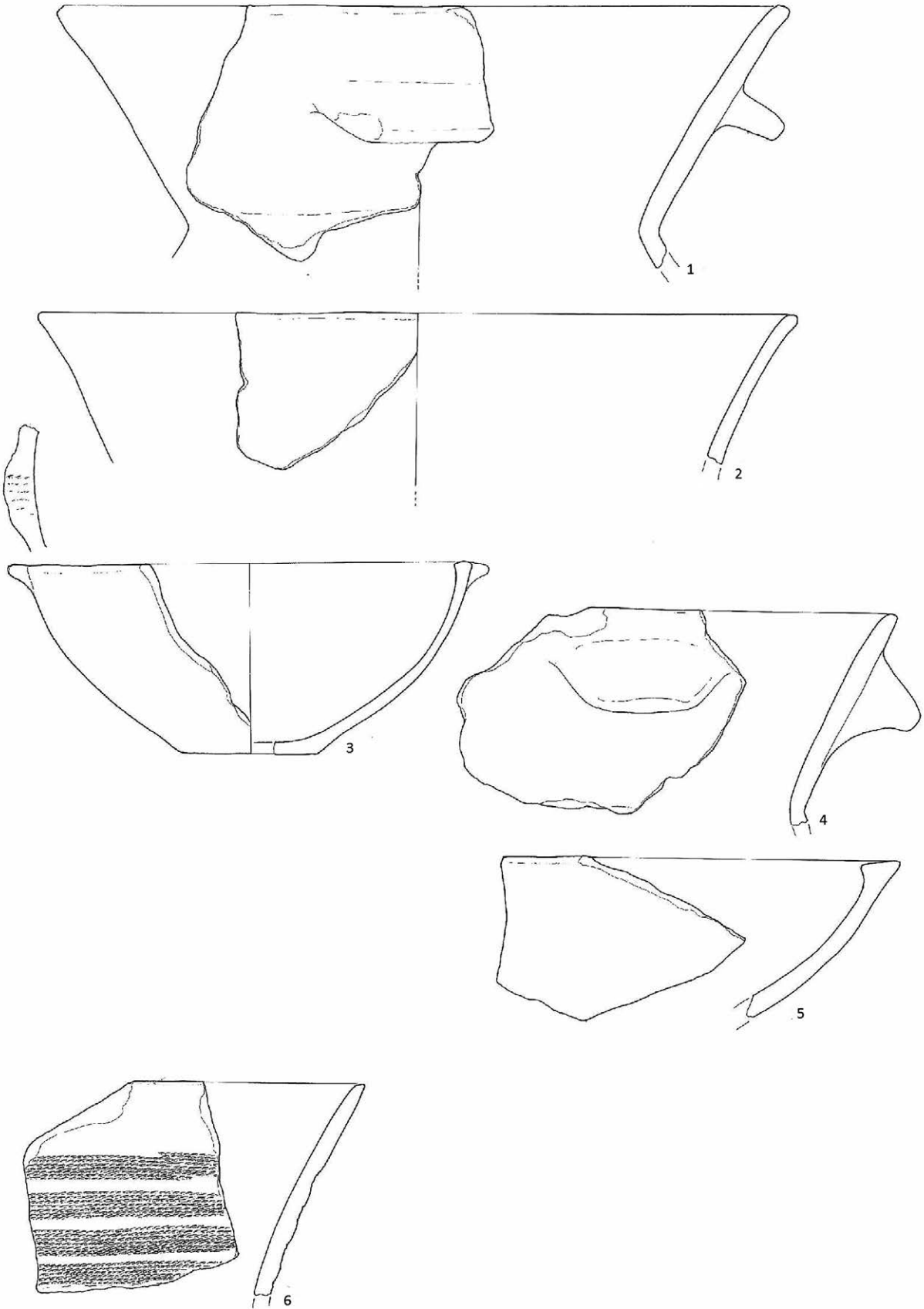

T. 115

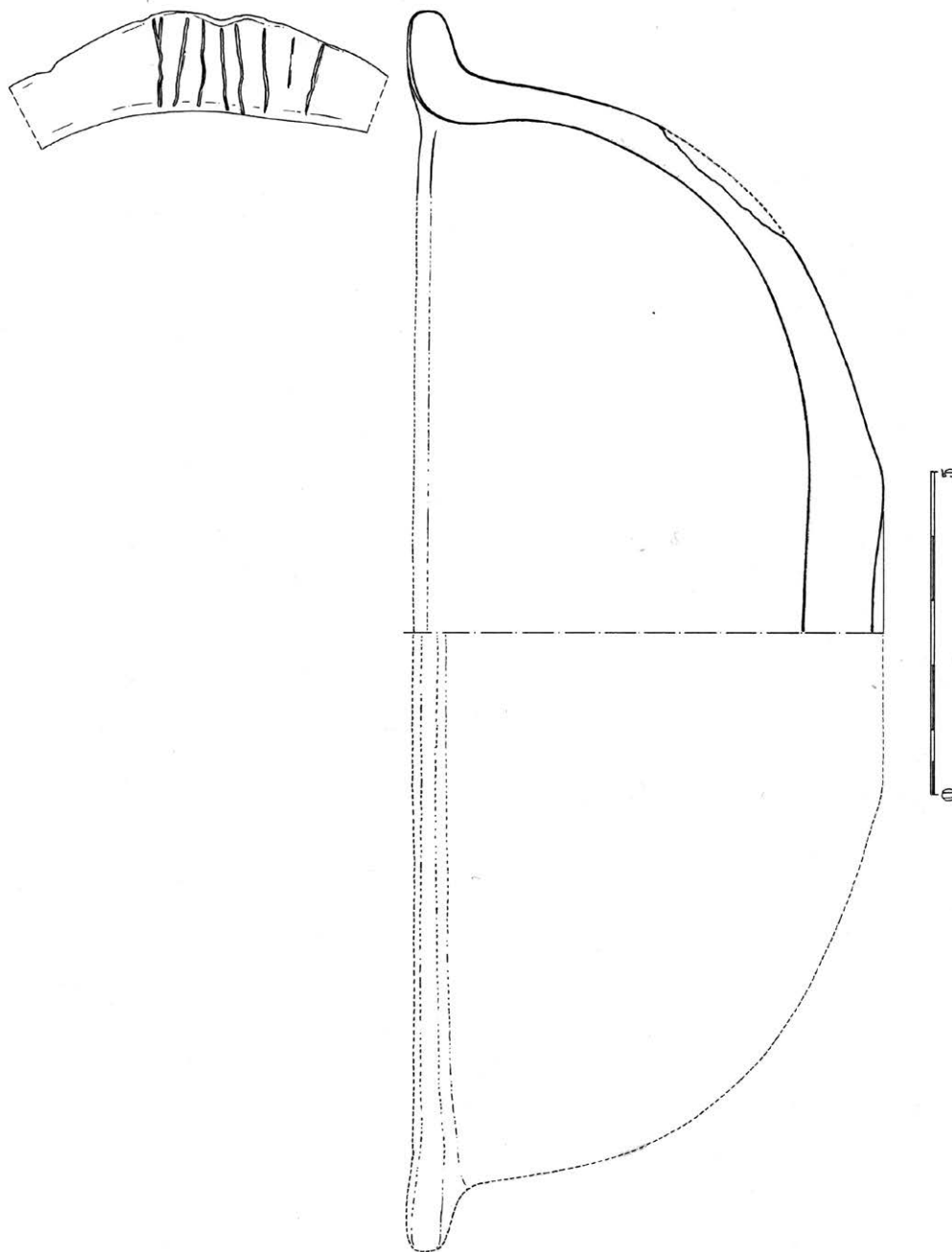

T. 116.1

pr. - 25 cm

O – ulomak zaravnjenog ruba, koničnog vrata i naglašenog prijelaza vrata na rame lonca s jezičastom drškom

F – pjeskovita glina s malo primjesa

B – vanjska - crvena oker smeđa

unutarnja – crna

presjek - oker

U – nema

P – gruba

T. 116.2

pr. - 22 cm

O – ulomak ravnog ruba, koničnog vrata, s naglašenim prijelazom na rame koji spaja trakasta ručka - lonac

F – pjeskovita glina s primjesama

B – vanjska i presjek - smeđa crvena

unutarnja - crna

U – nema

P – grubo zaglađena

T. 116.3

pr. - 28 cm

O – ulomak ravnog ruba, koničnog vrata bikoničnog lonca

F – pjeskovita glina s primjesama

B – vanjska i presjek – smeđa

unutarnja - crna

U – na vratu 4 paralelne, horizontalne, duboko žljebljene trake

P – zaglađena

T. 117.1

pr. - 9 cm

O – ulomak ravnog ruba i koničnog vrata – vrč

F – pjeskovita, dobro pročišćena glina

B – crna

U – na vratu 3 paralelne, horizontalne trake

od 8 redova otiska spletene vrpce, na kraju vrata i početku ramena nazire se

početak trakaste ručke koji je ukrašen

s 9 uskih, uzdužnih, paralelnih,

urezanih linija

P – polirana

T. 117.2

pr. - 6 cm

O – ulomak ravnog, nepravilnog, u jezičac proširenog ruba i vrata - amforice

F – pjeskovita, dobro pročišćena glina

B – crna

U – nema

P – polirana

T. 116.4

pr. - 44 cm

O – ulomci ravnog ruba, koničnog vrata, s jezičastom drškom i naglašenog prijelaza na rame

F – pjeskovita glina s primjesama

B – vanjska - crna smeđa crvena

unutarnja – smeđa

presjek - crvena

U – nema

P – grubo zaglađena

T. 116.5

pr. - 18 cm

O – ulomak ravnog ruba lonca s naglašenim prijelazom vrata na rame koji spaja trakasta ručka

F – pjeskovita glina s primjesama

B – vanjska - crvena smeđa crna oker

unutarnja – crna

presjek - crna oker

U – nema

P – zaglađena

T. 117.3

O – ulomak zaravnjenog, izvučenog i na jednom dijelu jezičasto oblikovanog ruba - zdjela

F – pjeskovita glina s malo primjesa

B – oker crvena

U – nema

P – gruba

T. 117.4

O – ulomak blaže koničnog vrata, ramena i trbuha lonca

F – pjeskovita glina s primjesama

B – oker crvena

U – nema

P – gruba

T. 116

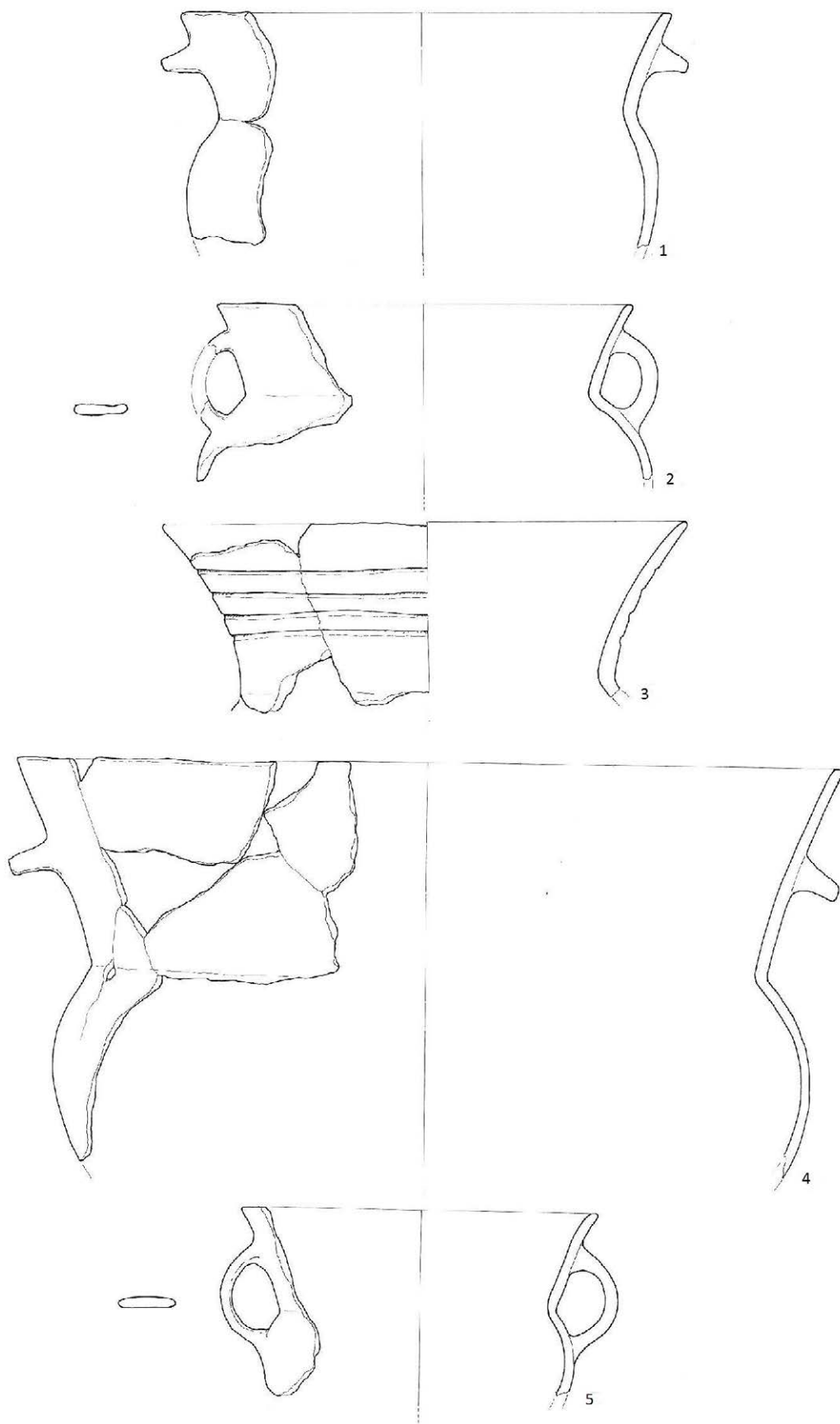

T. 117

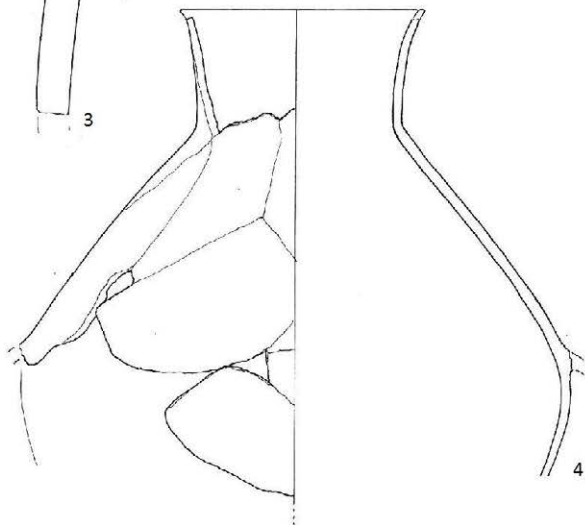
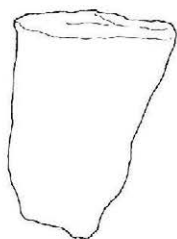
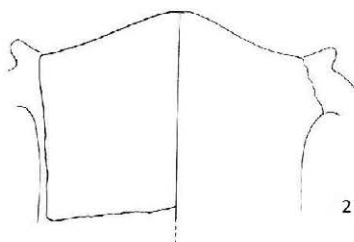
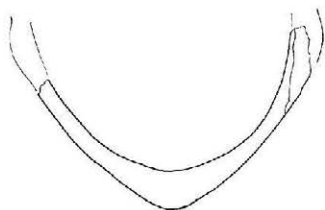
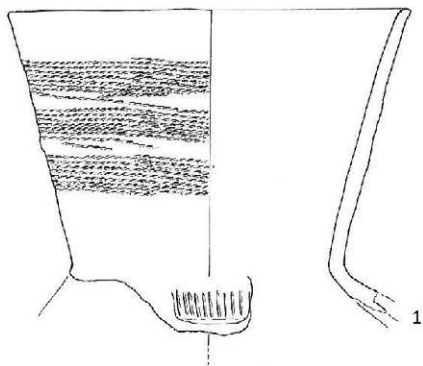

T. 118.1

pr. - 15 cm

O – ulomak ravnog ruba, koničnog vrata, s jako naglašenim prijelazom na rame – lonac

F – pjeskovita, dobro pročišćena glina

B – crna

U – na vratu 3 paralelne, horizontalne trake od 8 redova otiska spletene vrpce

P – zaglađena

T. 118.2

pr. - 16 cm

O – ulomak ravnog ruba, koničnog vrata bikoničnog lonca

F – pjeskovita glina s primjesama

B – crna

U – na vratu 3 paralelne, horizontalne trake od 8 redova otiska spletene vrpce – ispunjeno bijelom inkrustacijom

P – zaglađena

T. 119

pr. - 22 cm

O – ulomak ravnog ruba, koničnog vrata i naglašenog prijelaza na rame koji spaja trakasta ručka - zdjela

F – pjeskovita, dobro pročišćena glina

B – smeđa

U – ispod ruba jedna horizontalna traka od 8 redova otiska spletene vrpce, ispod toga valovita traka od 5 redova i na ručki jedna uzdužna traka od 6 redova otiska spletene vrpce

P – zaglađena

T. 118

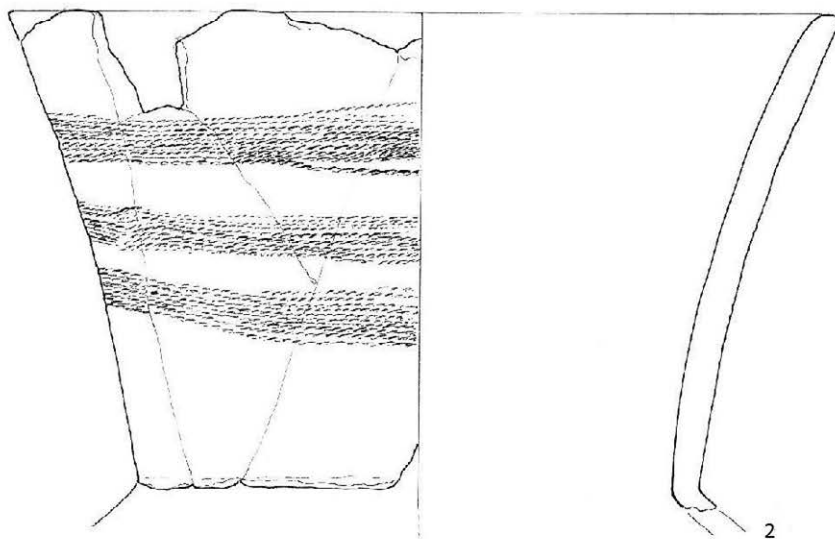
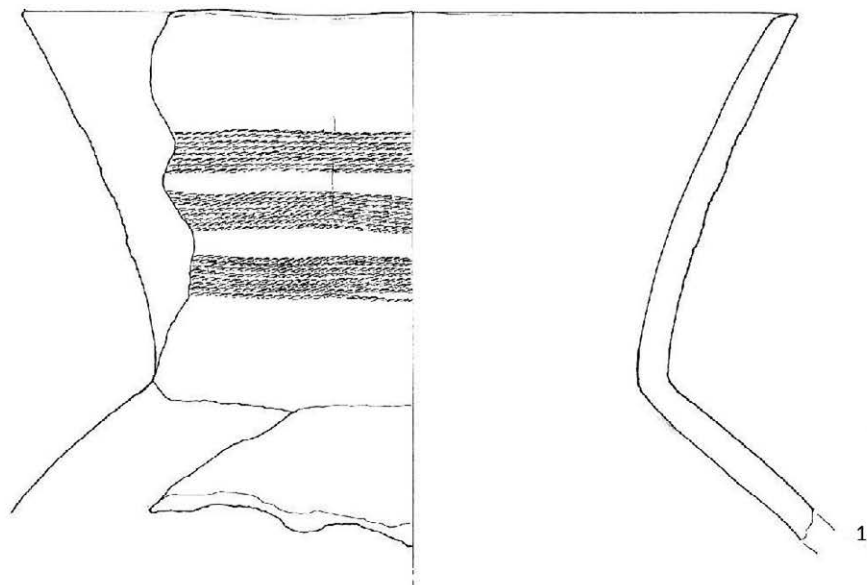

T. 119

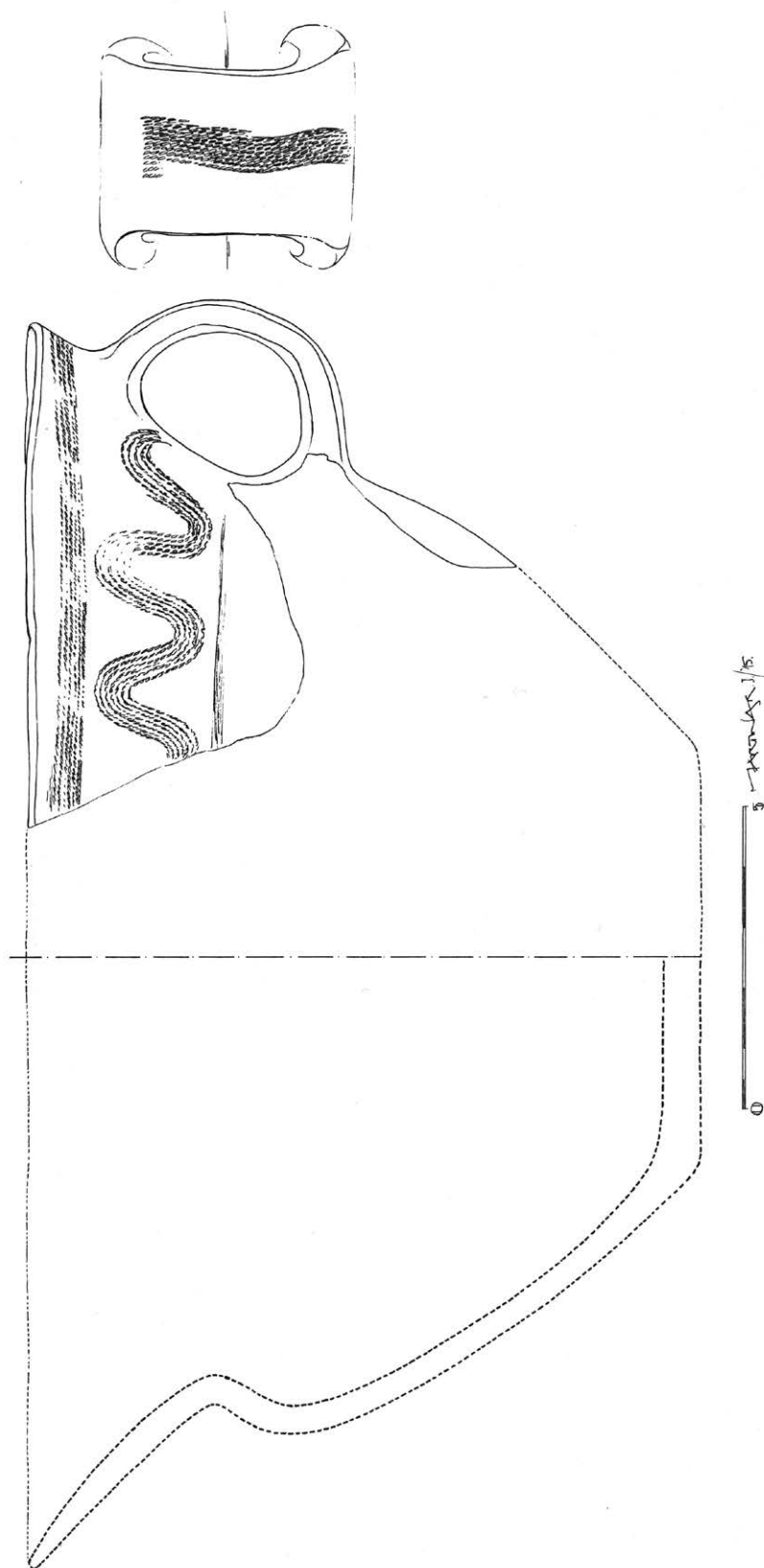

T. 120.1

pr. - 34 cm

O – ulomak zaravnjenog ruba i koničnog vrata s jezičastom drškom

F – pjeskovita glina s primjesama

B – vanjska i presjek – crvena unutarnja - crna

U – nema

P – zaglađena

T. 120.2

O – ulomak zaravnjenog, blago prema van izvučenog ruba i koničnog vrata lonca

F – pjeskovita glina s primjesama

B – vanjska – oker unutarnja - tamno siva presjek - siva

U – nema

P – gruba

T. 120.3

pr. - 34 cm

O – ulomak zaravnjenog ruba i koničnog vrata lonca koji ima naglašen prijelaz vrata na rame – velika zdjela

F – pjeskovita glina s primjesama

B – oker smeđa

U – nema

P – grubo zaglađena

T. 120.4

pr. - 28 cm

O – ulomak ravnog ruba i koničnog vrata lonca

F – pjeskovita, dobro pročišćena glina

B – crna

U – na vratu 1 horizontalna traka

od 5 redova otiska spletene vrpce

P – grubo zaglađena

T. 120.5

pr. - 30 cm

O – ulomak ravnog ruba i koničnog vrata lonca

F – pjeskovita glina s malo primjesa

B – vanjska – oker unutarnja – tamnosiva presjek – siva

U – na vratu četiri paralelne, horizontalne trake od 6 redova otiska spletene vrpce

P – gruba, hrapava

T. 120.6

pr. - 32 cm

O – ulomak ravnog ruba i koničnog vrata – vrč

F – pjeskovita, dobro pročišćena glina

B – crna

U – na vratu 4 paralelne, horizontalne trake od 8 redova otiska spletene vrpce

P – polirana

T. 120.7

pr. - 34 cm

O – ulomak zaravnjenog ruba i koničnog vrata lonca

F – pjeskovita glina s primjesama

B – vanjska - crvena crna

unutarnja – crna

presjek - crvena

U – na vratu 8 paralelnih, horizontalnih traka ukrašenih otiskom namotane uzice

P – zaglađena

T. 120

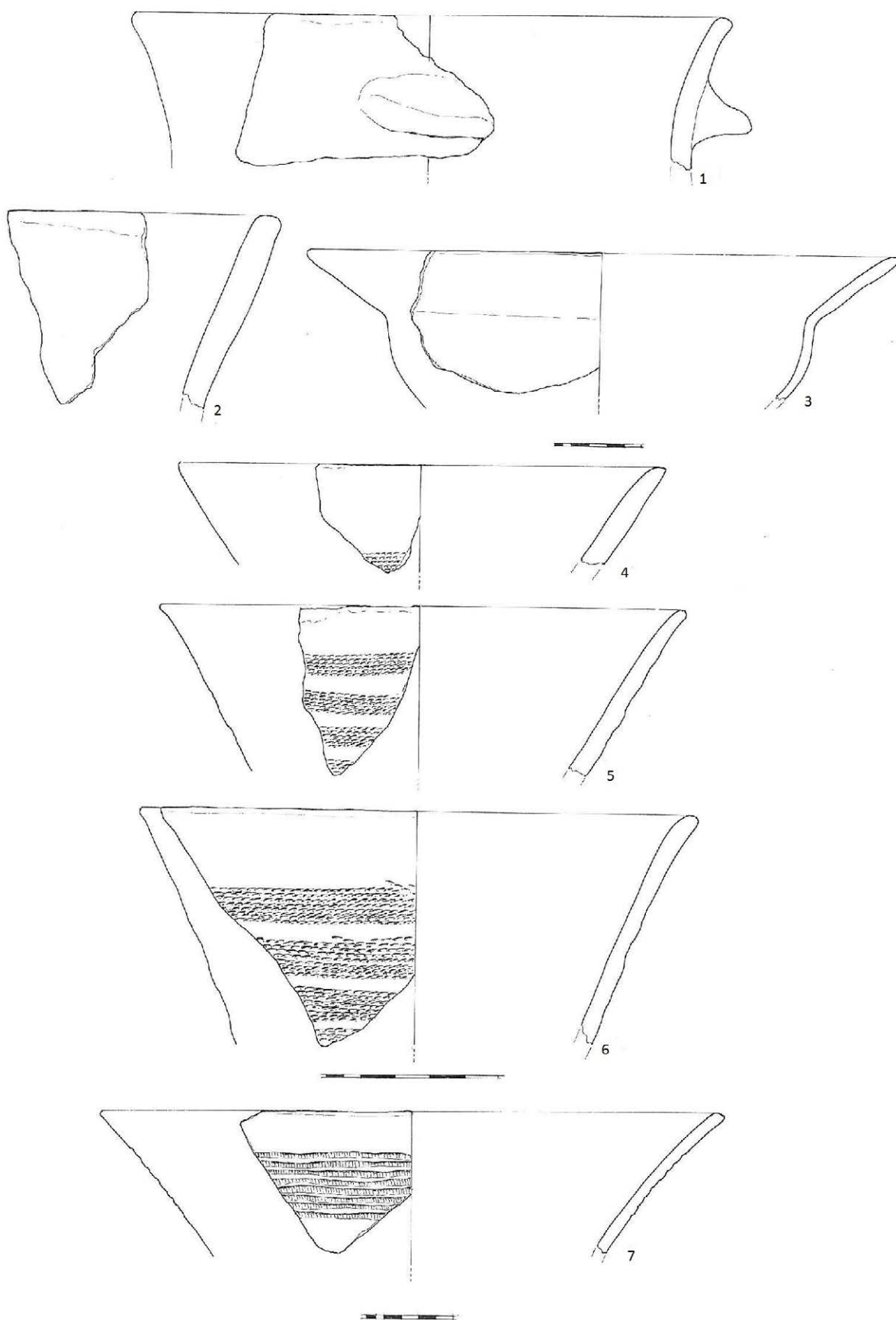

T. 121.1

pr. trbuha - 12 cm
 O – ulomak bikonične amforice
 F – pjeskovita, dobro pročišćena glina
 B – crna
 U – nema
 P – gruba

T. 121.2

pr. trbuha - 10 cm
 O – ulomak tijela amforice
 F – pjeskovita, dobro pročišćena glina
 B – vanjska i unutarnja – crna
 presjek - smeđa
 U – nema
 P – zaglađena

T. 121.3

pr. trbuha - 11 cm
 O – ulomak bikonične amforice s trakastom ručkom
 F – pjeskovita, dobro pročišćena glina
 B – vanjska i unutarnja - crna
 presjek - smeđa
 U – nema
 P – grubo zaglađena

T. 121.4

O – ulomak plitke zdjele neproporcionalno velikog oboda – isto kao i SJ 16 Tab. 21.2
 F – pjeskovita, dobro pročišćena glina
 B – crna
 U – nema
 P – polirana

T. 121.5

O – ulomak manjeg, blago bikoničnog lonca
 F – pjeskovita, dobro pročišćena glina
 B – vanjska – crna
 unutarnja - smeđe siva
 presjek - siva
 U – nema
 P – zaglađena

T. 122.1

pr. dna - 7 cm
 pr. trbuha - 13 cm
 O – ulomak tijela manjeg lonca
 F – pjeskovita glina s primjesama
 B – vanjska - crveno smeđa
 unutarnja i presjek - smeđa
 U – na vrhu ramena dva veća bukla
 P – grubo zaglađena

T. 122.2

pr. trbuha - 15 cm
 O – ulomak tijela manjeg, blago bikoničnog lonca s naglašenim prijelazom vrata na rame
 F – pjeskovita, dobro pročišćena glina
 B – vanjska – smeđa
 unutarnja - bjelkasto smeđa
 presjek - crna
 U – nema
 P – zaglađena

T. 122.3

O – ulomak manjeg, blago bikoničnog lonca
 F – pjeskovita glina s puno primjesa
 B – crna
 U – nema
 P – gruba

T. 121

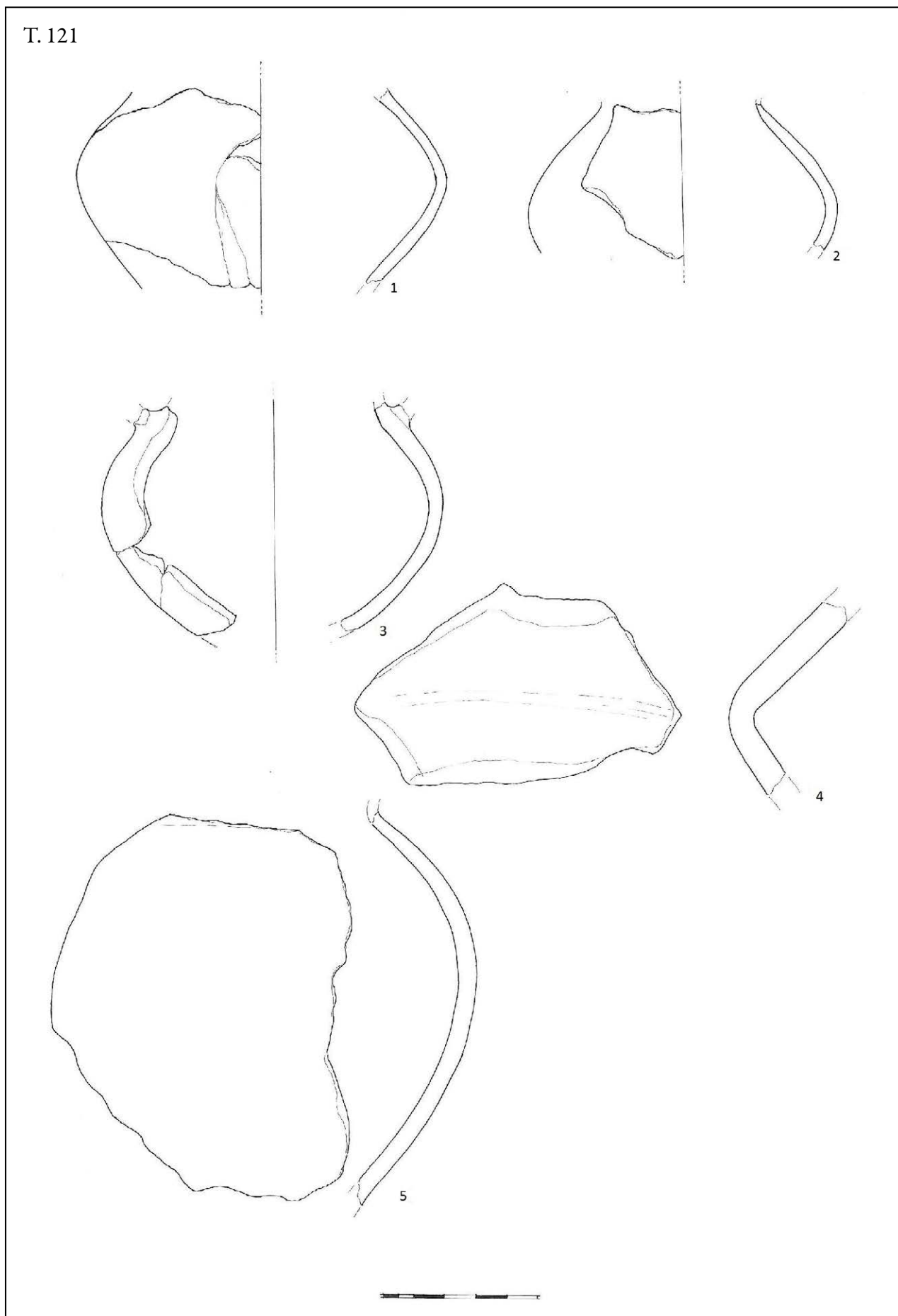

T. 122

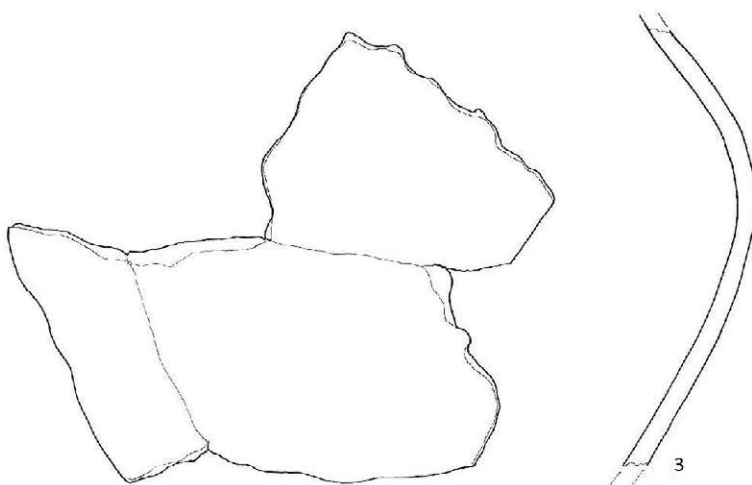
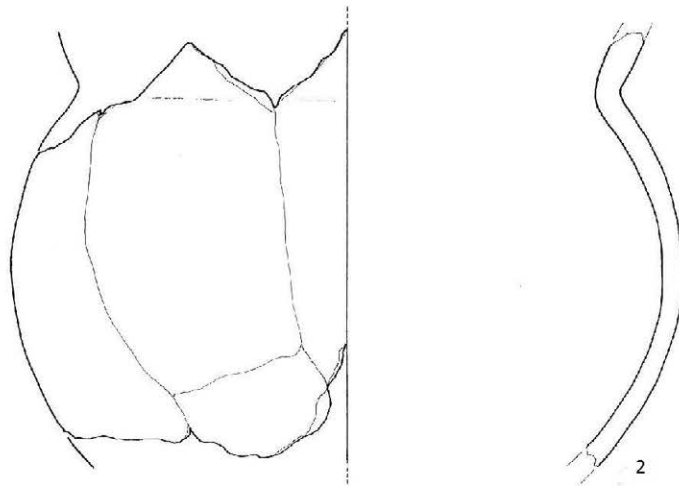
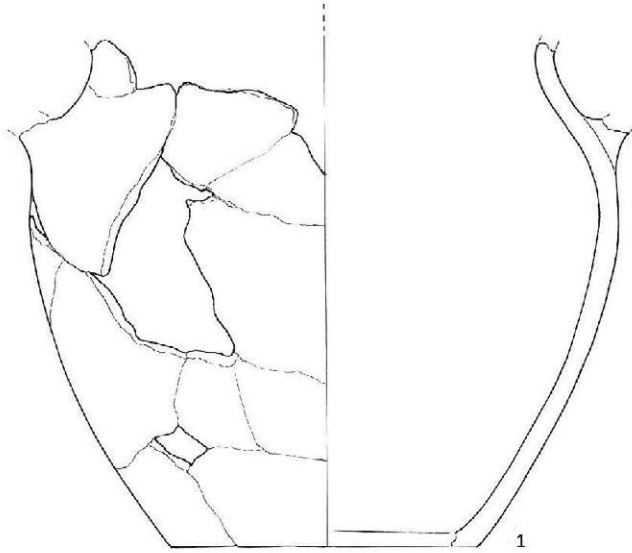

T. 123.1

pr. trbuha - 20 cm
 O – ulomak ramena i trbuha lonca
 F – pjeskovita, dobro pročišćena glina
 B – crna
 U – na vrhu ramena bukl
 P – zaglađena

T. 123.2

O – ulomak vrata i ramena lonca
 F – pjeskovita glina s primjesama
 B – vanjska – smeđa
 unutarnja - oker siva
 presjek - siva
 U – na donjem dijelu vrata vidljiv mali
 ostatak trake ukrašene otiskom namotane uzice
 P – zaglađena

T. 124.1

pr. - 13 cm
 O – dno lonca
 F – pjeskovita glina s primjesama
 B – vanjska - crvena crna
 unutarnja i presjek - crna
 U – nema
 P – zaglađena

T. 125.1

O – ulomak trbuha lonca s trakastom ručkom
 F – pjeskovita glina s puno primjesa
 B – vanjska - crvena oker
 unutarnja i presjek - tamno siva
 U – na ručki 3 uzdužne, paralelne, žljebljene trake
 P – gruba, hrapava

T. 126.1

O – ulomak dijela vrata lonca s jezičastom drškom
 F – pjeskovita glina s primjesama
 B – vanjska – smeđa
 unutarnja – crna
 presjek - smeđe crvena
 U – nema
 P – gruba

T. 126.2

O – ulomak trbuha lonca s trakastom ručkom
 F – pjeskovita, dobro pročišćena glina
 B – crna
 U – na ručki 3 uzdužne, paralelne trake od 6
 redova otiska spletene vrpce
 P – polirana

T. 123.3

O – ulomak lonca s naglašenim prijelazom
 vrata na rame
 F – pjeskovita glina s primjesama
 B – vanjska – oker
 unutarnja – crna
 presjek - oker crvena
 U – nema
 P – grubo zaglađena

T. 124.2

O – ulomak tijela velikog lonca, jajolikog tijela
 F – pjeskovita glina s primjesama
 B – vanjska - oker crvena smeđa
 unutarnja i presjek - oker
 U – nema
 P – grubo zaglađena

T. 126.3

O – ulomak trbuha lonca s trakastom ručkom
 F – pjeskovita glina s primjesama
 B – crna
 U – na ručki 6 uzdužnih, paralelnih, plitko
 užljebljenih traka
 P – zaglađena

T. 123

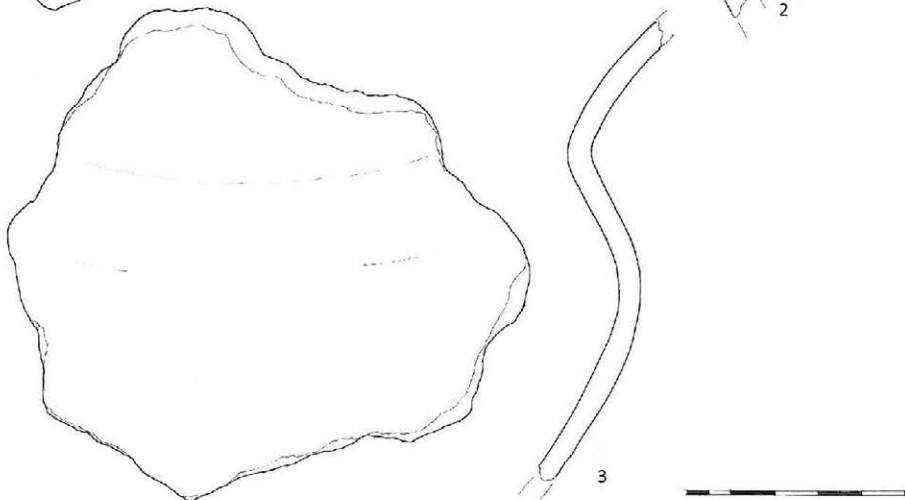
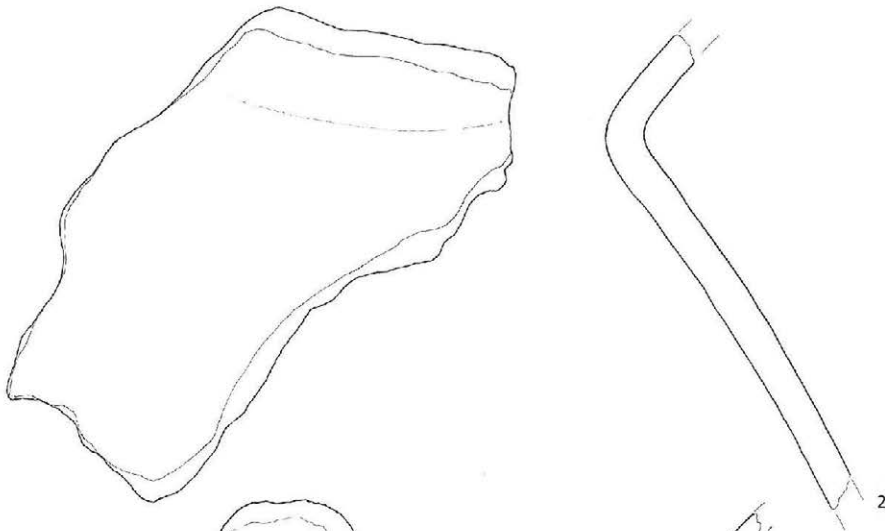
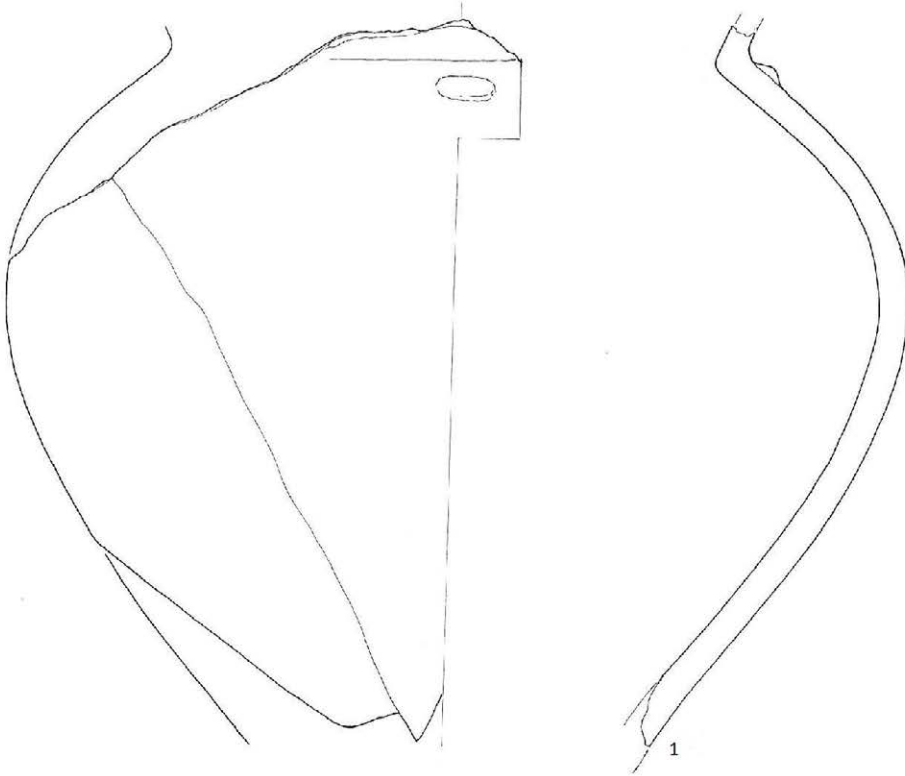

T. 124

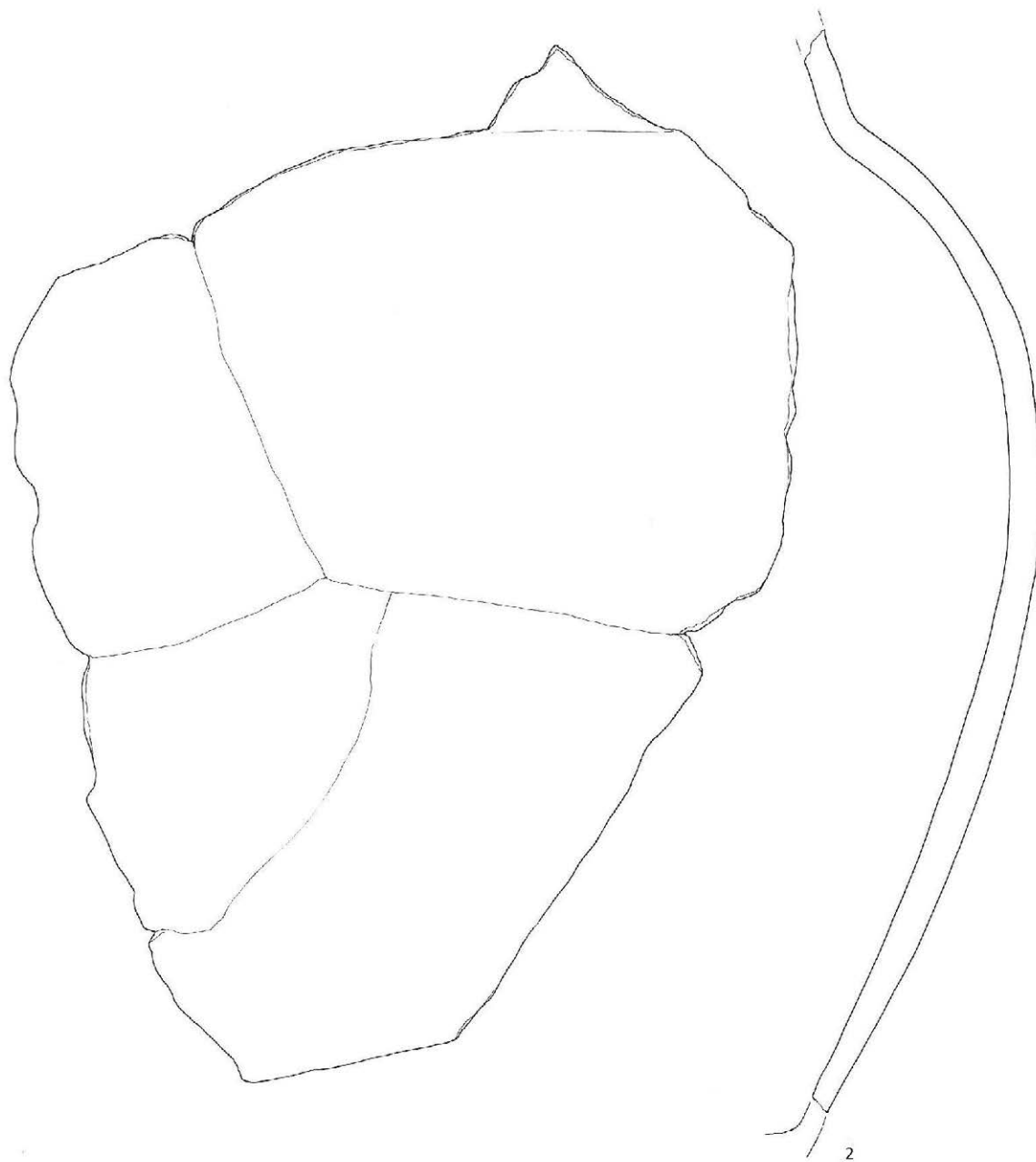
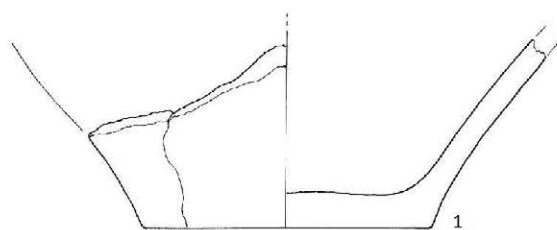

T. 125

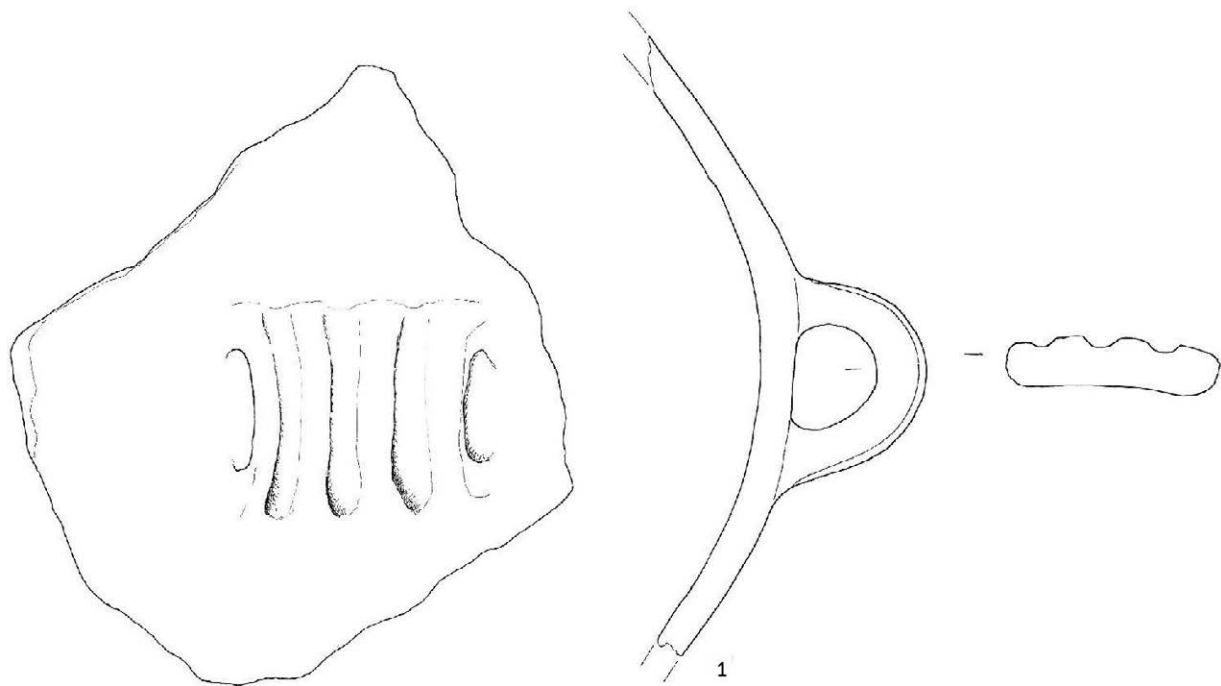

T. 126

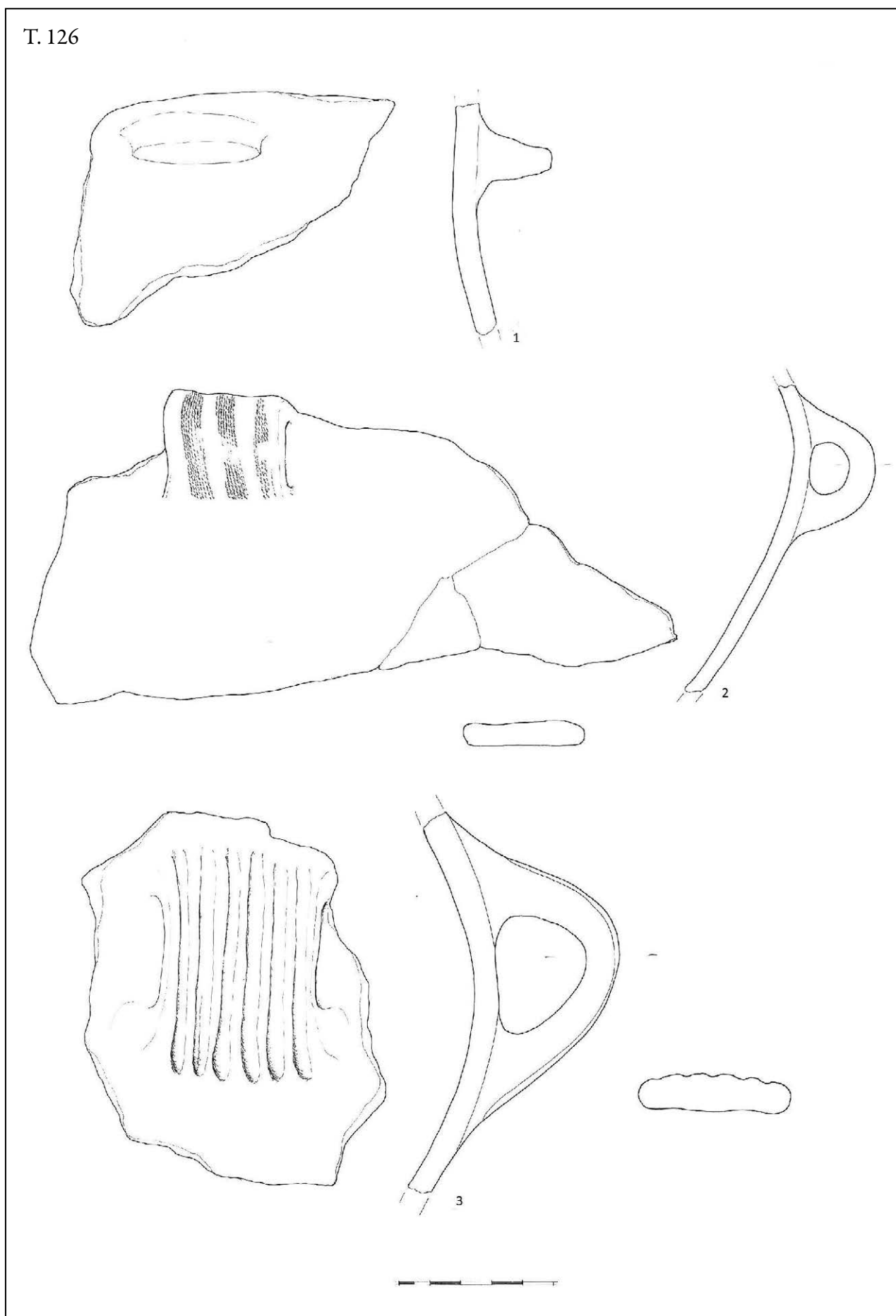

T. 127.1

O – ulomak trbuha lonca s trakastom ručkom
 F – pjeskovita, dobro pročišćena glina
 B – crna
 U – na ručki 3 uzdužne, paralelne trake od 7 redova otiska spletene vrpce
 P – polirana

T. 127.2

O – ulomak trbuha lonca s trakastom ručkom
 F – pjeskovita glina s primjesama
 B – vanjska i unutarnja – crna
 presjek - smeđa
 U – na ručki 4 uzdužne, paralelne, plitko užljebljene trake;
 na jednoj polovici je u te trake utisnut ukras grublje spletene vrpce
 P – zaglađena

T. 127.3

O – ulomak trbuha lonca s trakastom ručkom
 F – pjeskovita glina s primjesama
 B – vanjska - crno crvena
 unutarnja – crna
 presjek - crvena oker
 U – na ručki 3 uzdužne, pliće, žljebljene trake
 P – grubo zaglađena

T. 127.4

O – ulomak dijela trakaste ručke
 F – pjeskovita glina s primjesama
 B – vanjska i unutarnja – smeđa
 presjek - siva
 U – na ručki 4 uzdužne, paralelne trake ukrašene otiskom namotane uzice
 P – gruba

T. 127.5

O – ulomak trbuha lonca s trakastom ručkom
 F – pjeskovita glina s primjesama
 B – vanjska i presjek – smeđa
 unutarnja - crna
 U – na ručki 3 uzdužne, paralelne, duboko žljebljene trake
 P – zaglađena

T. 127.6

O – ulomak dijela trakaste ručke
 F – pjeskovita glina s primjesama
 B – vanjska i unutarnja – crvena
 presjek - siva
 U – nema
 P – gruba

T. 127.7

O – ulomak dijela lonca s naglašenim prijelazom vrata na rame, ispod ruba je jezičasta drška
 F – pjeskovita glina s primjesama
 B – vanjska - oker crvena
 unutarnja – crna
 presjek - oker
 U – nema
 P – grubo zaglađena

T. 127.8

O – ulomak dijela trakaste ručke
 F – pjeskovita glina s puno primjesa
 B – vanjska i unutarnja - smeđe crna
 presjek - siva
 U – nema
 P – gruba

T. 127

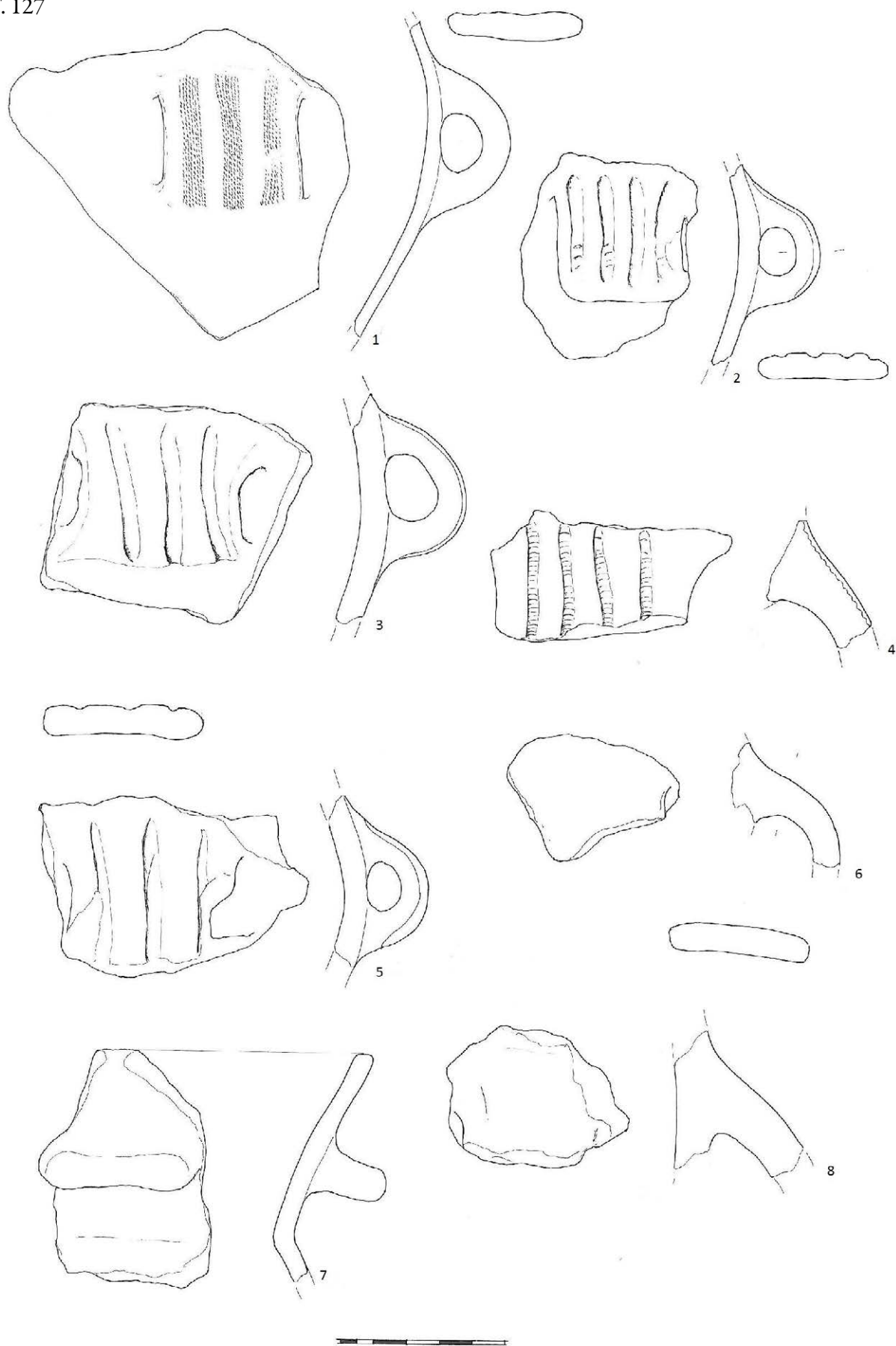

T. 128.1

O – ulomak trbuha bikoničnog lonca s trakastom ručkom
 F – pjeskovita glina s primjesama
 B – vanjska - crvena smeđa oker crna
 unutarnja - crna
 presjek - crvena oker
 U – na ručki 3 uzdužne, paralelne užljebljene trake
 P – zaglađena

T. 128.2

O – ulomak trbuha lonca i dijela trakaste ručke
 F – pjeskovita glina s primjesama
 B – vanjska - crna oker
 unutarnja – crna
 presjek - smeđa
 U – na početku ručke vidljive 2 uzdužne, paralelne
 užljebljene trake
 P – gruba, hrapava

T. 128.3

O – ulomak tijela lonca s naglašenim prijelazom vrata na
 rame koji spaja trakasta ručka
 F – pjeskovita glina s primjesama
 B – vanjska - crvena oker
 unutarnja i presjek - oker smeđa
 U – nema
 P – zaglađena

T. 128.4

O – ulomak dijela trakaste ručke
 F – pjeskovita glina s primjesama
 B – crveno smeđa
 U – nema
 P – zaglađena

T. 128.5

O – ulomak trbuha lonca s trakastom ručkom
 F – pjeskovita glina s primjesama
 B – vanjska - tamno smeđa
 unutarnja – crna
 presjek - smeđa
 U – na ručki tri uzdužne, paralelne i plitko užljebljene trake
 P – zaglađena

T. 128.6

O – ulomak dijela trakaste ručke
 F – pjeskovita glina s primjesama
 B – crvena
 U – na ručki 3 uzdužne, paralelne užljebljene trake
 P – zaglađena

T. 128.7

O – ulomak dijela trakaste ručke
 F – pjeskovita glina s primjesama
 B – vanjska - crvena crna
 unutarnja i presjek - crna
 U – na ručki 2 uzdužne, paralelne užljebljene trake
 P – zaglađena

T. 128

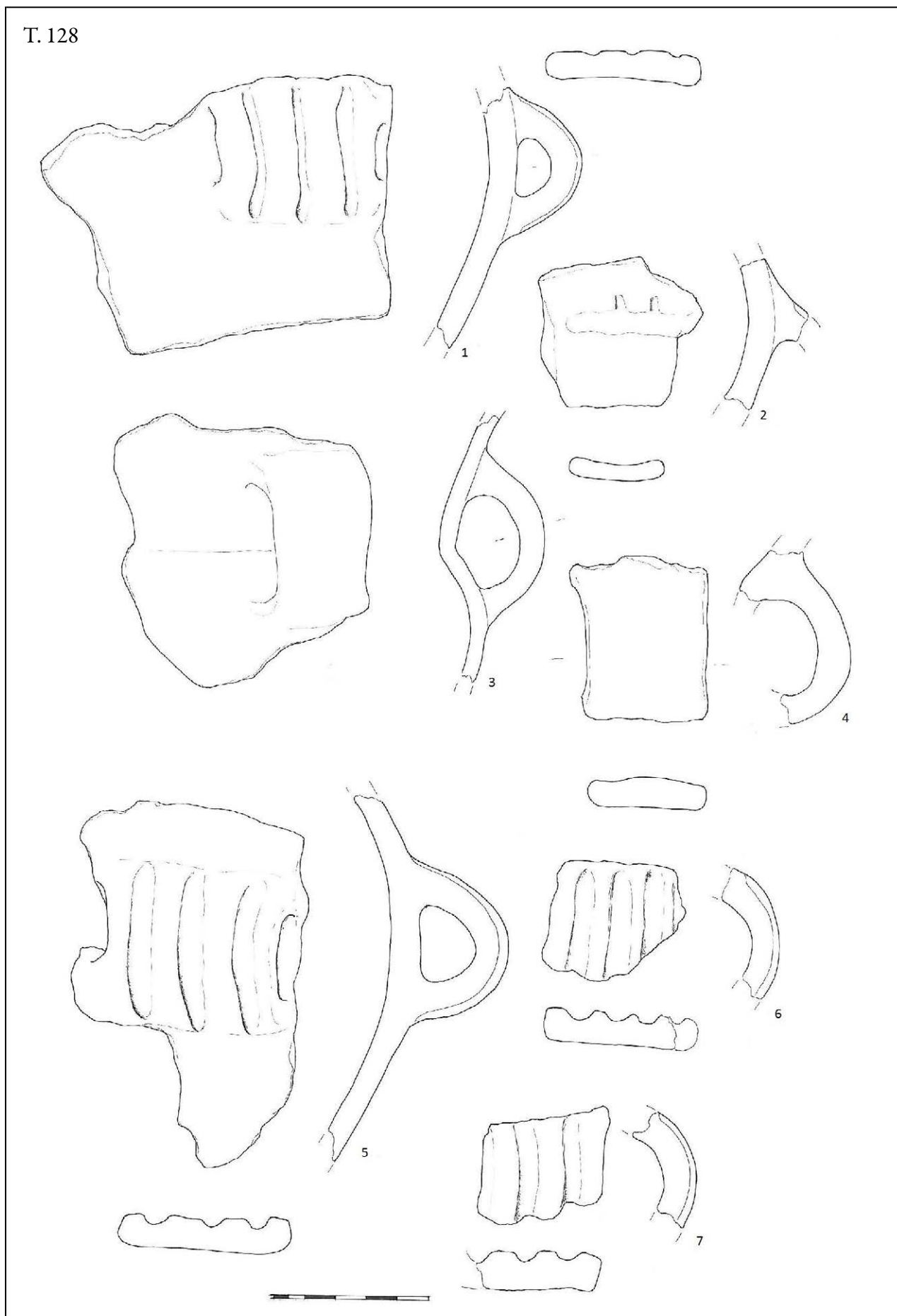

T. 129.1

O – ulomak dijela trakaste ručke
 F – pjeskovita glina s malo primjesa
 B – vanjska - crna oker
 unutarnja i presjek - crna
 U – nema
 P – zaglađena

T. 129.2

O – ulomak vrata lonca s jezičastom drškom
 F – pjeskovita glina s primjesama
 B – oker crvena crna
 U – nema
 P – gruba

T. 129.3

O – ulomak jezičaste drške
 F – pjeskovita glina s primjesama
 B – oker crvena smeđa
 U – nema
 P – gruba

T. 129.4

O – ulomak dijela trakaste ručke
 F – pjeskovita glina s primjesama
 B – crveno smeđa
 U – na ručki 2 uzdužne, široke kanelure
 P – gruba

T. 129.5

O – ulomak trakaste ručke koji se nalazi odmah ispod ruba
 manje zdjele
 F – pjeskovita, dobro pročišćena glina
 B – smeđa
 U – nema
 P – zaglađena

T. 129.6

O – ulomak dijela trakaste ručke koji se
 spušta s ukrašenog ruba zdjele
 F – pjeskovita, dobro pročišćena glina
 B – crna
 U – na rubu 4 paralelne, uzdužne, duboko urezane linije
 P – zaglađena

T. 129.7

O – ulomak dijela trakaste ručke amforice
 F – pjeskovita, dobro pročišćena glina
 B – crna
 U – 10 plitko urezanih linija – tvore motiv trokuta na ručki
 P – zaglađena

T. 129.8

O – ulomak dijela trakaste ručke amforice
 F – pjeskovita, dobro pročišćena glina
 B – crna
 U – nema
 P – zaglađena

T. 129.9

O – ulomak dijela trakaste ručke amforice
 F – pjeskovita, dobro pročišćena glina
 B – crna
 U – nema
 P – zaglađena

T. 129.10

O – ulomak dijela trakaste ručke
 F – pjeskovita, dobro pročišćena glina
 B – oker
 U – nema
 P – zaglađena

T. 129.11

O – ulomak dijela trakaste ručke
 F – pjeskovita glina s primjesama
 B – crvena
 U – nema
 P – zaglađena

T. 129.12

O – ulomak dijela trakaste ručke
 F – pjeskovita glina s primjesama
 B – crvena
 U – nema
 P – gruba, hrapava

T. 129.13

O – ulomak dijela trakaste ručke
 F – pjeskovita glina s primjesama
 B – crvena
 U – nema
 P – zaglađena

T. 129



T. 130.1

pr. - 13 cm
 O – ulomak dna
 F – pjeskovita glina s primjesama
 B – vanjska - oker crvena
 unutarnja – crna
 presjek - crna oker crvena
 U – nema
 P – zaglađena

T. 130.2

pr. - 12 cm
 O – ulomak dna lonca
 F – pjeskovita glina s primjesama
 B – vanjska - crvena oker smeđa
 unutarnja – oker
 presjek - crvena oker
 U – nema
 P – zaglađena

T. 130.3

pr. - 8 cm
 O – ulomak dna
 F – pjeskovita glina s primjesama
 B – vanjska - crvena smeđa
 unutarnja i presjek - tamno smeđa
 U – nema
 P – zaglađena

T. 130.4

pr. - 7 cm
 O – ulomak dna
 F – pjeskovita glina s primjesama
 B – vanjska – crvena
 unutarnja – smeđa
 presjek - oker
 U – nema
 P – zaglađena

T. 130.5

pr. - 8 cm
 O – ulomak dna
 F – pjeskovita glina s primjesama
 B – smeđe crna
 U – nema
 P – grubo zaglađena

T. 130.6

pr. - 9 cm
 O – ulomak dna
 F – pjeskovita glina s primjesama
 B – vanjska i unutarnja – crna
 presjek - crvena
 U – nema
 P – zaglađena

T. 130.7

pr. - 6 cm
 O – ulomak dna
 F – pjeskovita glina s primjesama
 B – vanjska – crvena
 unutarnja i presjek - crna
 U – nema
 P – grubo zaglađena

T. 130.8

pr. - 7 cm
 O – ulomak dna
 F – pjeskovita glina s primjesama
 B – vanjska - crvena crna
 unutarnja i presjek - crna
 U – nema
 P – zaglađena

T. 130.9

pr. - 6 cm
 O – ulomak dna
 F – pjeskovita glina s puno primjesa
 B – vanjska - crvena crna
 unutarnja i presjek -s crna
 U – nema
 P – grubo zaglađena

T. 130

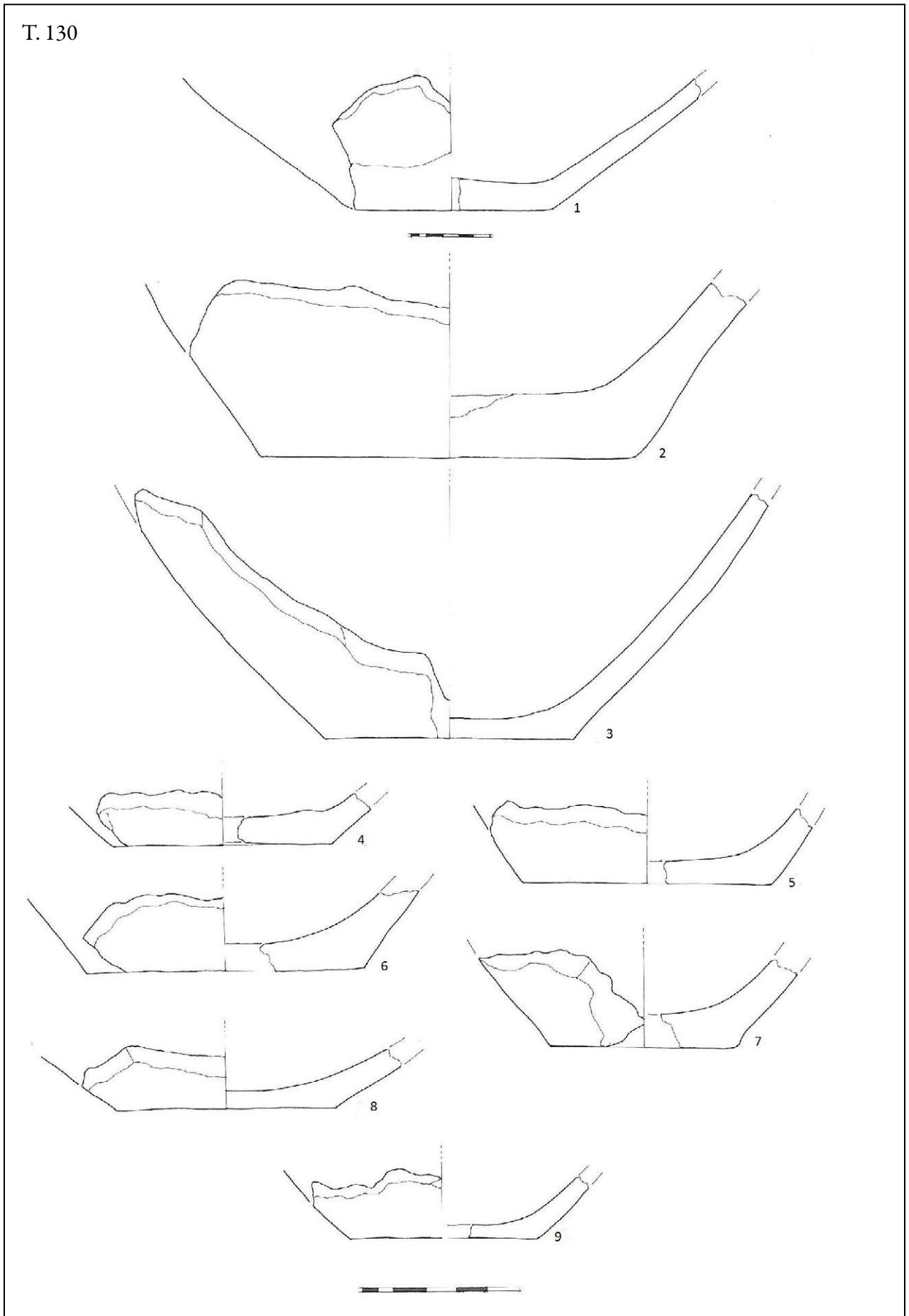

T. 131.1

pr. - 11 cm
 O – ulomak dna lonca
 F – pjeskovita glina s primjesama
 B – vanjska - smeđe crna
 unutarnja i presjek - crna
 U – nema
 P – zaglađena

T. 131.2

pr. – 10.5 cm
 O – ulomak dna lonca
 F – pjeskovita glina s primjesama
 B – vanjska - crveno crna
 unutarnja – crna
 presjek - crvena
 U – nema
 P – zaglađena

T. 131.3

O – ulomak dna lonca
 F – pjeskovita glina s primjesama
 B – vanjska i presjek - oker crvena
 unutarnja - crna
 U – nema
 P – gruba

T. 131.4

pr. - 4 cm
 O – ulomak dna
 F – pjeskovita, dobro pročišćena glina
 B – vanjska i presjek – smeđa
 unutarnja - crna
 U – nema
 P – zaglađena

T. 131.5

pr. - 5 cm
 O – cijelo dno
 F – pjeskovita glina s primjesama
 B – smeđa
 U – nema
 P – zaglađena

T. 131.6

pr. – 8.5 cm
 O – ulomak dna lonca
 F – pjeskovita glina s primjesama
 B – vanjska – crvena
 unutarnja – crna
 presjek - crvena crna
 U – nema
 P – zaglađena

T. 131.7

O – ulomak početka dna lonca
 F – pjeskovita glina s primjesama
 B – vanjska - crveno crna
 unutarnja – crna
 presjek - crvena
 U – nema
 P – grubo zaglađena

T. 131.8

pr. - 9 cm
 O – ulomak dna lonca
 F – pjeskovita glina s dosta primjesa
 B – vanjska i unutarnja – crna
 presjek - crvena
 U – nema
 P – zaglađena

T. 131

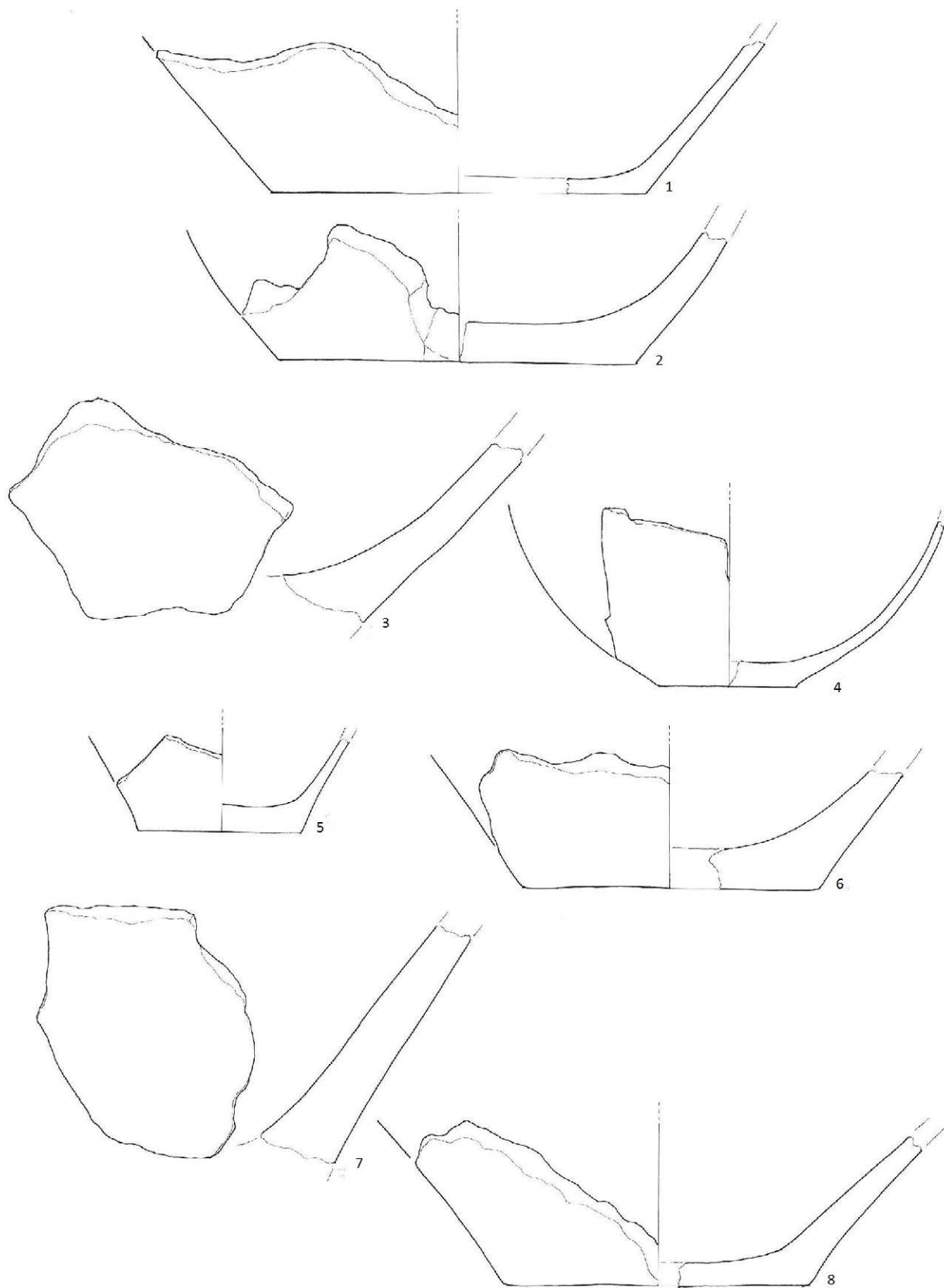

T. 132.1

pr. - 9 cm
 O - ulomak dna lonca
 F - pjeskovita glina s puno primjesa
 B - smeđa
 U - nema
 P - zaglađena

T. 132.2

pr. - 12 cm
 O - ulomak dna lonca
 F - pjeskovita glina s primjesama
 B - vanjska - smeđa
 unutarnja i presjek - crna
 U - nema
 P - zaglađena

T. 132.3

pr. - 9 cm
 O - ulomak dna lonca
 F - pjeskovita glina s primjesama
 B - vanjska - oker crna
 unutarnja i presjek - crna
 U - nema
 P - zaglađena

T. 132.4

pr. - 9.5 cm
 O - ulomak dna lonca
 F - pjeskovita glina s primjesama
 B - vanjska - oker
 unutarnja i presjek - crna
 U - nema
 P - zaglađena

T. 132.5

pr. - 8 cm
 O - ulomak dna
 F - pjeskovita glina s primjesama
 B - smeđa
 U - nema
 P - zaglađena

T. 133.1

pr. - 9 cm
 O - ulomak dna lonca
 F - pjeskovita glina s primjesama
 B - crna
 U - nema
 P - zaglađena

T. 133.2

pr. - 3 cm
 O - ulomak dna
 F - pjeskovita glina s primjesama
 B - vanjska i unutarnja - tamno smeđa
 presjek - smeđa
 U - nema
 P - grubo zaglađena

T. 133.3

pr. - 6 cm
 O - ulomak dna
 F - pjeskovita glina s primjesama
 B - vanjska i presjek - crvena
 unutarnja - crna
 U - nema
 P - grubo zaglađena

T. 133.4

pr. - 5 cm
 O - ulomak dna i dijela tijela manjeg bikoničnog lonca
 F - pjeskovita, dobro pročišćena glina
 B - smeđa
 U - nema
 P - zaglađena

T. 133.5

pr. - 9 cm
 O - ulomak dna velikog lonca
 F - pjeskovita glina s puno primjesa
 B - oker
 U - nema
 P - gruba

T. 133.6

pr. - 8 cm
 O - ulomak dna lonca
 F - pjeskovita, dobro pročišćena glina
 B - crna
 U - nema
 P - zaglađena

T. 132

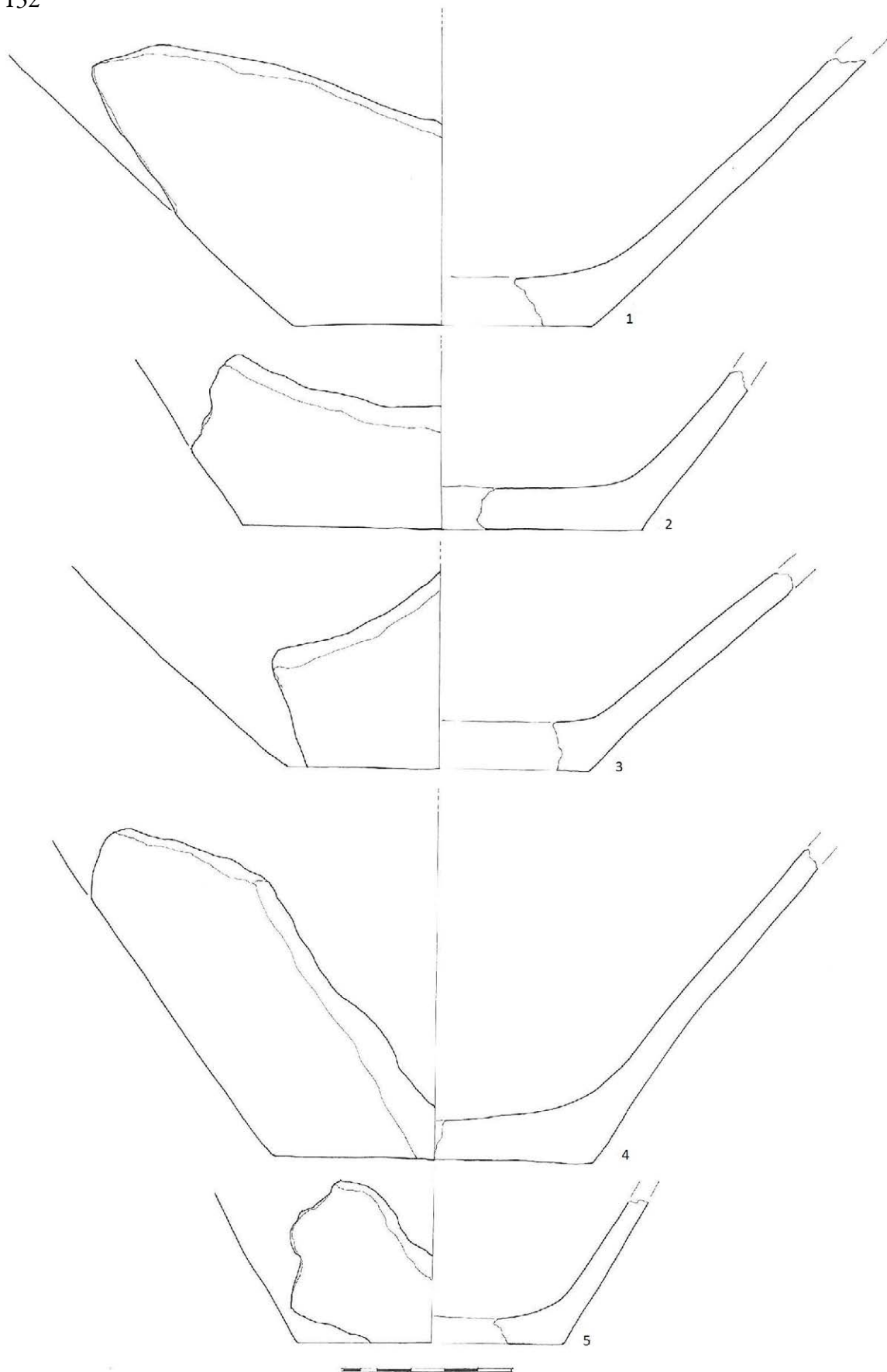

T. 133

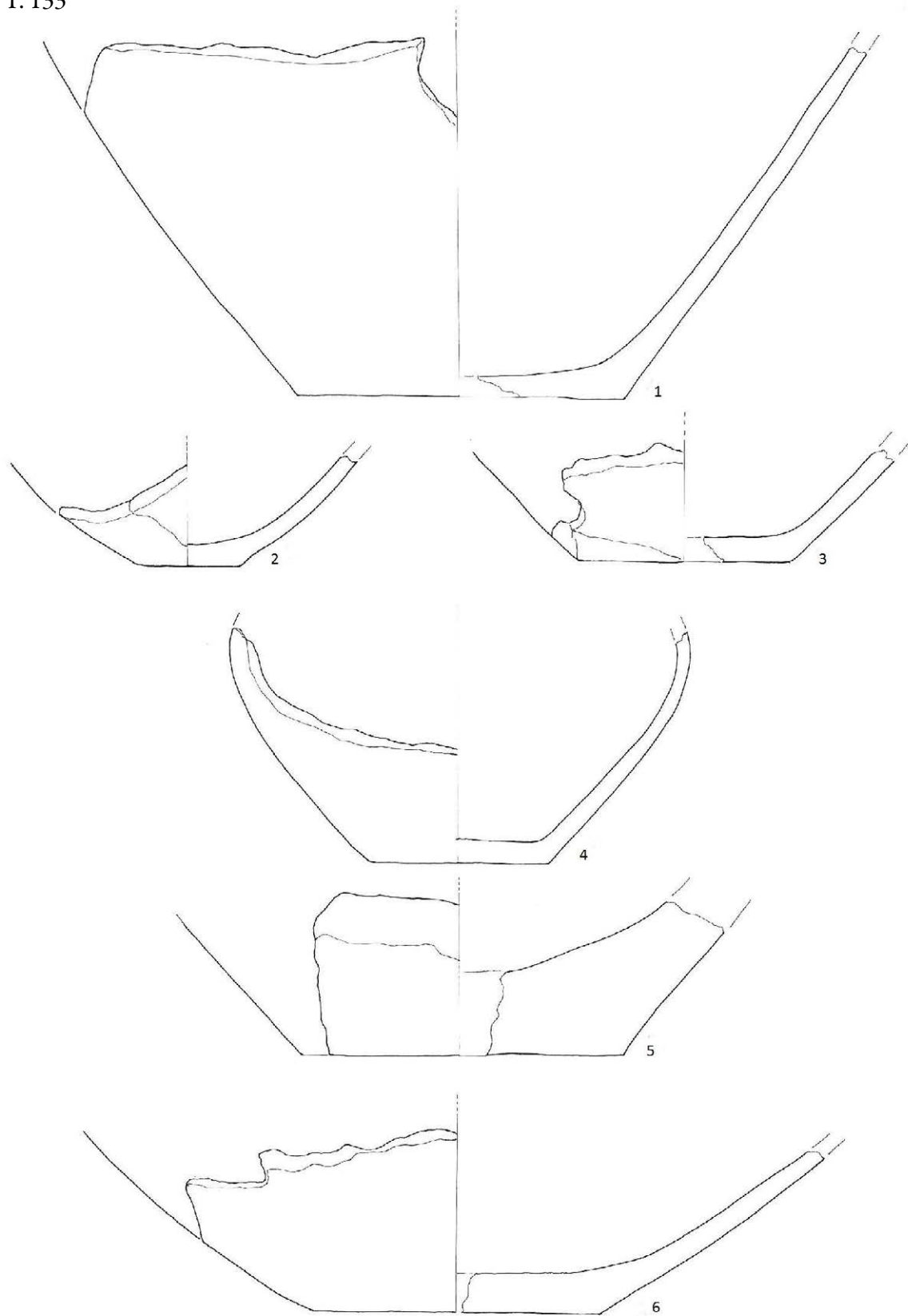

T. 134.1

pr. - 6 cm
 O – ulomak dna
 F – pjeskovita glina s primjesama
 B – vanjska i presjek – crvena
 unutarnja - smeđa
 U – nema
 P – gruba

T. 134.2

pr. – 7.5 cm
 O – ulomak dna
 F – pjeskovita glina s primjesama
 B – vanjska – oker
 unutarnja – siva
 presjek - crna
 U – nema
 P – gruba

T. 134.3

pr. - 6 cm
 O – ulomak dna
 F – pjeskovita glina s primjesama
 B – vanjska i presjek - crvena oker smeđa
 unutarnja - crna
 U – nema
 P – hrapava

T. 134.4

pr. - 11 cm
 O – ulomak dna
 F – pjeskovita, dobro pročišćena glina
 B – vanjska - oker crna
 unutarnja i presjek - crna
 U – nema
 P – zaglađena

T. 134.5

pr. - 7 cm
 O – cijelo dno
 F – pjeskovita glina s primjesama
 B – vanjska - crvena oker
 unutarnja - smeđa oker
 presjek - oker smeđa crvena
 U – nema
 P – zaglađena

T. 134.6

pr. - 12 cm
 O – ulomak dna
 F – pjeskovita glina s primjesama
 B – vanjska - crvena oker smeđa
 unutarnja – crna
 presjek - oker
 U – nema
 P – zaglađena

T. 134.7

pr. - 15 cm
 O – ulomak dna
 F – pjeskovita glina s primjesama
 B – vanjska - crvena crna
 unutarnja i presjek - tamno smeđa
 U – nema
 P – grubo zaglađena

T. 134

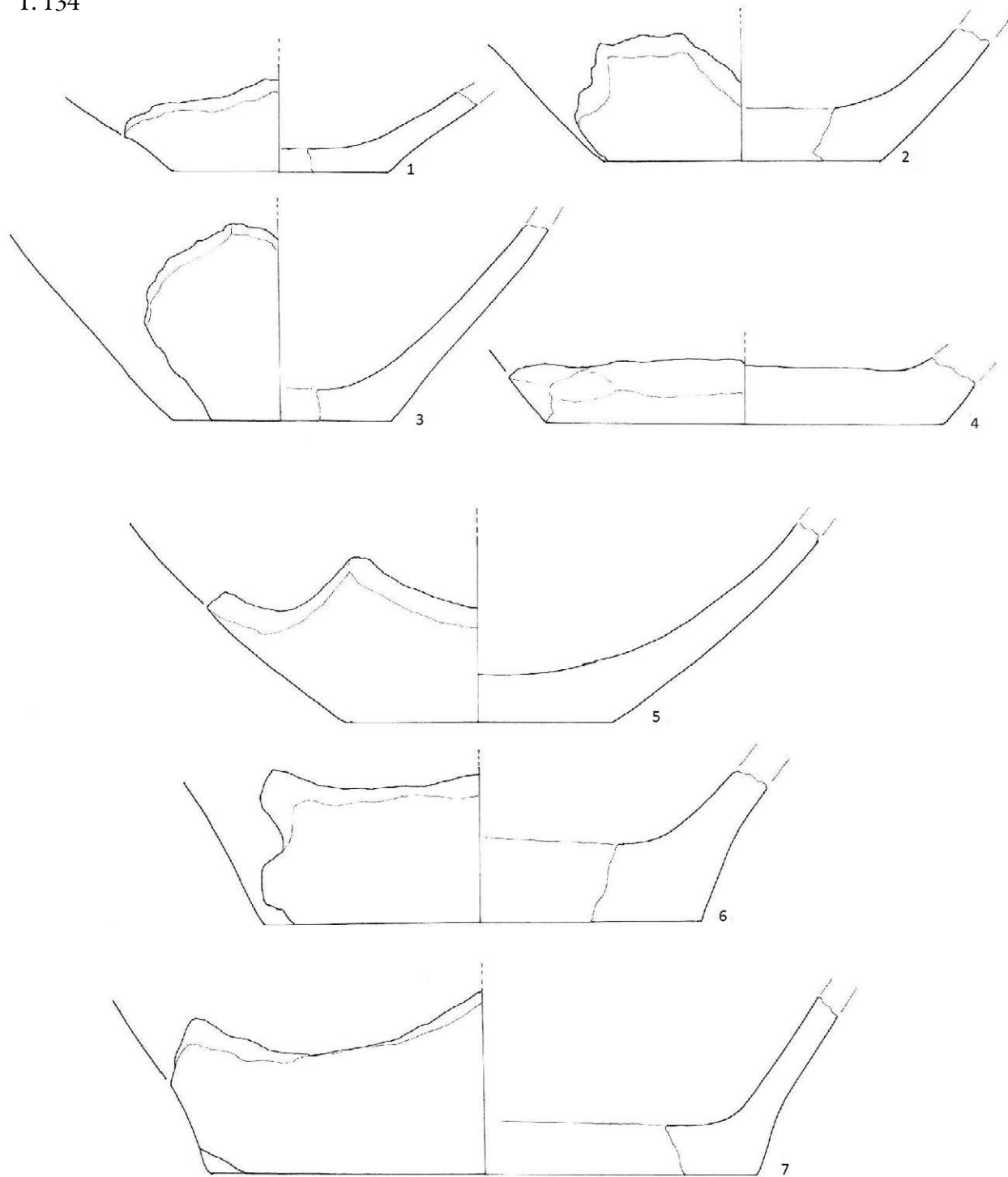

T. 135.1

O – ulomak početka dna lonca
 F – pjeskovita glina s puno primjesa
 B – vanjska - crveno crna
 unutarnja - crna
 presjek - crvena crna
 U – nema
 P – zaglađena

T. 135.2

pr. - 8 cm
 O – ulomak dna
 F – pjeskovita, dobro pročišćena glina
 B – siva
 U – nema
 P – zaglađena

T. 135.3

pr. - 4.5 cm
 O – ulomak dna amforice
 F – pjeskovita, dobro pročišćena glina
 B – crna
 U – nema
 P – zaglađena

T. 135.4

pr. - 4 cm
 O – ulomak dna amforice
 F – pjeskovita, dobro pročišćena glina
 B – crna
 U – nema
 P – zaglađena

T. 135.5

O – ulomak dna
 F – pjeskovita, dobro pročišćena glina
 B – crna
 U – nema
 P – grubo zaglađena

T. 135.6

pr. - 10 cm
 O – ulomak dna lonca
 F – pjeskovita, dobro pročišćena glina
 B – crna
 U – nema
 P – zaglađena

T. 135.7

O – ulomak dna lonca
 F – pjeskovita, dobro pročišćena glina
 B – crna
 U – nema
 P – zaglađena

T. 135.8

pr. - 6 cm
 O – ulomak dna
 F – pjeskovita, dobro pročišćena glina
 B – vanjska i unutarnja - smeđa
 presjek - crna
 U – nema
 P – zaglađena

T. 135.9

pr. - 6 cm
 O – ulomak dna
 F – pjeskovita, dobro pročišćena glina
 B – crna
 U – nema
 P – zaglađena

T. 135.10

pr. - 4 cm
 O – ulomak dna
 F – pjeskovita, dobro pročišćena glina
 B – vanjska i unutarnja - smeđa
 presjek - oker
 U – nema
 P – zaglađena

T. 135.11

O – ulomak dna
 F – pjeskovita, dobro pročišćena glina
 B – oker
 U – nema
 P – zaglađena

T. 135.12

pr. - 7 cm
 O – ulomak dna
 F – pjeskovita, dobro pročišćena glina
 B – vanjska – oker
 unutarnja i presjek - sivo crna
 U – nema
 P – hrapava

T. 135

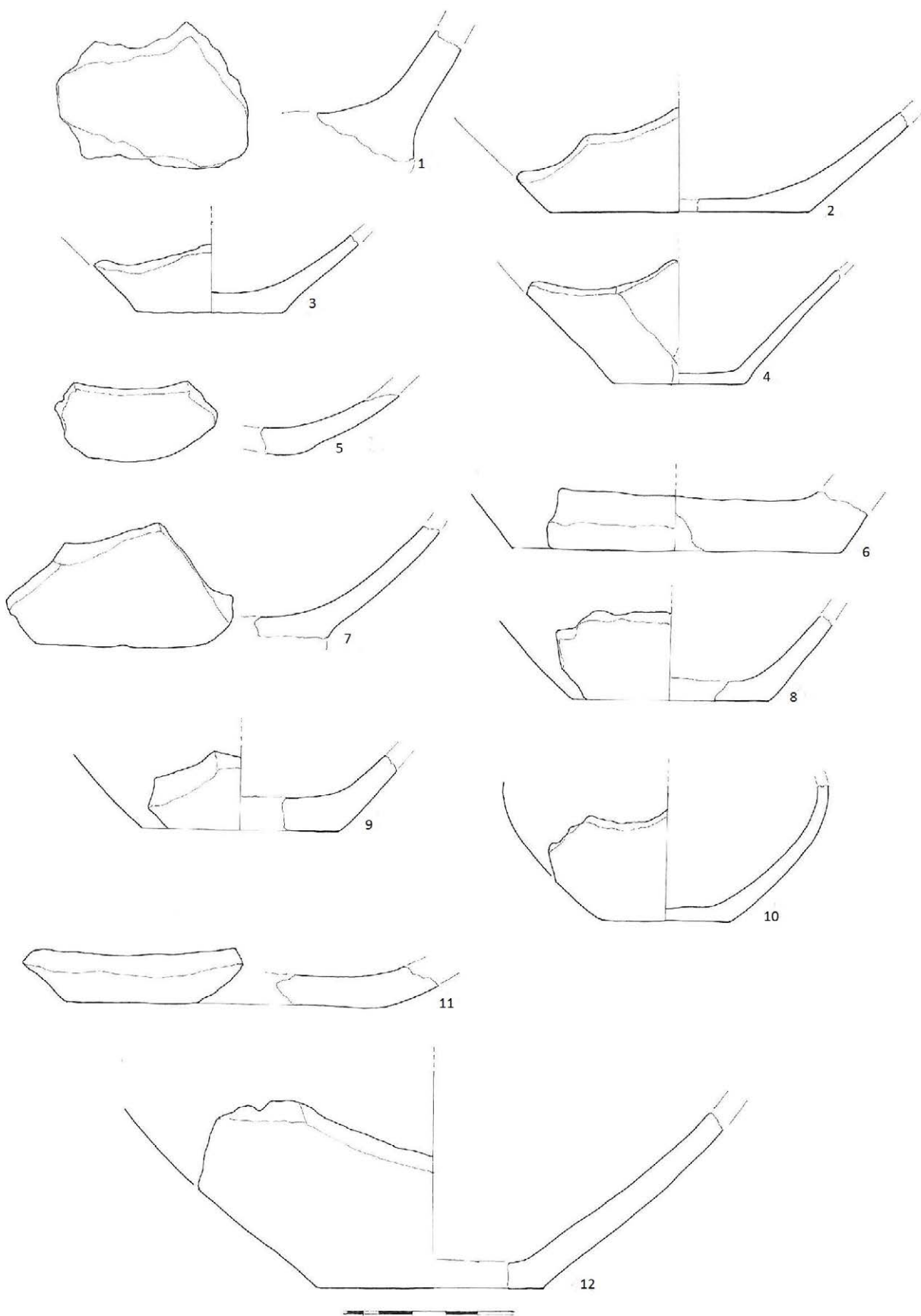

T. 136.1

O – ulomak vrata lonca
 F – pjeskovita glina s primjesama
 B – crna
 U – ukras od 2 paralelne, horizontalne trake ukrašene otiskom namotane uzice
 P – zagladena

T. 136.2

O – ulomak vrata lonca
 F – pjeskovita glina s primjesama
 B – vanjska – crvena
 unutarnja - crna
 presjek - crvena oker
 U – ukras od 3 paralelne, horizontalne trake, ukrašene otiskom namotane uzice
 P – zagladena

T. 136.3

O – ukrašeni ulomak amforice
 F – pjeskovita, dobro pročišćena glina
 B – crna
 U – ukras od 3 dublje, horizontalno urezane linije ispod kojih se nastavlja ukras od 2 puta po 3 pliče urezane linije koje tvore viseći "V" motiv, vidljiv je i početak drugog "V" motiva
 P – polirana

T. 136.4

O – ulomak vrata lonca
 F – pjeskovita, dobro pročišćena glina
 B – crna
 U – ukras od 2 paralelne, horizontalne trake od 7 redova otiska spletene vrpce
 P – polirana

T. 136.5

O – ulomak vrata vrča
 F – pjeskovita, dobro pročišćena glina
 B – crna
 U – ukras od 2 paralelne, horizontalne trake od 6 redova otiska spletene vrpce
 P – polirana

T. 136.6

O – ulomak vrata lonca
 F – pjeskovita glina s primjesama
 B – vanjska i unutarnja – crna
 presjek - crvena
 U – ukras od 5 paralelnih horizontalnih traka ukrašenih otiskom namotane uzice
 P – grubo zagladena

T. 136.7

O – ulomak vrata lonca
 F – pjeskovita, dobro pročišćena glina
 B – crna
 U – ukras od 2 paralelne, horizontalne trake od 8 redova otiska spletene vrpce
 P – polirana

T. 136.8

O – ulomak vrata lonca
 F – pjeskovita, dobro pročišćena glina
 B – crna
 U – ukras od 2 paralelne, horizontalne trake od 8 redova otiska spletene vrpce
 P – polirana

T. 136.9

O – ulomak vrata lonca
 F – pjeskovita glina s primjesama
 B – crna
 U – ukras od 1 trake ukrašene otiskom namotane uzice
 P – zagladena

T. 136.10

O – ulomak vrata lonca
 F – pjeskovita glina s primjesama
 B – vanjska i presjek – crvena
 unutarnja - crna
 U – ukras od 8 paralelnih, horizontalnih traka ukrašenih otiskom namotane uzice
 P – grubo zagladena

T. 136.11

O – ulomak vrata lonca
 F – pjeskovita, glina s primjesama
 B – vanjska - oker crna
 unutarnja – smeđa
 presjek - crvena
 U – ukras od 4 paralelne, horizontalne trake ukrašene otiskom namotane uzice
 P – zagladena

T. 136.12

O – ulomak vrata lonca
 F – pjeskovita glina s primjesama
 B – vanjska i unutarnja – crna
 presjek - crvena
 U – ukras od 7 paralelnih, horizontalnih traka ukrašenih otiskom namotane uzice
 P – zagladena

T. 136.13

O – ulomak vrata lonca
 F – pjeskovita glina s primjesama
 B – vanjska i presjek – oker
 unutarnja - crna
 U – ukras od 3 paralelne, horizontalne trake ukrašene otiskom namotane uzice
 P – zagladena

T. 136.14

O – ulomak vrata lonca
 F – pjeskovita glina s primjesama
 B – vanjska - smeđe crna
 unutarnja – crna
 presjek - crvena
 U – ukras od 6 paralelnih, horizontalnih traka ukrašenih otiskom namotane uzice
 P – zagladena

T. 136

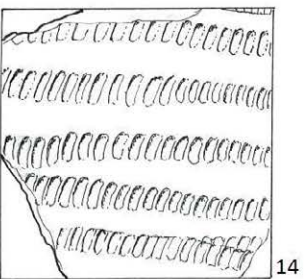
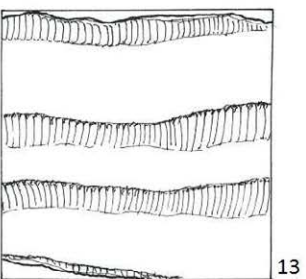
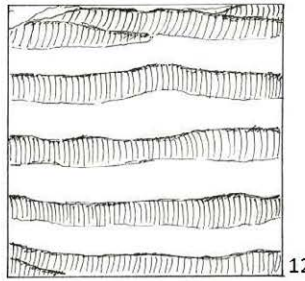
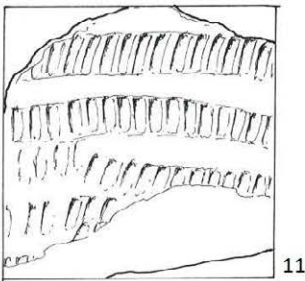
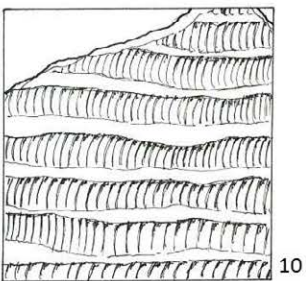
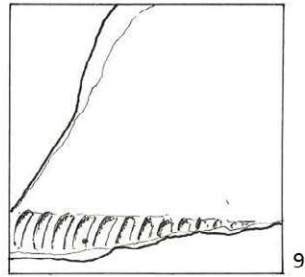
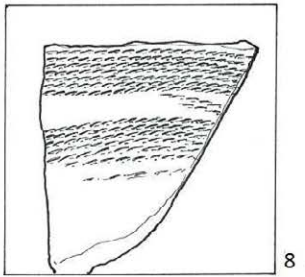
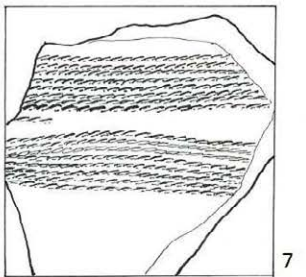
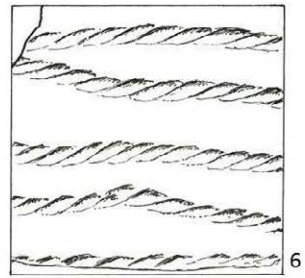
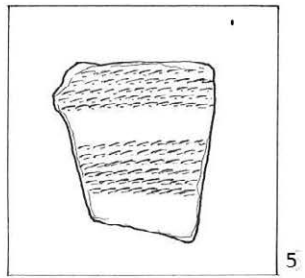
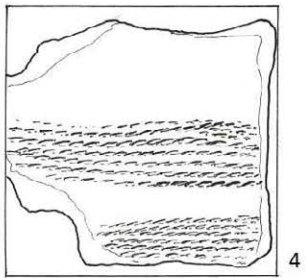
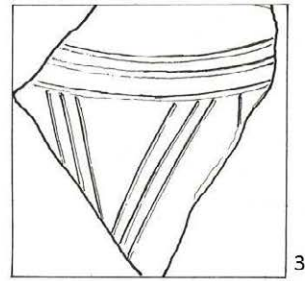
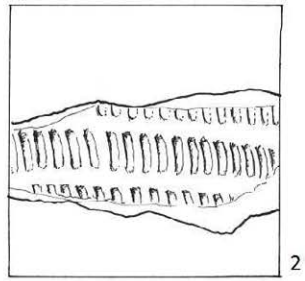
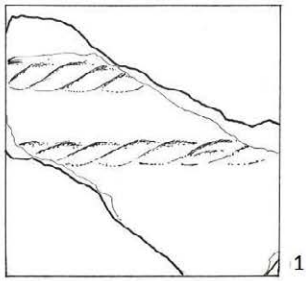

T. 137.1

O – ulomak trbuha lonca
 F – pjeskovita, dobro pročišćena glina
 B – crna
 U – ukras horizontalno i vertikalno urezanih linija
 P – polirana

T. 137.2

O – ulomak vrata lonca
 F – pjeskovita glina s primjesama
 B – vanjska i unutarnja - crna
 presjek - crvena
 U – ukras od 6 paralelnih, horizontalnih traka ukrašenih otiskom namotane uzice
 P – zaglađena

T. 137.3

O – ukrašeni ulomak
 F – pjeskovita, dobro pročišćena glina
 B – crna
 U – ukras paralelnih, horizontalno urezanih linija
 P – polirana

T. 137.4

O – ulomak trbuha lonca
 F – pjeskovita, dobro pročišćena glina
 B – crna
 U – aplicirana plastična traka trokutastog presjeka
 P – polirana

T. 137.5

O – ulomak vrata lonca
 F – pjeskovita glina s primjesama
 B – vanjska i unutarnja - crna
 presjek - crvena oker
 U – ukras od 3 paralelne, horizontalne trake ukrašene otiskom namotane uzice
 P – zaglađena

T. 137.6

O – ulomak vrata lonca
 F – pjeskovita glina s primjesama
 B – vanjska – crvena
 unutarnja - crna
 presjek - crvena oker
 U – ukras od 5 paralelnih, horizontalnih traka ukrašenih otiskom grubo namotane uzice
 P – zaglađena

T. 137.7

O – ulomak vrata vrča
 F – pjeskovita, dobro pročišćena glina
 B – crna
 U – ukras od 1 horizontalne trake od 3 reda otiska spletene vrpce
 P – polirana

T. 137.8

O – ulomak vrata lonca
 F – pjeskovita glina s primjesama
 B – vanjska - crna oker
 unutarnja i presjek - crna
 U – ukras od 7 paralelnih, horizontalnih, prethodno užljebljenih linija u koje je zatim utisnut ukras namotane uzice
 P – zaglađena

T. 137.9

O – ulomak vrata lonca
 F – pjeskovita glina s primjesama
 B – vanjska - crna oker
 unutarnja - crna
 presjek - svjetlije crna
 U – ukras od 6 paralelnih, horizontalnih traka ukrašenih otiskom namotane uzice
 P – zaglađena

T. 137.10

O – ulomak vrata lonca
 F – pjeskovita glina s primjesama
 B – vanjska - crna crvena
 unutarnja - crna
 presjek - crvena
 U – ukras od 6 paralelnih, horizontalnih traka ukrašenih otiskom namotane uzice
 P – zaglađena

T. 137.11

O – ulomak vrata
 F – pjeskovita, dobro pročišćena glina
 B – crna
 U – ukras od 1 horizontalne trake od 6 redova otiska spletene vrpce
 P – polirana

T. 137.12

O – ukrašeni ulomak amforice
 F – pjeskovita, dobro pročišćena glina
 B – crna
 U – 8 zrakasto urezanih linija
 P – polirana

T. 137.13

O – ulomak vrata lonca
 F – pjeskovita glina s primjesama
 B – vanjska i unutarnja – crna
 presjek - crvena
 U – ukras od 3 paralelne, horizontalne trake ukrašene otiskom grubo spletene vrpce
 P – grubo zaglađena

T. 137.14

O – ulomak trbuha lonca
 F – pjeskovita, dobro pročišćena glina
 B – crna
 U – ukras horizontalno i vertikalno urezanih linija
 P – polirana

T. 137.15

O – ulomak vrata lonca
 F – pjeskovita glina s primjesama
 B – vanjska i unutarnja – crna
 presjek - siva
 U – ukras paralelne, horizontalne trake ukrašene otiskom namotane uzice
 P – zaglađena

T. 137

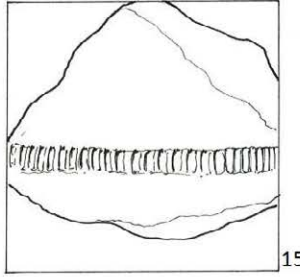
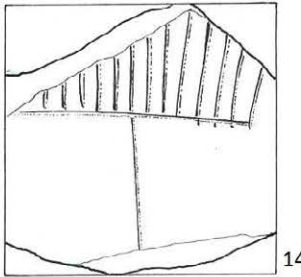
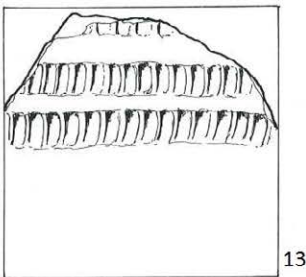
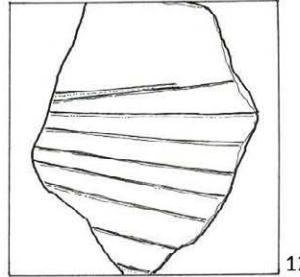
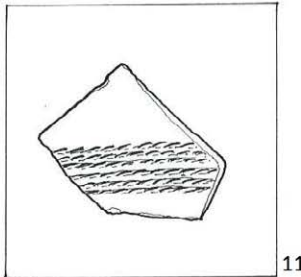
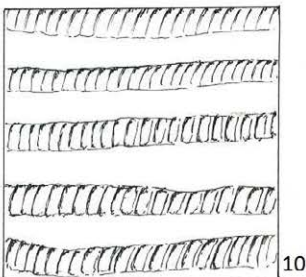
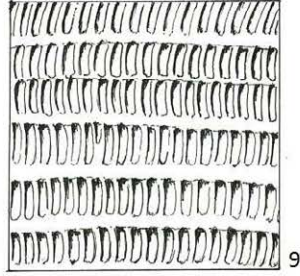
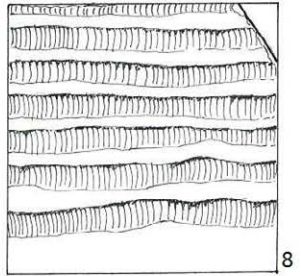
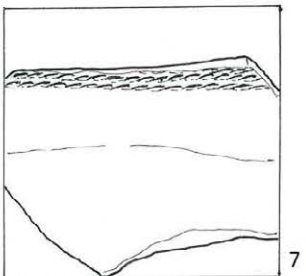
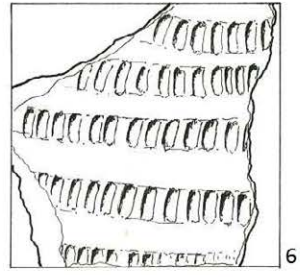
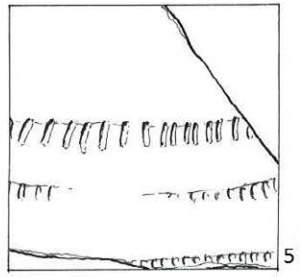
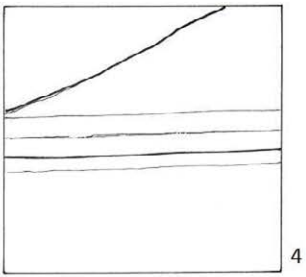
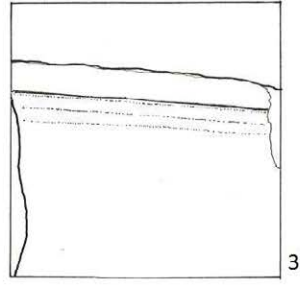
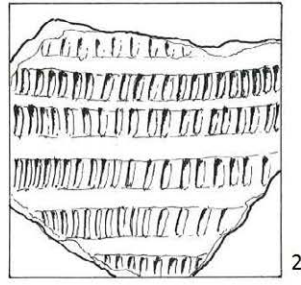
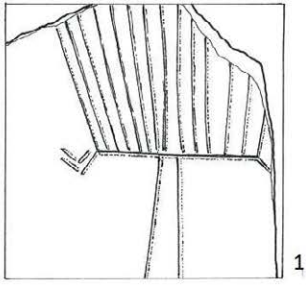

Sj 10

T. 138.1

pr. - 14 cm
 pr. trbuha – 13.5 cm
 O - ulomak ravnog ruba i koničnog vrata lonca s blagim prijelazom vrata na rame koji spajaju dvije trakaste ručke
 F - pjeskovita glina s malo primjesa
 B - vanjska - mrljasta tamnosmeđe/crvena unutarnja – tamnosmeđa presjek - tamnosmeđe/crveni
 U - nema; na donjem dijelu vrata vidljivi tragovi zaglađivanja - vertikalni otisci nekog predmeta
 P - zaglađena

T. 139.1

pr. - 30 cm
 pr. trbuha – 26 cm
 pr. dna – 14 cm
 O - ulomak veće trakaste ručke lonca zaobljena tijela koji ima naglašeni prijelaz iz vrata na rame
 F - pjeskovita glina s primjesama
 B - vanjska - mrljasta crna/oker unutarnja - crna presjek - crveno/crni
 U - nema
 P – gruba

T. 139.2.

pr. – 14.5 cm
 pr. trbuha – 14.5 cm
 pr. dna – 6.5 cm
 O - ulomak ruba i trakaste ručke lonca zaobljenog tijela
 F - pjeskovita glina s primjesama
 B - vanjska - mrljasta oker/crvenkasta/smeđa, unutarnja - crna presjek - crno/smeđa
 U - nema
 P – gruba

T. 140.1

O - dva ulomka ravnog ruba i koničnog vrata bikoničnog lonca
 F - pjeskovita glina s primjesama
 B - vanjska - mrljasta tamnosmeđe/crna unutarnja - crna presjek - crvena
 U - 7 paralelnih, horizontalnih linija, ukrašenih utiskivanjem namotane uzice
 P - grubo zaglađena

T. 140.3

pr. - 20 cm
 pr. trbuha – 14 cm
 O - ulomak ruba, vrata i tijela posude – blago bikonična zdjela s naglašeno koničnim vratom
 F - pjeskovita glina s malo primjesa
 B - crna
 U - ispred ruba dvije paralelne horizontalne trake od po 8 redova otiska spletene vrpce
 P – zaglađena

T. 140.2

O - ulomak trakaste ručke bikoničnog lonca - vjerojatno dio lonca s table 8.1.
 F - pjeskovita glina s primjesama
 B - vanjska - tamnosmeđa unutarnja - mrljasta crvenkasto/crna presjek - crvena
 U - po dužini ručke 3 paralelne horizontalne linije ukrašene utiskivanjem namotane uzice (Belegiš)
 P - grubo zaglađena

T. 138

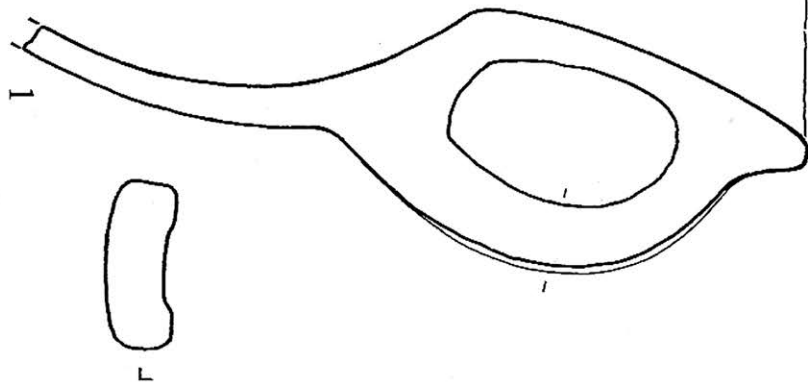
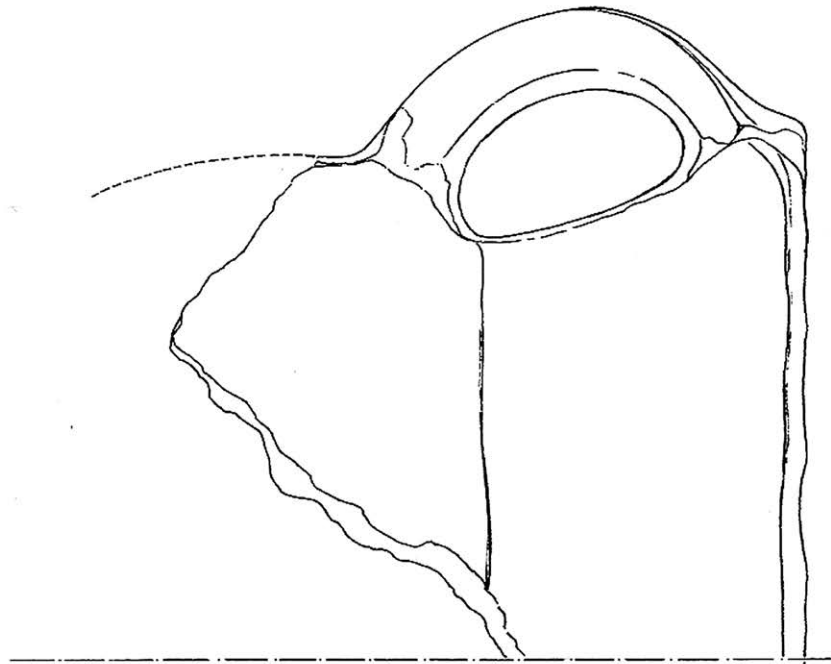

T. 139

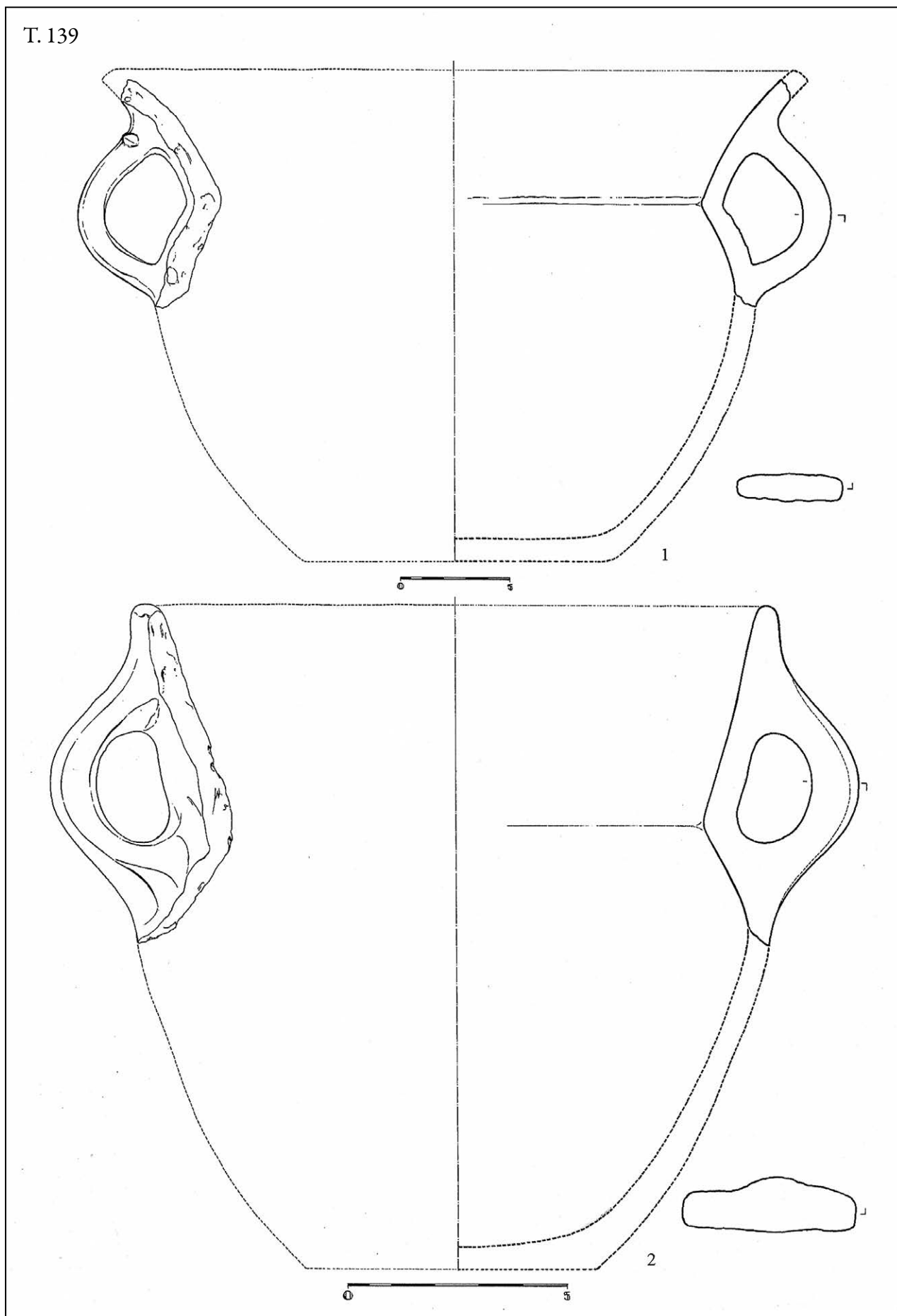

T. 140

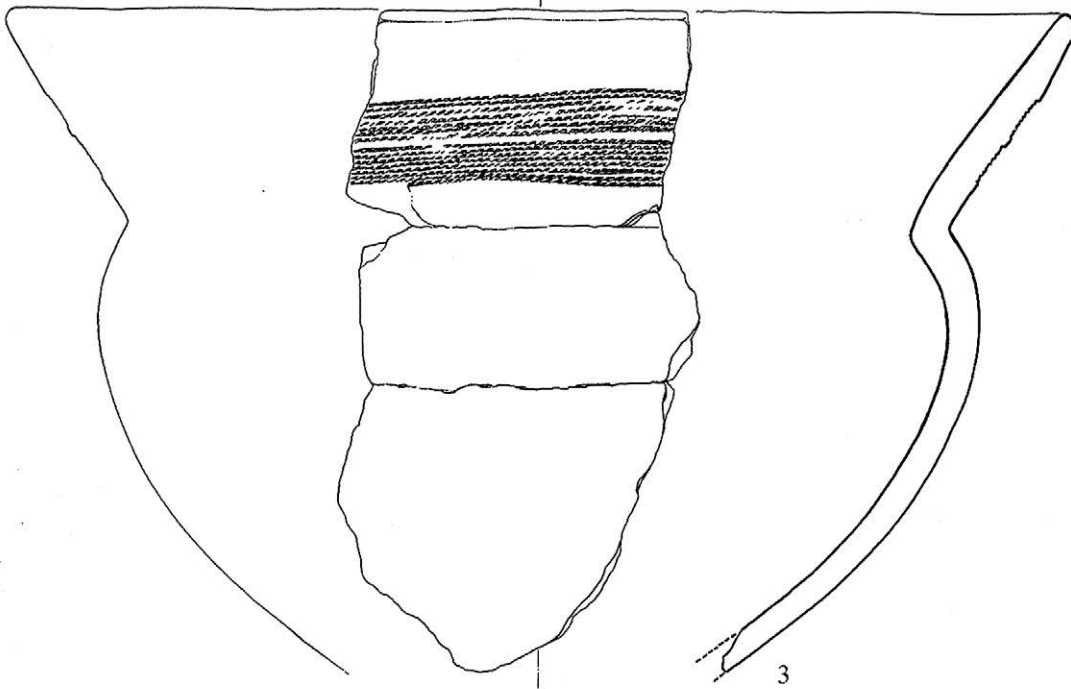
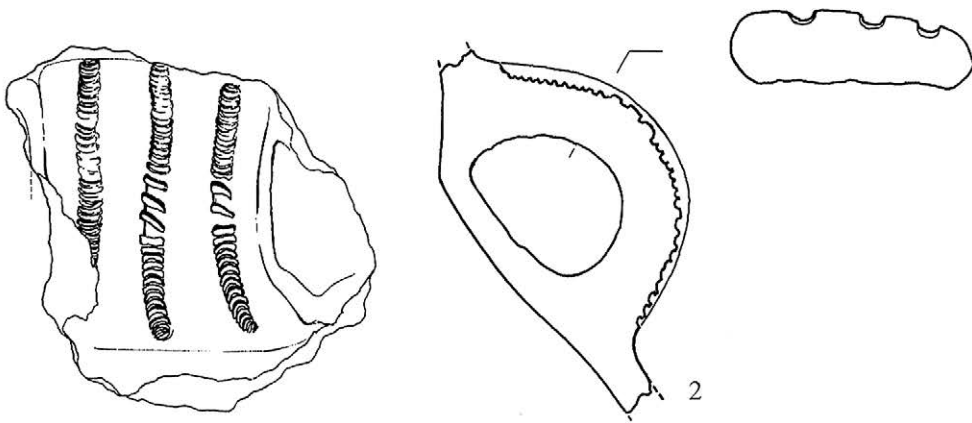
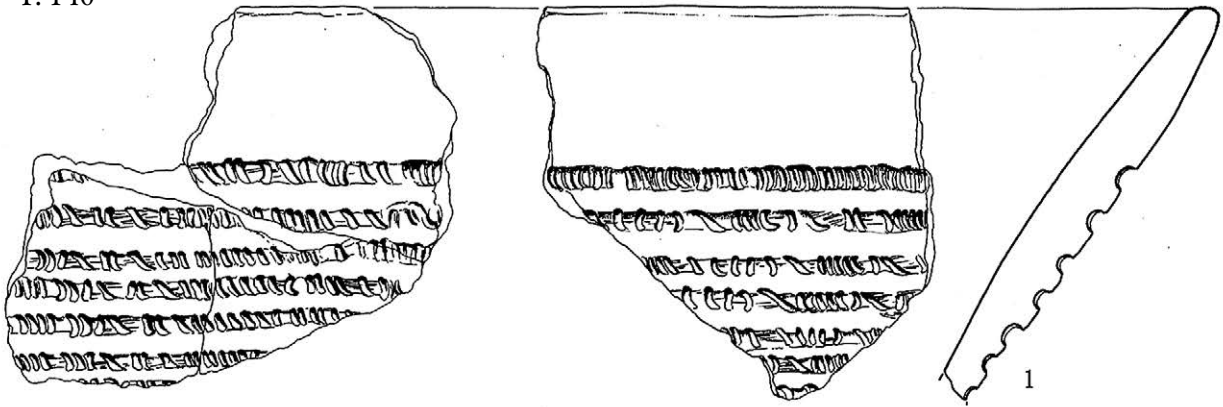

T. 141.1

pr. - 20 cm

O - ulomak dijela poklopca i dijela drške

F - pjeskovita glina s primjesama

B - vanjska - mrljasta oker/crvena/crna

unutarnja - mrljasta oker/crvena/smeđa

presjek - crveno/smeđa

U - nema

P - gruba

T. 142.1

O - ulomak naglašeno koničnog vrata i

ravnog ruba

F - pjeskovita glina s primjesama

B - crna

U - dvije paralelne vodoravne trake od po

7 redova otisaka pletene vrpce

P - zaglađena

T. 142.2

O - ulomak koničnog vrata i ravnog ruba

F - pjeskovita, dobro pročišćena glina,

bez primjesa

B - crna

U - jedna vodoravna traka od 5

redova (vidljivih) otisaka pletene vrpce

P - polirana

T. 142.3

O - ulomak ravnog ruba i koničnog

vrata

F - pjeskovita, dobro pročišćena glina

B - crna

U - nije vidljiv

P - polirana

T. 142.4

O - ulomak ravnog ruba, blago izvučenog prema van i

koničnog vrata

F - pjeskovita glina s malo primjesa

B - mrljasto, od tamnosive do svjetlije sive

U - nema

P - neravna

T. 142.5

O - ulomak ravnog ruba i koničnog vrata

F - pjeskovita pročišćena glina

B - mrljasta, od tamnosive do svjetlosivo-žute

U - nema

P - zaglađena

T. 142.6

O - ulomak ravnog ruba i koničnog vrata

F - pjeskovita glina s malo primjesa

B - crna

U - tri paralelne vodoravne trake od po 6 redova otiska

pletene vrpce

P - polirana

T. 142.7

O - ulomak ravnog ruba i naglašeno koničnog vrata

F - pjeskovita glina s puno primjesa

B - vanjska - mrljasto od svjetlosive do oker

unutarnja - crna

U - nema

P - grubo zaglađena

T. 142.8

O - ulomak ravnog ruba i koničnog vrata

F - pjeskovita glina s malo primjesa

B - crna

U - na vratu - jedna traka od 6 redova otiska spletene vrpce

P - zaglađena

T. 142.9

pr. - 17 cm

O - ulomak ravnog ruba i blago koničnog vrata lonca, s

jezičastom drškom ispod ruba

F - pjeskovita glina s primjesama

B - vanjska - mrljasta smeđe/oker

unutarnja - crna

U - nema

P - zaglađena

T. 141

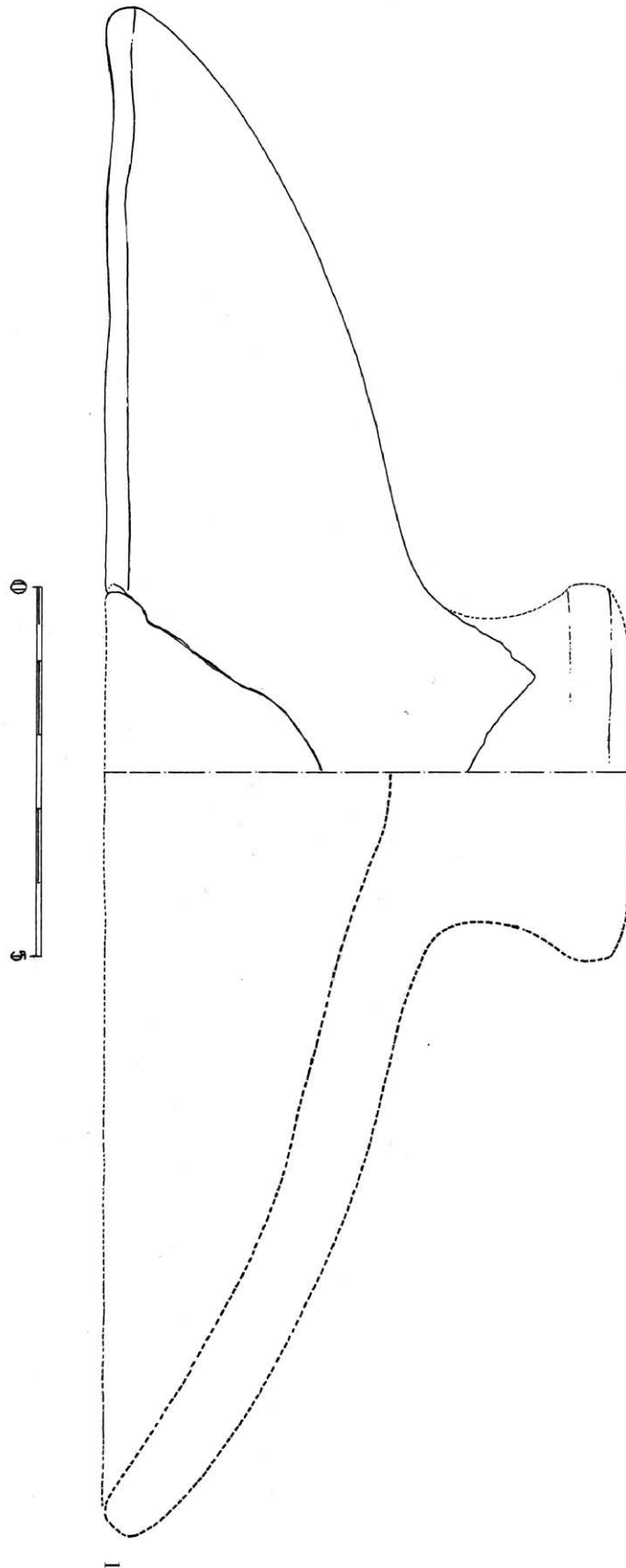

T. 142

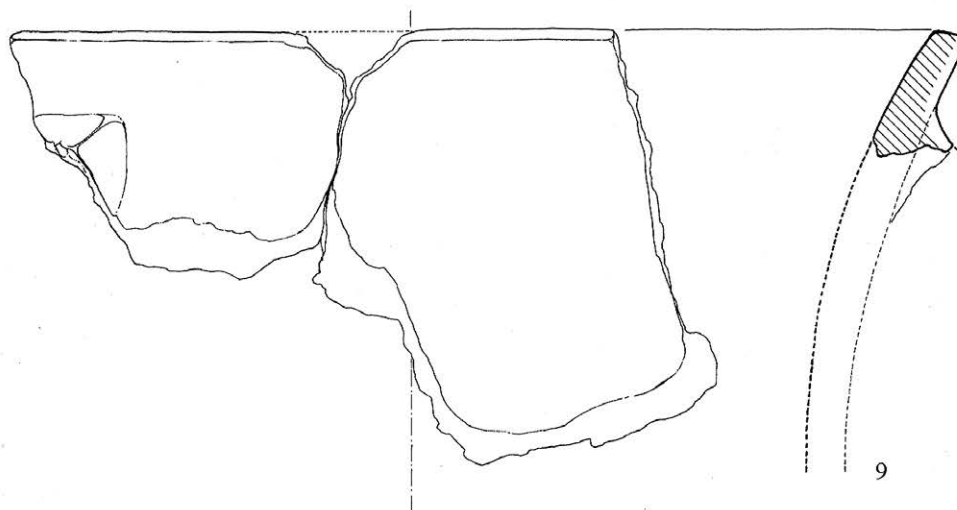
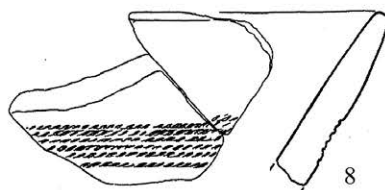
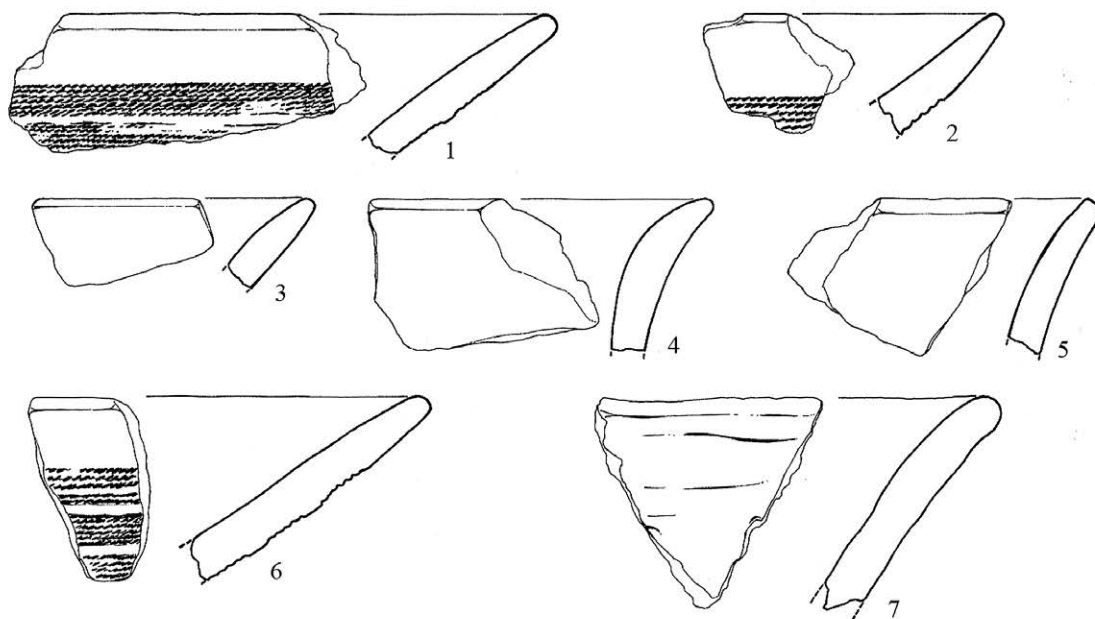

T. 143.1

O - ulomak ravnog ruba i koničnog vrata lonca
 F - pjeskovita glina s primjesama
 B - vanjska - mrljasta crna/oker
 unutarnja - crna
 presjek - crna
 U - tri jednostruke, paralelne, vodoravne
 trake ukrašene utiskivanjem namotane uzice
 P - grubo zaglađena

T. 143.2

O - ulomak ravnog ruba i koničnog vrata
 F - pjeskovita glina s primjesama
 B - vanjska - crna
 unutarnja - crna
 presjek - crvena
 U - nema
 P - zaglađena

T. 143.3

O - ulomak ravnog ruba i blago koničnog
 vrata
 F - pjeskovita glina s primjesama
 B - smeđa/oker
 U - nema
 P - zaglađena

T. 143.4

O - ulomak ravnog ruba i koničnog vrata lonca
 F - pjeskovita glina s primjesama
 B - vanjska - mrljasta crna/oker
 unutarnja - crna
 presjek - crvena/siva
 U - dvije jednostruke, paralelne, vodoravne trake ukrašene
 utiskivanjem namotane uzice
 P - grubo zaglađena

T. 143.5

O - ulomak zaravnjenog ruba i blago koničnog vrata lonca
 F - pjeskovita glina s primjesama
 B - vanjska - mrljasta crna/oker
 unutarnja - crna
 presjek - crna/oker
 U - nema
 P - zaglađen

T. 143.6

O - ulomak ravnog ruba i koničnog vrata (amforica)
 F - pjeskovita glina s malo primjesa
 B - crna
 U - tik iznad prijelaza vrata na rame ima plitko užlijebljene,
 ravne, horizontalne linije
 P - polirana

T. 143.7

pr. - 21 cm
 O - ulomak ravnog ruba i koničnog vrata lonca
 F - pjeskovita glina s primjesama
 B - vanjska - mrljasta tamnosmeđa/oker/crvena
 unutarnja - crna
 presjek - oker/crvena
 U - nema
 P - zaglađena

T. 143.8

O - ulomak zaravnjenog ruba, zakošenog prema unutra
 (zdjela)
 F - pjeskovita glina s primjesama
 B - vanjska - mrljasta tamnosmeđa
 unutarnja - crna
 presjek - oker/crna
 U - nema
 P - zaglađena

T. 143.9

O - ulomak zaravnjenog ruba, zakošenog prema unutra i
 ježičasto izvučenog prema van (zdjela)
 F - pjeskovita glina s malo primjesa
 B - crna
 U - nema
 P - polirana

T. 143

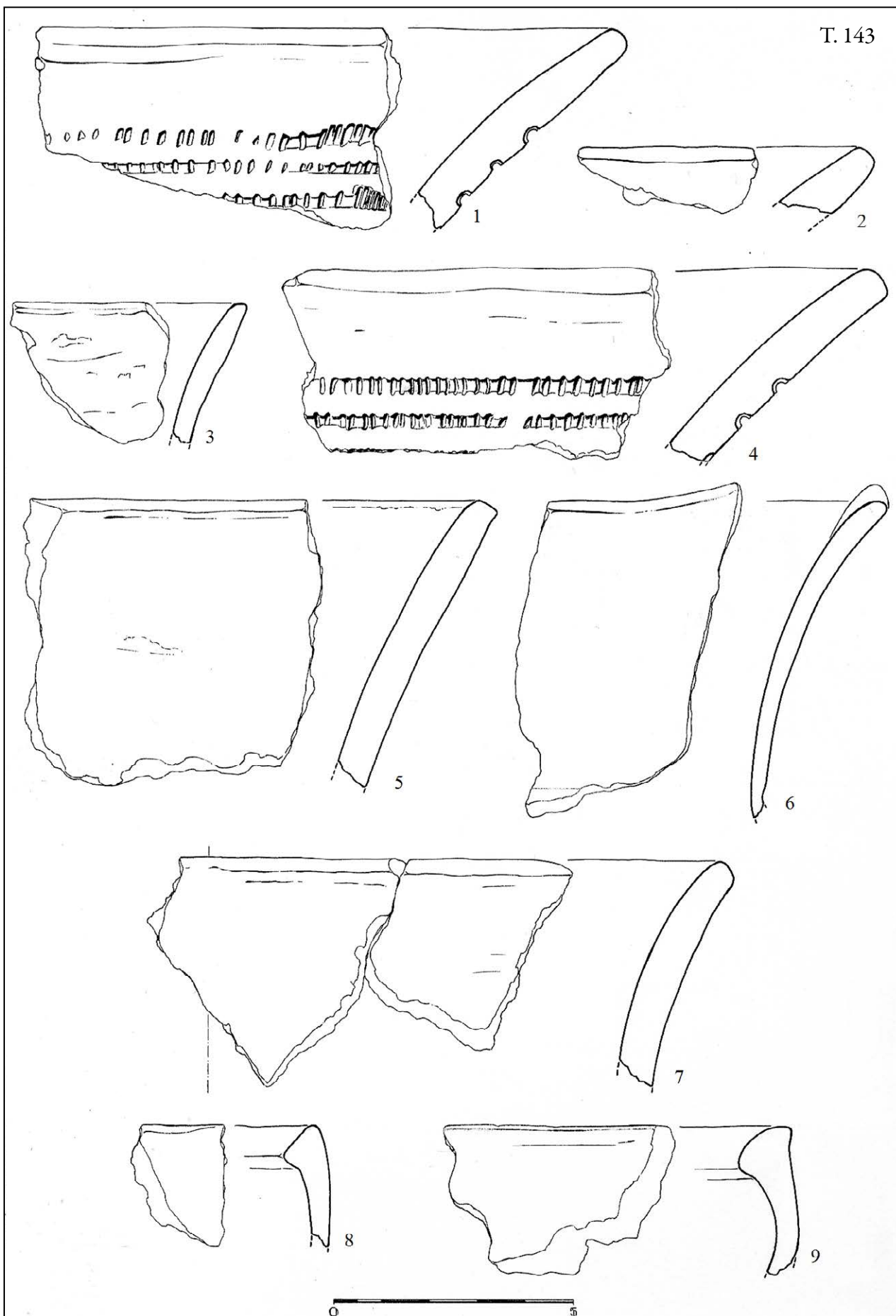

T. 144.1

O - ulomak ravnog ruba i blago koničnog vrata lonca
 F - pjeskovita glina s primjesama
 B - vanjska - mrljasta tamno/svjetlo smeđe/crvena
 unutarnja - tamnosmeđa
 presjek - tamno smeđe/crvena
 U - nema
 P – zaglađena

T. 144.2

O - ulomak zaravnjenog ruba i blago koničnog vrata lonca
 F - pjeskovita glina s primjesama
 B - vanjska - mrljasta smeđa/crna
 unutarnja - crna
 presjek - crvena
 U - nema
 P - zaglađena

T. 144.3

O - ulomak zaravnjenog ruba i koničnog vrata lonca
 F - pjeskovita glina s primjesama
 B - vanjska - mrljasta crvenkasto/smeđa
 unutarnja - svjetlosmeđa
 presjek - crvenkasto/svjetlosmeđa
 U - nema
 P – gruba

T. 144.4

O - ulomak zaravnjenog, blago prema van izvučenog ruba i
 koničnog vrata lonca, vidljivi utori za ručku ili jezičastu
 dršku
 F - pjeskovita glina s primjesama
 B - vanjska - mrljasta crna/crvena/tamnosmeđa
 unutarnja - mrljasta tamnosmeđe/crna
 presjek - oker/crvena
 U - nema
 P - gruba

T. 144.5

pr. - 20 cm
 O - ulomak dijela poklopca i dijela drške
 F - pjeskovita glina s primjesama
 B - vanjska - mrljasta oker/crvena/crna
 unutarnja - mrljasta oker/crvena/smeđa
 presjek - crveno/smeđa
 U - nema
 P - gruba

T. 144

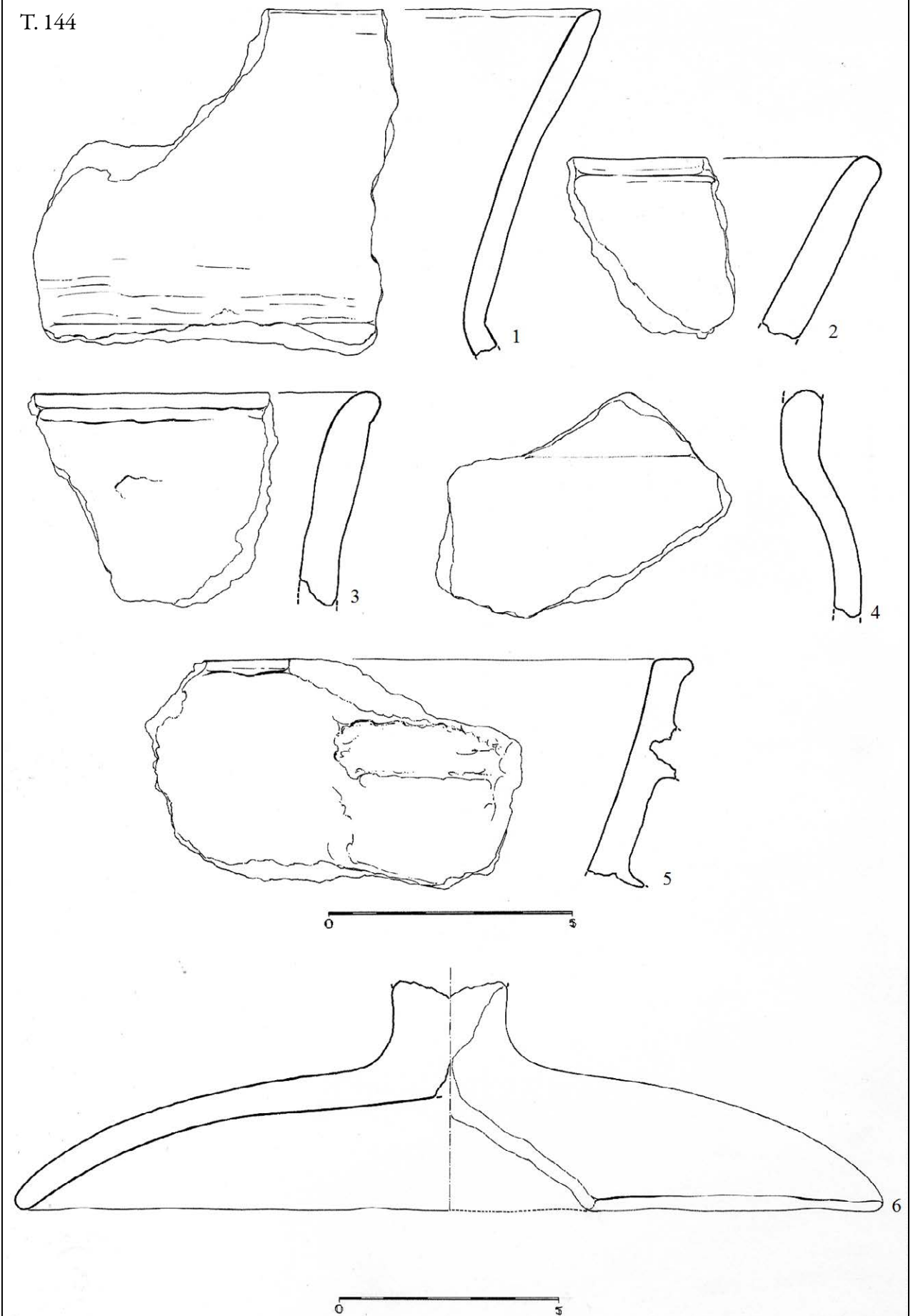

T. 145.1

- O - ulomak donjeg dijela vrata lonca; vidljiv je prijelaz vrata u rame, na gornjem dijelu ulomka vidljiv je ukras jednostruke horizontalne linije ukrašene utiskivanjem namotane uzice - bikonični lonac koničnog vrata
 F - pjeskovita glina s primjesama
 B - vanjska - tamnosmeđa unutarnja - crna presjek - crveno/smeđa
 U - jednostruka horizontalna linija ukrašena utiskivanjem namotane uzice
 P - zaglađena

T. 145.2

- O - bikonični ulomak
 F - pjeskovita glina s primjesama
 B - vanjska - mrljasta tamnosmeđe/crna unutarnja - crna presjek - crna
 U - nema
 P - zaglađena

T. 145.3

- O - ulomak malog dijela vrata i ramena lonca s naglašenim prijelazom vrata na rame
 F - pjeskovita, dobro pročišćena glina
 B - oker
 U - nema
 P - polirana

T. 145.4

- O - ulomak donjeg dijela vrata i dijela ramena lonca s blagim prijelazom vrata na rame
 F - pjeskovita glina s primjesama
 B - vanjska - mrljasta crvena/tamnosmeđa unutarnja - crna presjek - sivo/crvena
 U - nema
 P - zaglađena

T. 145.5

- O - ulomak donjeg dijela vrata i dijela ramena lonca s blagim prijelazom vrata na rame
 F - pjeskovita glina s primjesama
 B - vanjska - mrljasta crvenkasto/smeđa unutarnja - crna presjek - sivo/crvena
 U - nema
 P - zaglađena

T. 145.6

- O - ulomak vrata lonca
 F - pjeskovita glina s primjesama
 B - vanjska - tamnosmeđa unutarnja - crna presjek - crvenkasto/smeđa
 U - na gornjem dijelu dvije paralelne horizontalne kanelure ili dva plitka žljeba; na donjem dijelu jednostruka horizontalna traka ukrašena utiskivanjem namotane uzice
 P - zaglađena

T. 145.7

- O - ulomak malog donjeg dijela vrata i dijela trbuha (mala zdjela)
 F - pjeskovita glina s primjesama
 B - vanjska - smeđa unutarnja - crna presjek - svjetlosmeđa/oker
 U - nema
 P - zaglađena

T. 145

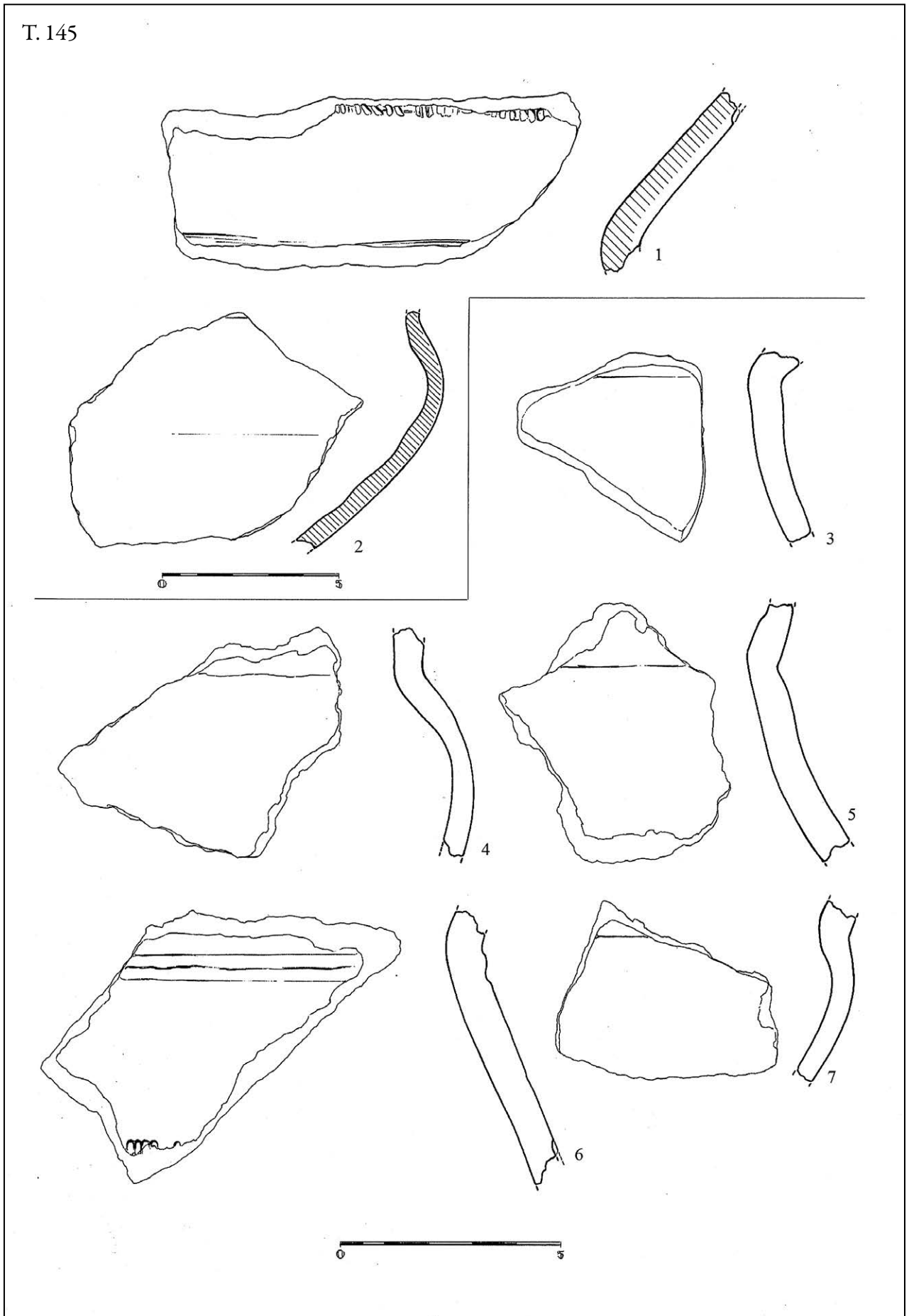

T. 146.1

O - ulomak trakaste ručke bikoničnog lonca
 F - pjeskovita glina s malo primjesa
 B - crna
 U - 3 paralelne uzdužne trake od kojih krajnje imaju po 9, a srednja 8 redova otiska spletene vrpce (Litze)
 P - zaglađena

T. 146.2

O - ulomak ravnog ruba, blago izvijenog prema van s trakastom ručkom (licenski lonci s naglašenim prijelazom vrata na rame)
 F - pjeskovita glina s dosta primjesa
 B - vanjska - mrljasta oker/crvena/tamnosmeđa unutarnja - crna presjek - crveno/crna
 U - ručka je ukrašena žljebljenjem, dvije uzljebljene linije
 P - zaglađena

T. 146.3

O - ulomak vrata i ramena lonca koji ima naglašeni prijelaz vrata na rame
 F - pjeskovita glina s primjesama
 B - vanjska - tamnosmeđa unutarnja - crna presjek - crveno/siva
 U - nema
 P - grubo zaglađena

T. 146.4

O - ulomak vrata i ramena lonca koji ima naglašeni prijelaz s vrata na rame
 F - pjeskovita glina s primjesama
 B - vanjska - mrljasta oker/smeđa unutarnja - crna presjek - oker/siva
 U - nema
 P - zaglađena

T. 146.5

O - ulomak najdonjeg dijela koničnog vrata
 F - pjeskovita glina s malo primjesa
 B - crna
 U - jedna vidljiva horizontalna traka od 8 redova otiska spletene vrpce
 P - zaglađena

T. 146.6

O - ulomak donjeg dijela koničnog vrata vrča
 F - pjeskovita glina s malo primjesa
 B - crna
 U - jedna traka od 7 redova otiska spletene vrpce
 P - zaglađena

T. 147.1

pr. - 6 cm
 O - cijelo dno
 F - pjeskovita glina s malo primjesa
 B - vanjska - oker/tamnosmeđa unutarnja - oker/tamnosmeđa presjek - oker
 U - nema
 P - grubo zaglađena

T. 147.2

pr. - 3 cm
 O - ulomak dna i tijela amforice
 F - pjeskovita, dobro pročišćena glina
 B - crna
 U - nema
 P - vanjska - polirana unutarnja - izbrazdana, gruba

T. 147.3

pr. - 8 cm
 O - ulomak dna
 F - pjeskovita glina s primjesama
 B - vanjska - oker unutarnja - crna presjek - smeđe tamno/svjetlije
 U - nema
 P - zaglađena

T. 147.4

pr. - 8.5 cm
 O - ulomak dna
 F - pjeskovita glina s malo primjesa
 B - vanjska - mrljasta oker/crvena/tamnosmeđa unutarnja - mrljasta oker/crvena/tamnosmeđa presjek - oker/crvena
 U - nema
 P - zaglađena

T. 147.5

pr. - 7.5 cm
 O - ulomak dna
 F - pjeskovita glina s primjesama
 B - vanjska - mrljasta oker/crvena unutarnja - svjetlosmeđa presjek - crveno/smeđa
 U - nema
 P - gruba

T. 146

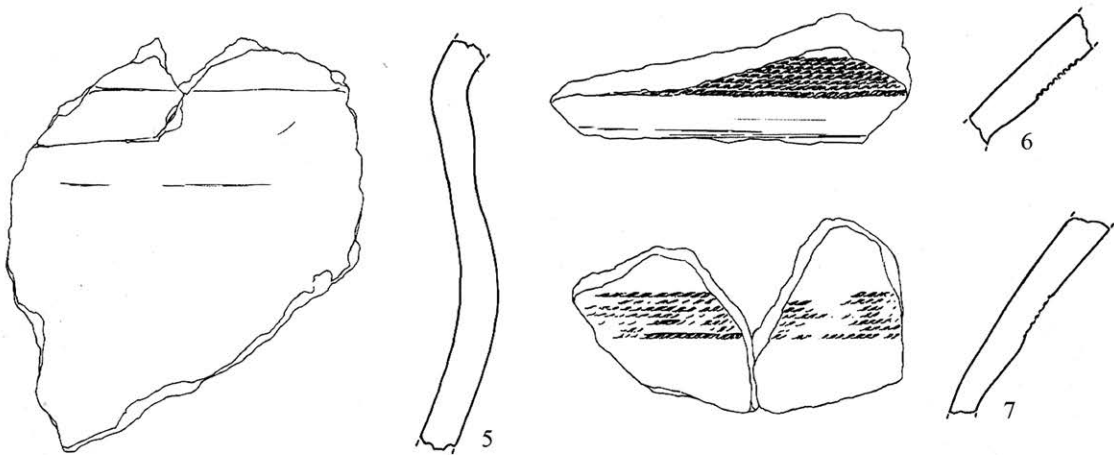
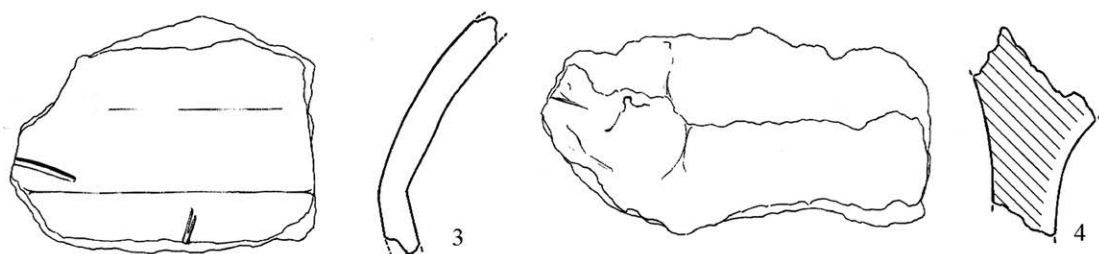
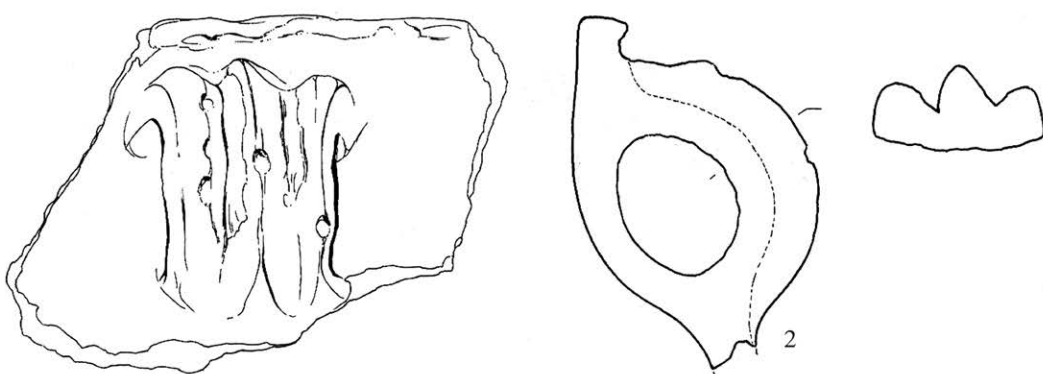
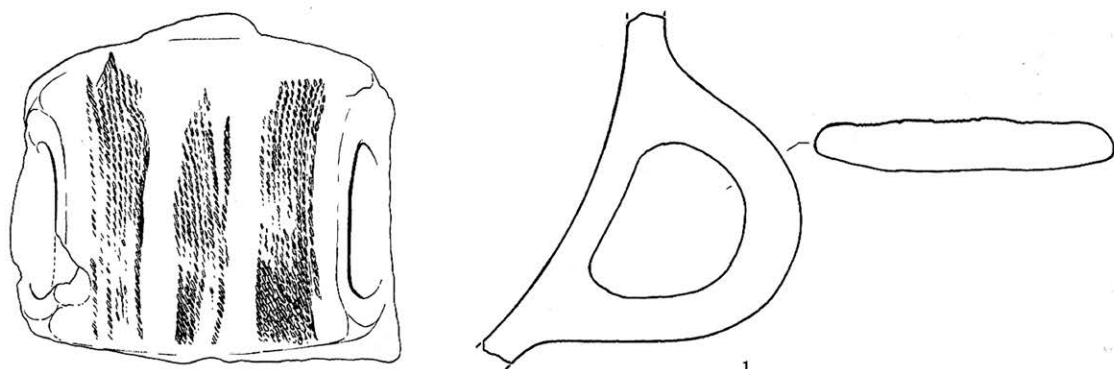

T. 147

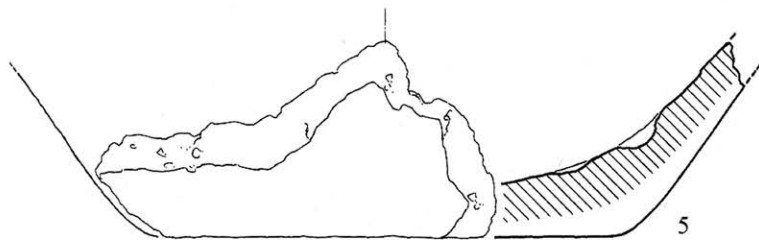
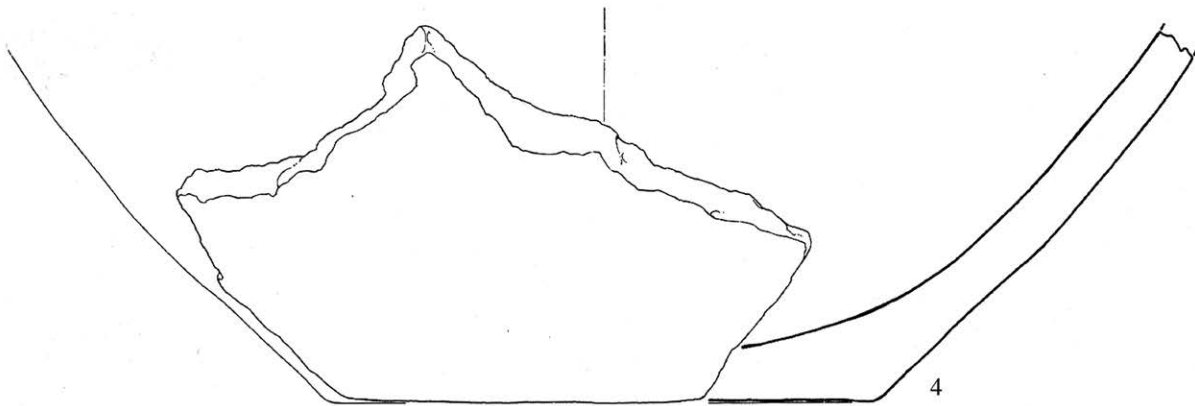
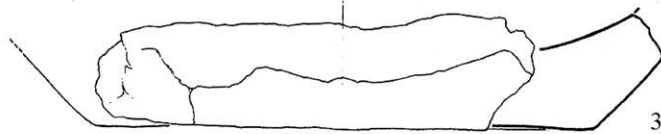
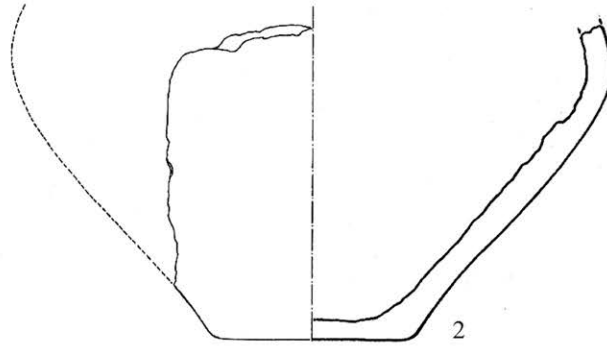
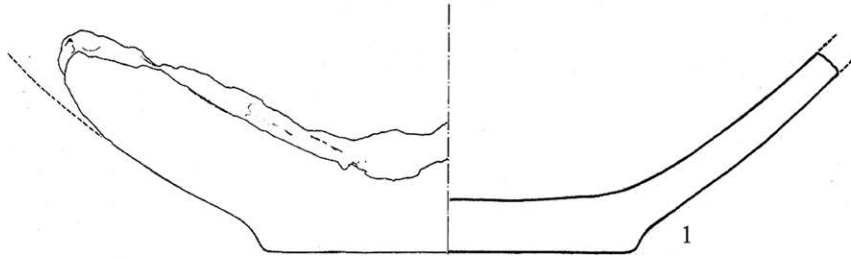

T. 148.1

pr. - 6 cm
 O - ulomak skoro cijelog dna
 F - pjeskovita glina s malo primjesa
 B - vanjska - oker/crvena
 unutarnja - tamnosmeđa
 presjek - crna
 U - nema
 P – zaglađena

T. 148.2

O - manji ulomak dna
 F - pjeskovita glina s puno primjesa
 B - vanjska - oker/siva/crna
 unutarnja - crna
 presjek - oker/tamnosedmeđa
 U - nema
 P - gruba

T. 148.3

pr. - 12 cm
 O - ulomak dna
 F - pjeskovita glina s primjesama
 B - vanjska - oker
 unutarnja - crna
 presjek - oker/crvena
 U - nema
 P - grubo zaglađena

T. 148.4

pr. - 8 cm
 O - manji ulomak dna
 F - pjeskovita glina s primjesama
 B - vanjska - oker
 unutarnja - crna
 presjek - oker/crna
 U - nema
 P - zaglađena

T. 148.5

pr. - 9 cm
 O - ulomak dna
 F - pjeskovita glina s primjesama
 B - vanjska - oker/crvenkasta
 unutarnja - tamnosmeđa
 presjek - tamnosmeđa/oker
 U - nema
 P - gruba

T. 148.6

O - manji ulomak dna
 F - pjeskovita glina s primjesama
 B - vanjska - oker/crvena
 unutarnja - tamnosmeđa
 presjek - oker/tamnosedmeđa
 U - nema
 P - gruba

T. 149.1

pr. - 15 cm
 O - ulomak dna
 F - pjeskovita glina s malo primjesa
 B - vanjska - oker/tamnosedmeđa/crna
 unutarnja - crna
 presjek - tamnosmeđa
 U - nema
 P – zaglađena

T. 149.2

pr. - 12 cm
 O - ulomak dna
 F - pjeskovita glina s primjesama
 B - vanjska - oker/tamnosedmeđa
 unutarnja - crna
 presjek - oker/siva
 U - nema
 P - grubo zaglađena

T. 149.3

pr. - 9 cm
 O - ulomak dna
 F - pjeskovita glina s malo primjesa
 B - vanjska - tamnosmeđe/crvena
 unutarnja – mrljasta oker/crvena/tamnosedmeđa
 presjek - crveno/smeđa
 U - nema
 P - zaglađena

T. 149.4

O - manji ulomak dna
 F - pjeskovita glina s puno primjesa
 B - vanjska - tamnosmeđa
 unutarnja - crna
 presjek - crvena
 U - nema
 P - gruba, izbrazdana

T. 148

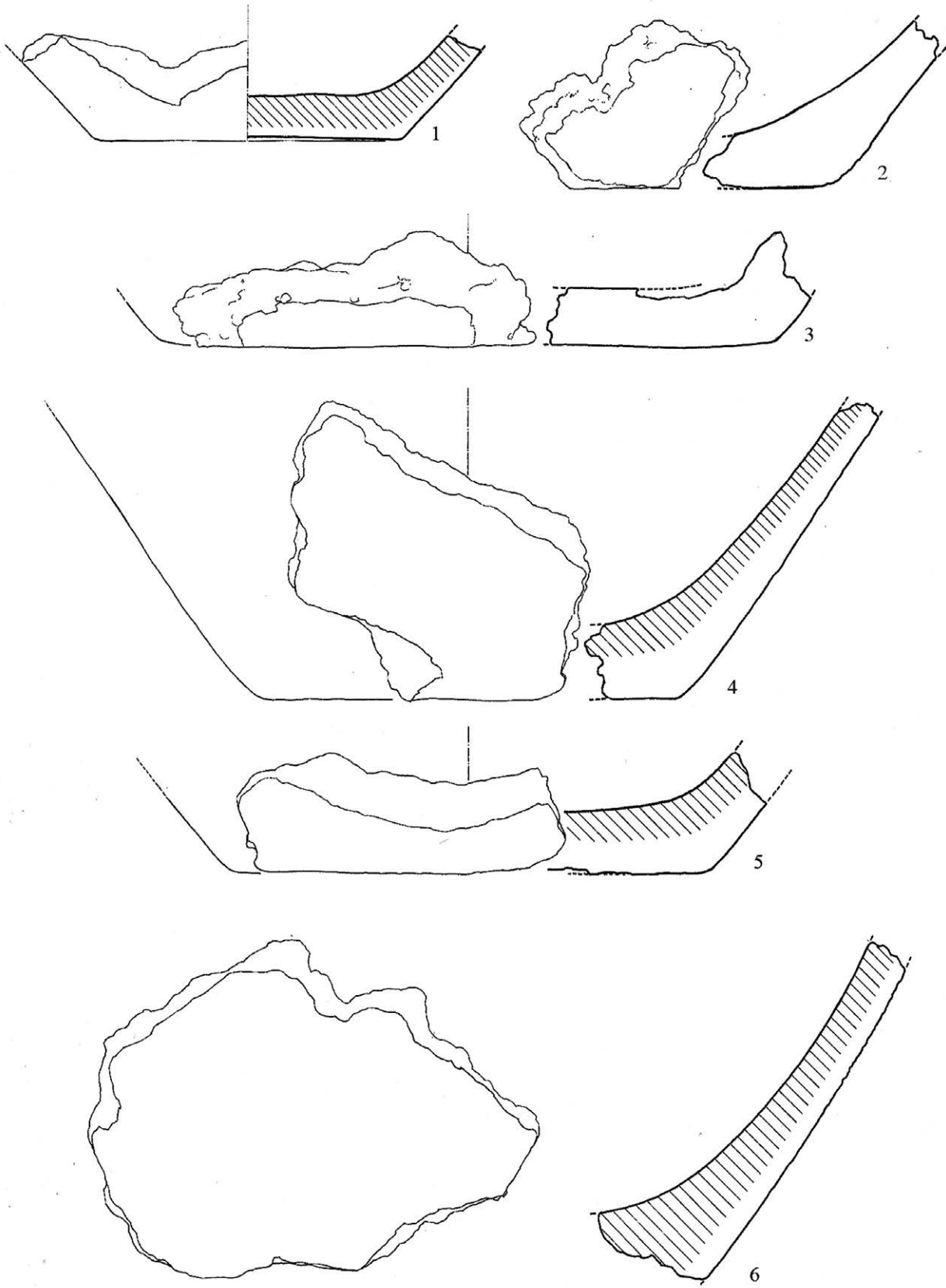

T. 149

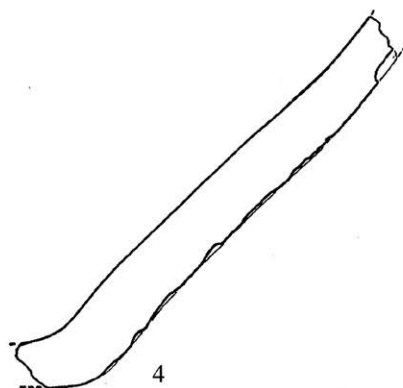
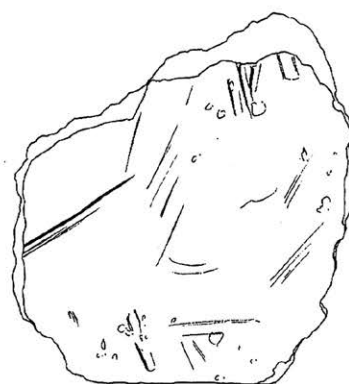
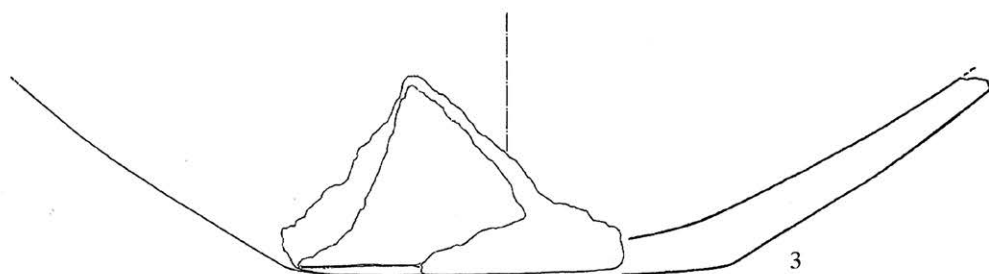
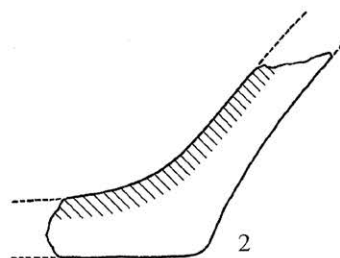
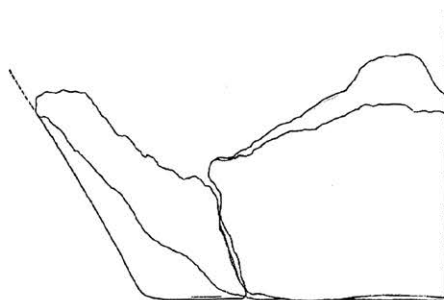
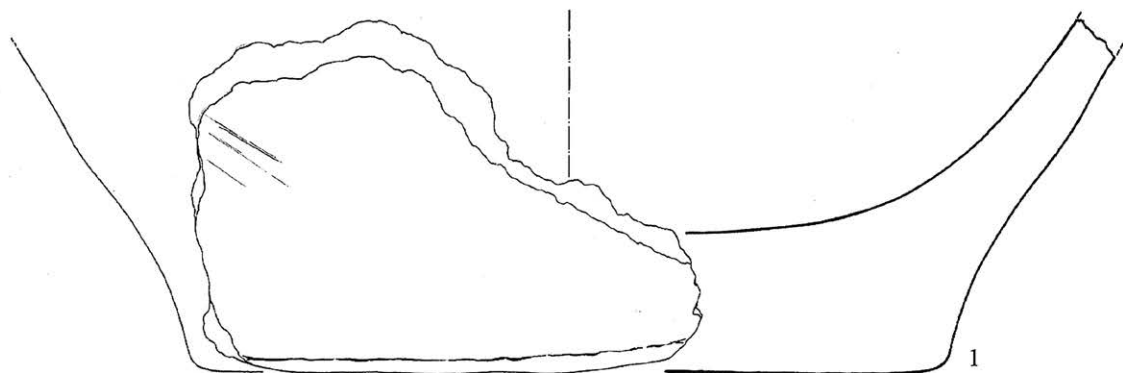

T. 150.1

O - ulomak
 F - pjeskovita glina s malo primjesa
 B - crna
 U - dvije tanke, paralelne, vertikalne, urezane linije na koje se okomito spajaju druge dvije paralelne, horizontalne, urezane linije
 P - zaglađena

T. 150.2

O - ulomak
 F – pjeskovita, dobro pročišćena glina
 B - crna
 U - urezane linije
 P - polirana

Sj 16

T. 151

pr. - 10 cm
 O - ulomak ravnog ruba, vrata i dijela ramena amforice, na rubu iznad ručkica su dva mala bukla, a na druge dvije strane je rub jezičasto izvučen
 F – pjeskovita, dobro pročišćena glina
 B - crna
 U - na ručki ukras urezanih linija; na gornjem dijelu vrata urezane linije - 3 paralelne, vodoravne linije, ispod 4 paralelne linije koje tvore „V“ motiv
 P – polirana

T. 153

pr. - 38 cm
 pr. trbuha – 35 cm
 pr. dna – 12 cm
 O – veća konična zdjela zaravnjenog ruba; rub je na dvije nasuprotne strane izvučen u dva jezičca, između kojih su dvije nasuprotne trakaste ručke
 F – pjeskovita, dobro pročišćena glina
 B - crna
 U - na zaravnjenom rubu iznad ručke 9 uzdužnih, paralelnih, žljebljenih linija; na jezičcima 5 uzdužnih, paralelnih, žljebljenih linija
 P – polirana

T. 150.3

O - ulomak (amforica)
 F - pjeskovita glina s malo primjesa
 B - crna
 U - urezane linije
 P - zaglađena

T. 152

pr. - 8 cm
 pr. trbuha – 8.5 cm
 pr. dna – 3.5 cm
 O – vrč naglašeno bikoničnog tijela, jako suženog prijelaza vrata na rame posude, ravnoga ruba s jednom trakastom ručkom koja spaja rub i bikonični trbuh, ručka je na krajevima iznad ruba izvučena u dva mala roščića
 F – pjeskovita, dobro pročišćena glina
 B – crno smeđa
 U – ispod ruba i na suženju između ramena i vrata vrča nalaze se dvije paralelne, horizontalne, plitko užljebljene linije
 P – polirana

T. 154

pr. - 21 cm
 pr. trbuha – 18 cm
 pr. dna – 10 cm
 O - ulomak manje zdjele ravnog dna i blago zaravnjenog ruba, rub je na dva nasuprotna mjesta jezičasto izvučen, između tih jezičastih ukrasa su dvije nasuprotne, male, trakaste ručke
 F – pjeskovita, dobro pročišćena glina
 B - vanjska - crvena/smeđa/crna/oker
 unutarnja - crna
 presjek - crvena/smeđa/crna/oker
 U – na jezičastom ispupčenju i na trakastoj ručki ukras od 4 uzdužne, paralelne trake otiska namotane uzice
 P – zaglađena

T. 150

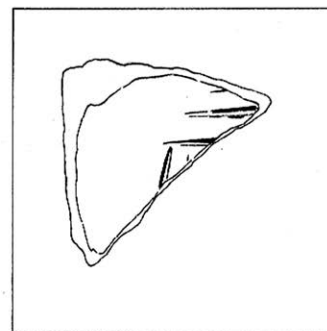
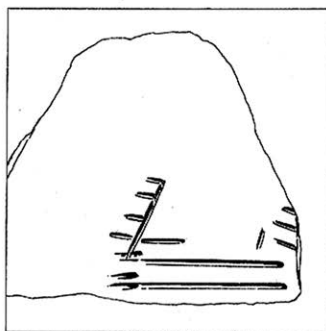
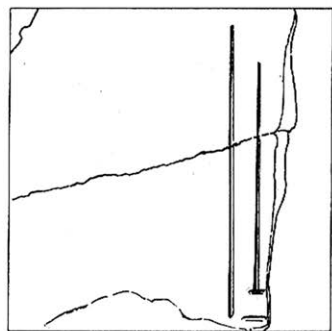

T. 151

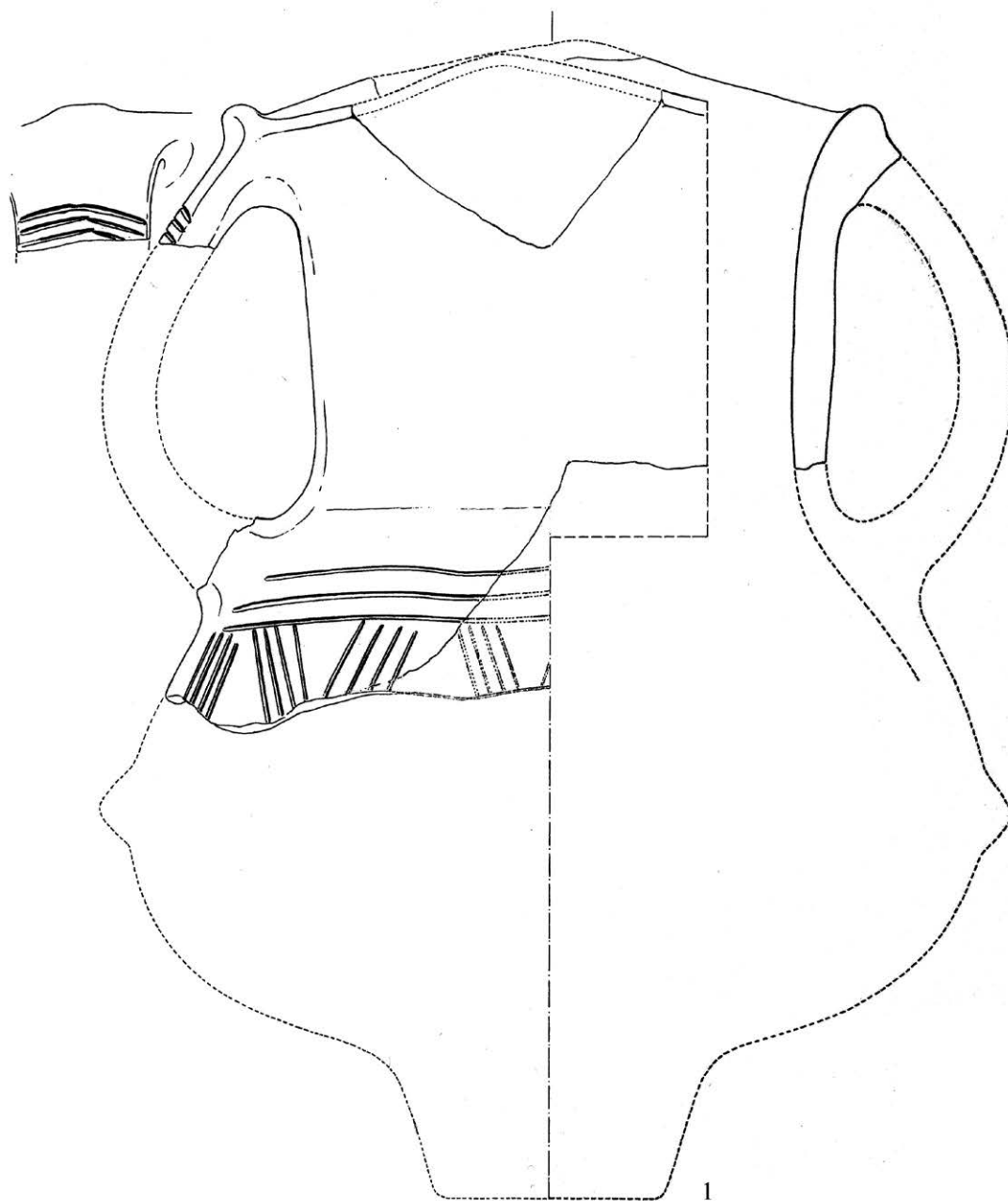

T. 152

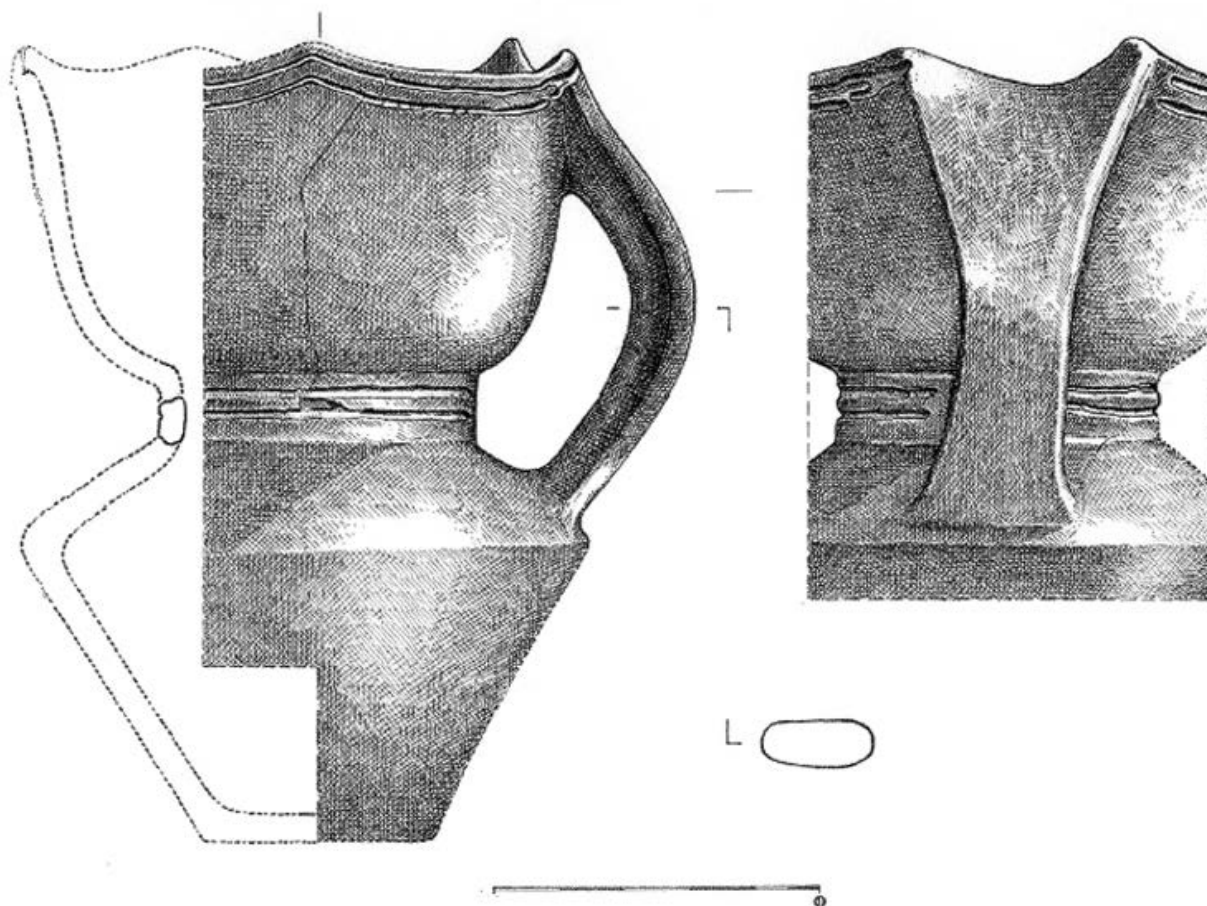

T. 153

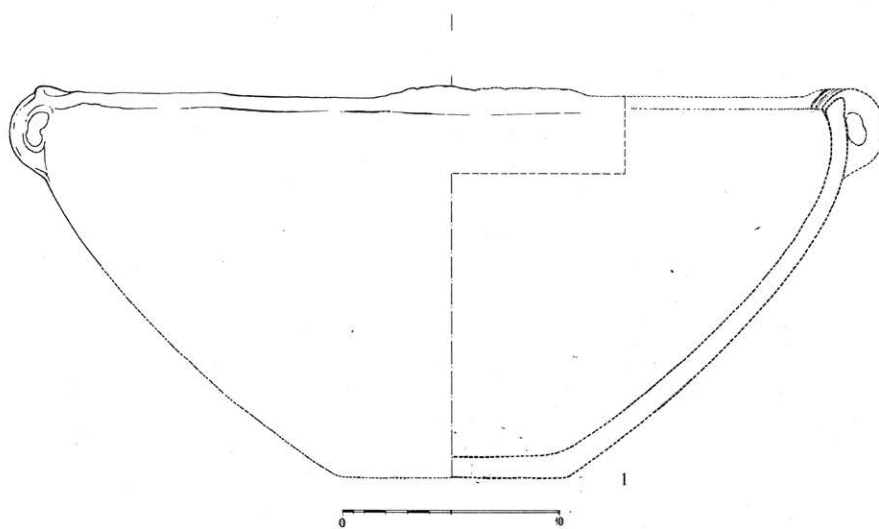
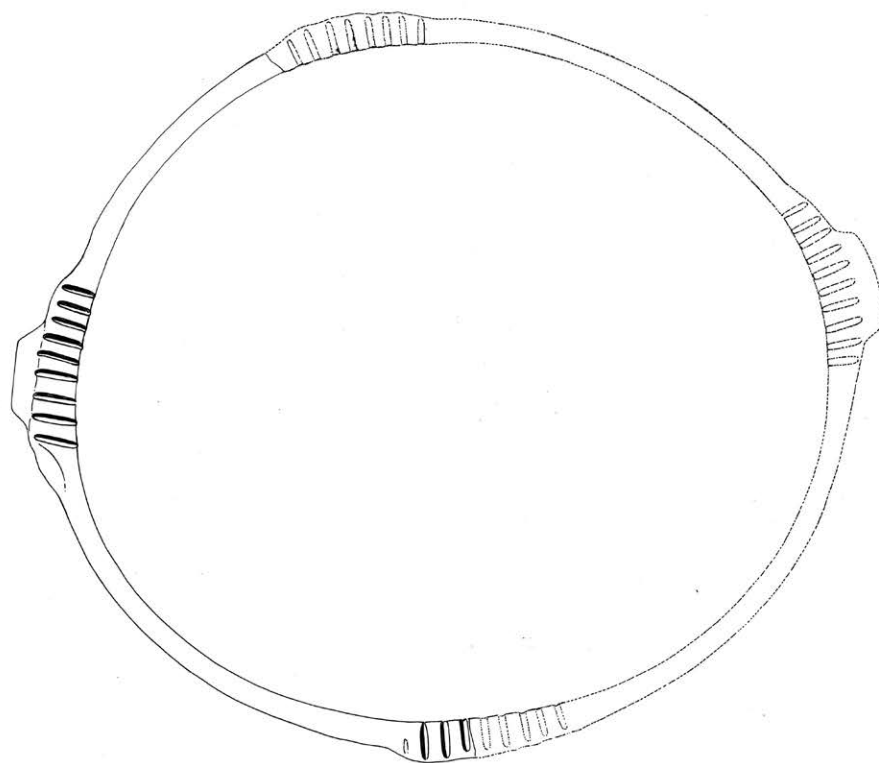

T. 154

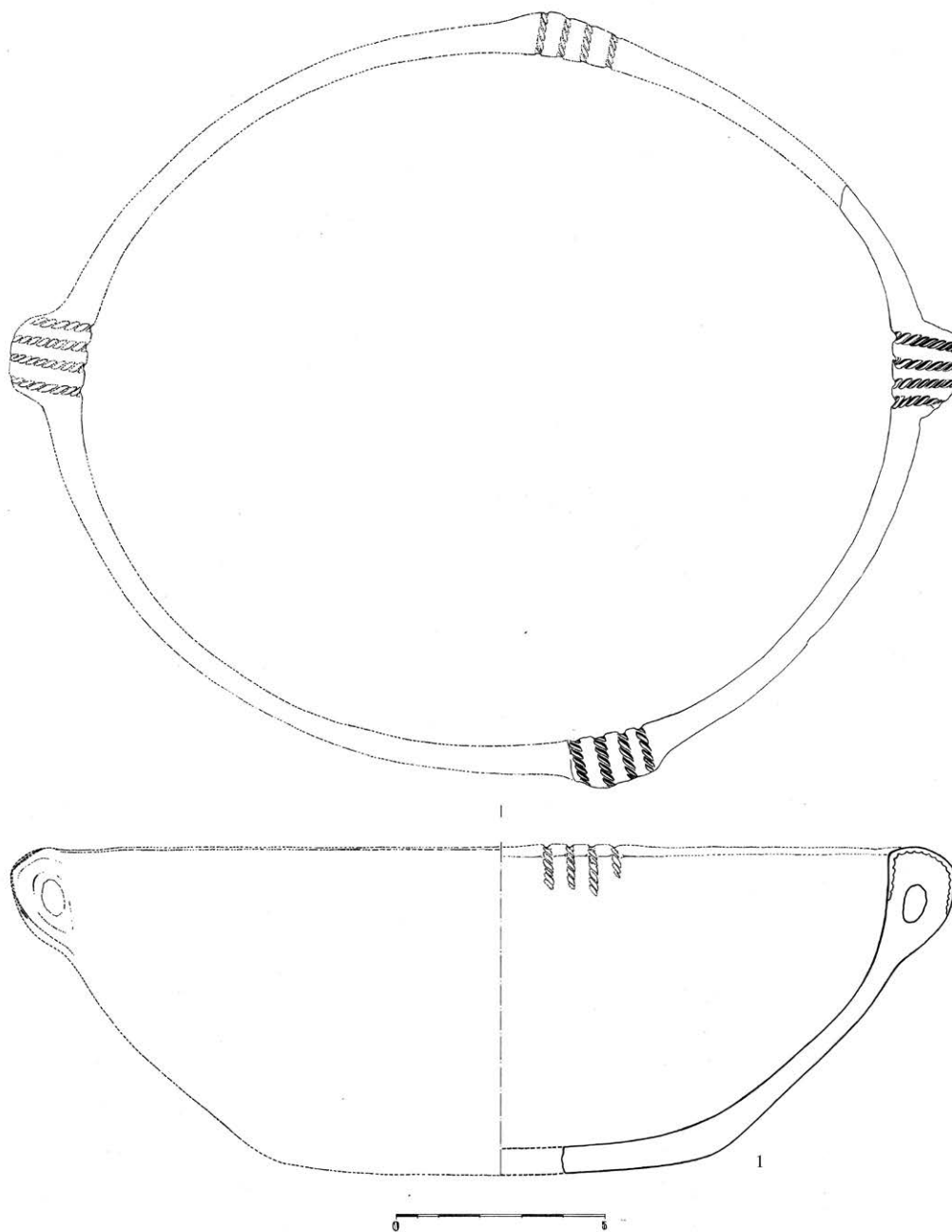

T. 155.1

pr. – 30 cm
 pr. trbuha - 25 cm
 pr. dna – 10 cm
 O - ulomak ravnog dna i ruba blago bikonične zdjele
 F - pjeskovita glina s primjesama
 B - vanjska - smeđa/crna
 unutarnja - crna
 presjek - crna
 U - nema
 P - zaglađena

T. 155.2

pr. - 32 cm
 pr. trbuha – 29 cm
 O - ulomak ravnog ruba i koničnog vrata lonca s blagim
 prijelazom vrata na rame, na vratu se nalazi jezičasta
 držka
 F - pjeskovita glina s primjesama
 B - vanjska - crvena/smeđa/crna
 unutarnja - crna
 presjek - crvena/crna
 U - nema
 P – zaglađena

T. 156.1

pr. - 60 cm
 pr. trbuha – 63 cm
 O - ulomak ravnog ruba i koničnog vrata lonca s blagim
 prijelazom vrata na rame
 F - pjeskovita glina s malo primjesa
 B - vanjska - oker/smeđa/crna
 unutarnja - crna
 presjek - oker/crna
 U - nema
 P - zaglađena

T. 156.2

pr. – 31 cm
 pr. trbuha – 26 cm
 pr. dna – 7 cm
 O - ulomak ravnog ruba, koničnog vrata i bikoničnog trbuha
 zdjele
 F – pjeskovita, dobro pročišćena glina
 B - crna
 U - nema
 P – polirana

T. 155

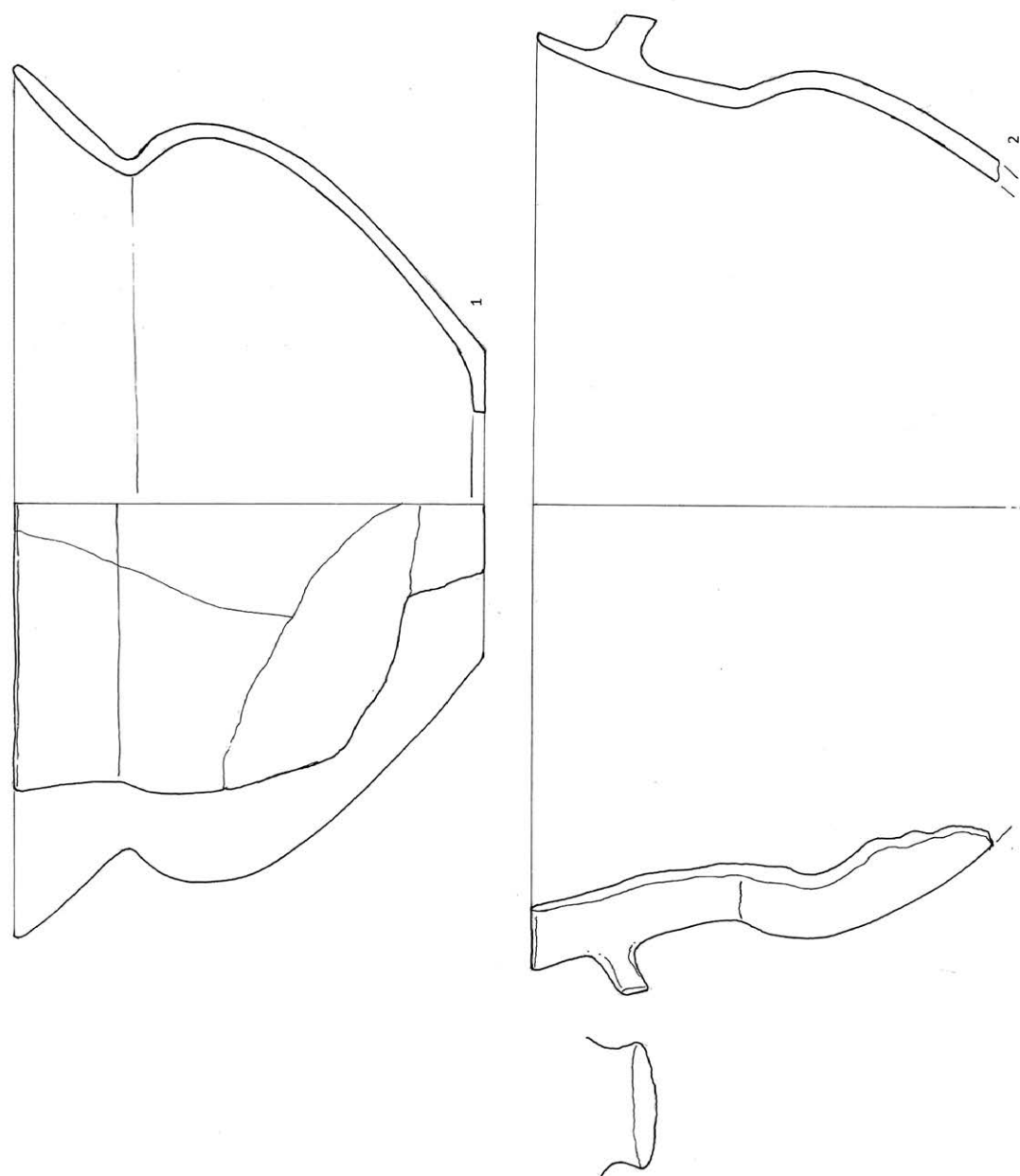

T. 156

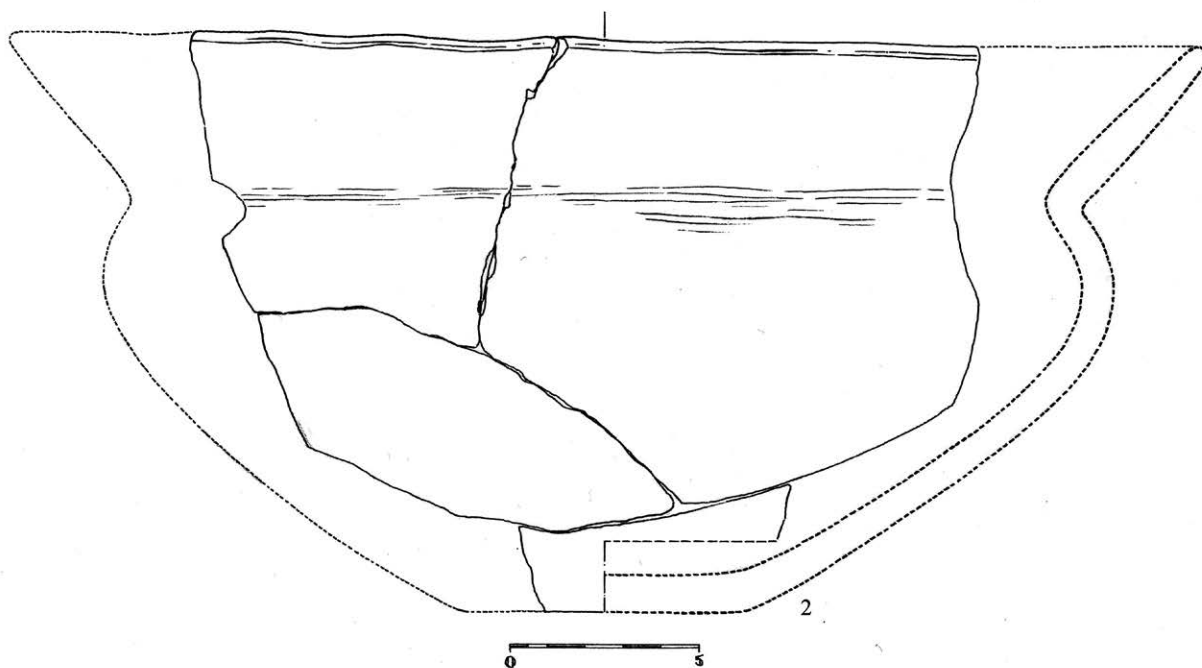
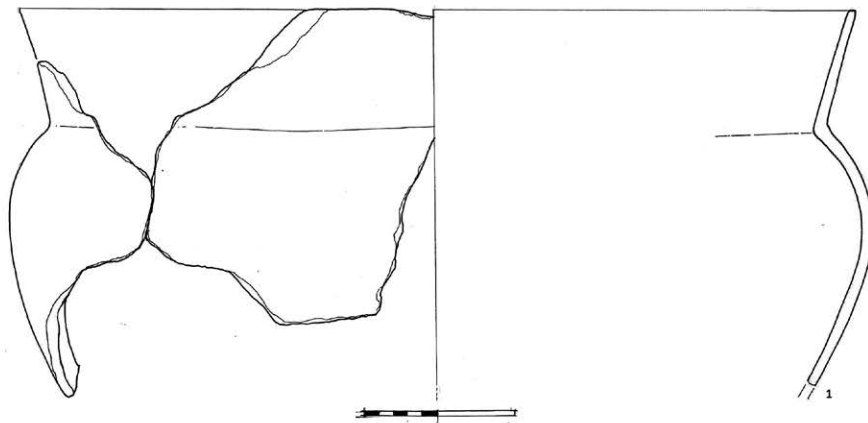

T. 157.1

pr. - 29 cm
 pr. trbuha – 25 cm
 O – ulomak konične zdjele, ravnog ruba i naglašenog prijelaza vrata na rame koji spaja trakasta ručka
 F - pjeskovita glina s primjesama
 B - vanjska - oker/smeđa/crna
 unutarnja - smeđa/crna
 presjek - oker/crna
 U - nema
 P – zaglađena

T. 157.2

pr. - 25 cm
 O - ulomak ravnog ruba i koničnog vrata lonca s blagim prijelazom vrata na rame, na vratu se nalazi jezičasta drška
 F - pjeskovita glina s primjesama
 B - vanjska - smeđa/crvena
 unutarnja - smeđa
 presjek - smeđa/crvena
 U - nema
 P – zaglađena

T. 157.3

pr. - 22 cm
 O - ulomak ravnog ruba i koničnog vrata lonca s naglašenim prijelazom vrata na rame
 F - pjeskovita glina s primjesama
 B - vanjska - crvena/smeđa/crna
 unutarnja - crna
 presjek - crna/crvena
 U - nema
 P - zaglađena

T. 158

pr. – 9.5 cm
 pr. trbuha – 9.5 cm
 pr. dna – 3.5 cm
 O – ulomak blago koničnog vrata i zaobljenog tijela lonca
 F - pjeskovita glina s puno primjesa
 B - oker
 U - nema
 P – gruba

T. 157.4

pr. - 17 cm
 pr. trbuha – 15 cm
 O - ulomak ravnog ruba i koničnog vrata lonca s naglašenim prijelazom vrata na rame
 F - pjeskovita glina s primjesama
 B - vanjska - smeđa/crna/oker
 unutarnja - crna
 presjek - smeđa/crna/oker
 U - nema
 P - zaglađena

T. 157.5

O - ulomak ravnog ruba i koničnog vrata lonca s naglašenim prijelazom vrata na rame
 F - pjeskovita glina s primjesama
 B - vanjska - oker
 unutarnja - crna
 presjek - crna/oker
 U - nema
 P – zaglađena

T. 159

pr. – 13 cm
 pr. trbuha – 11 cm
 pr. dna – 3 cm
 O – ulomak zaravnjenog ruba i koničnog tijela zdjele s dvije nasuprotne, manje trakaste ručke; između trakastih ručki, na druga dva nasuprotna kraja sa zaravnjenoga ruba izvučena su dva jezičasta ukrasa
 F - pjeskovita glina s primjesama
 B - crvena
 U - nema
 P - zaglađena

T. 157

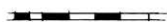
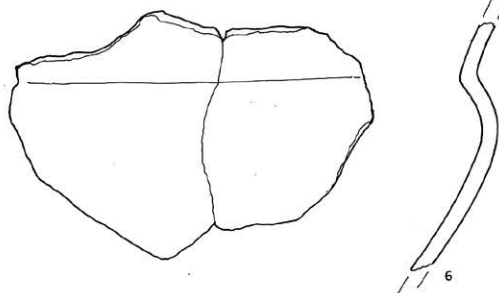
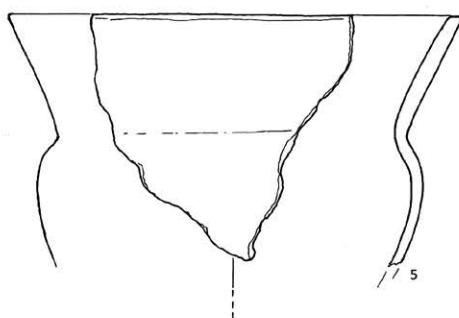
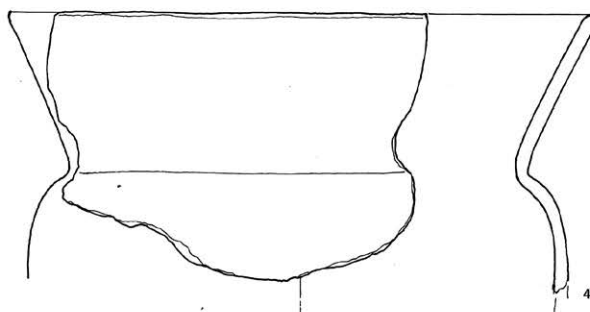
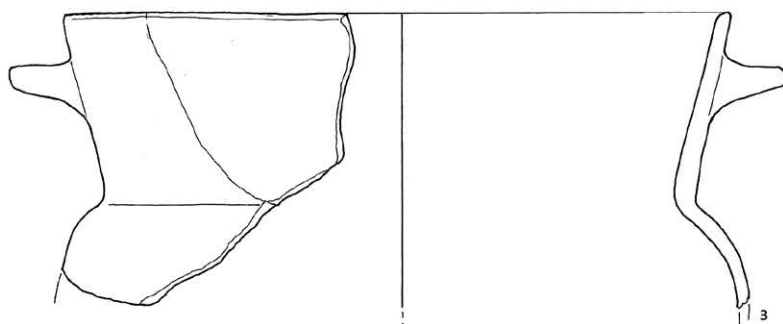
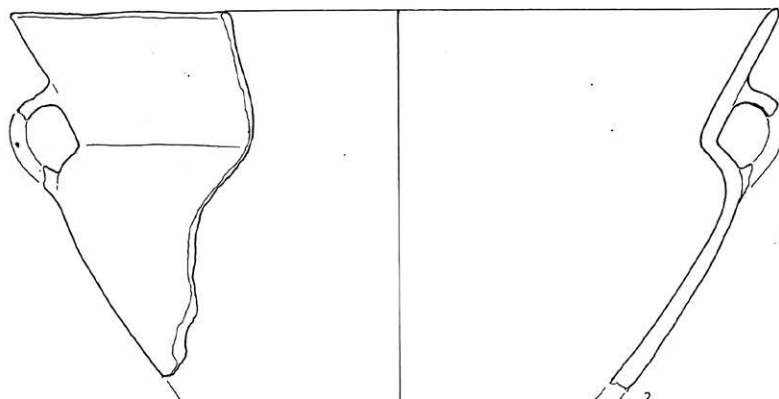

T. 158

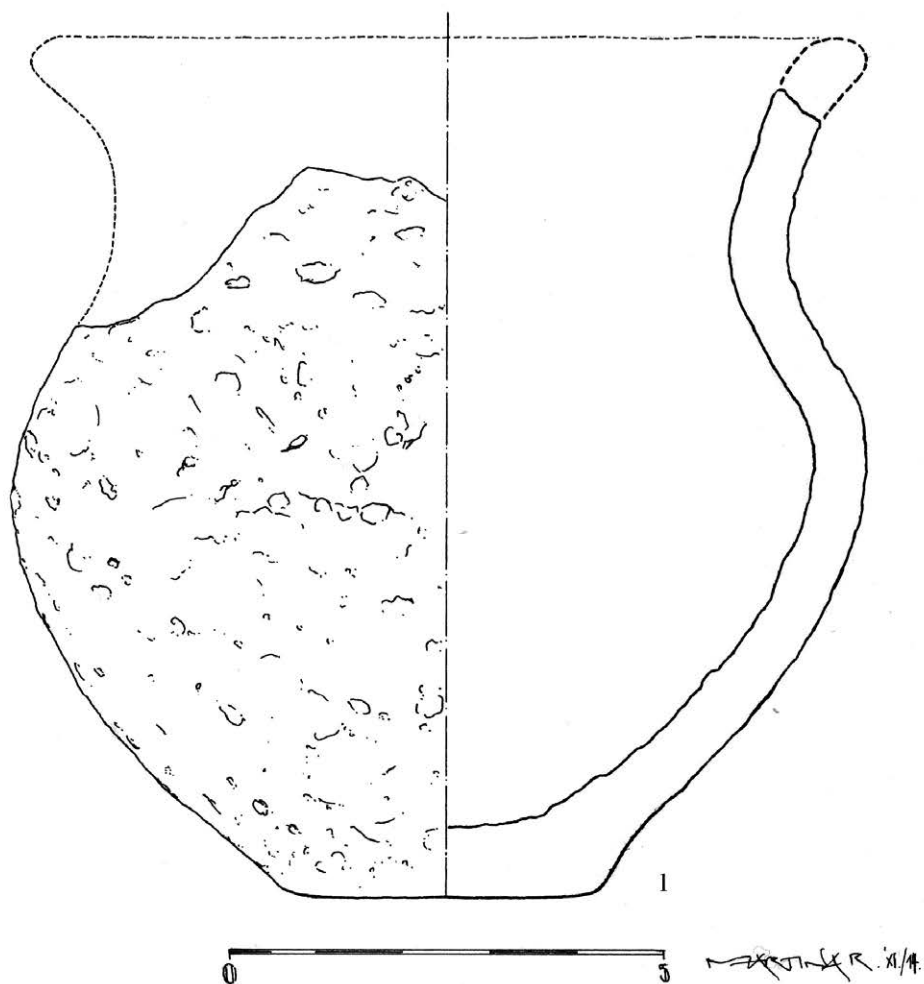

T. 159

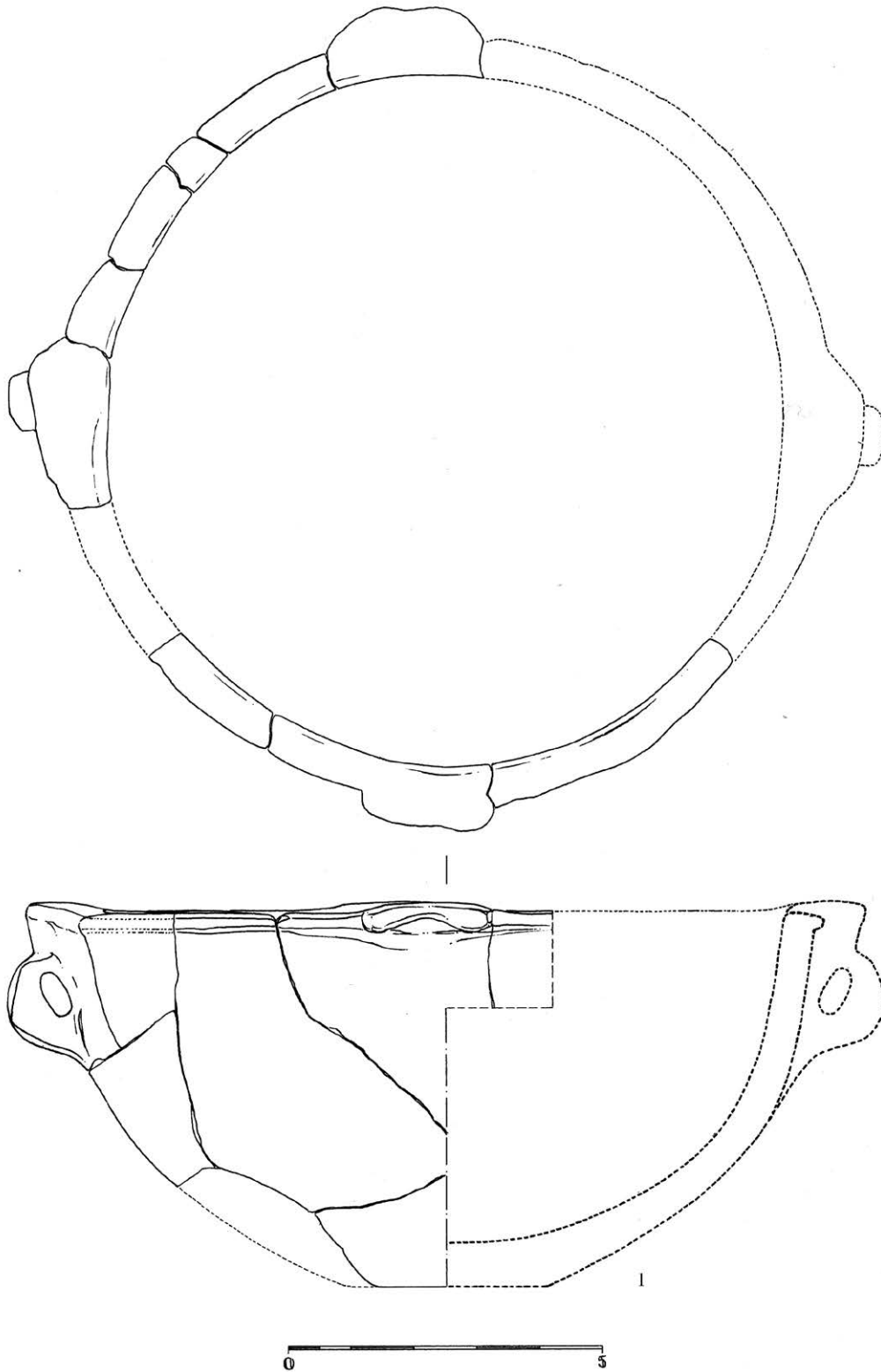

T. 160.1

pr. - 37 cm
 O - ulomak ravnog ruba i koničnog vrata lonca
 F - pjeskovita glina s primjesama
 B - vanjska - oker/crna
 unutarnja - crna
 presjek - oker/crna
 U - nema
 P – gruba

T. 160.2

pr. - 36 cm
 pr. trbuha – 26 cm
 O - ulomak ravnog ruba, neproporcionalno velikog oboda
 velike, pliče zdjele
 F - pjeskovita glina s jako malo primjesa
 B - vanjska - crna
 unutarnja - crna
 presjek - smeđa
 U - nema
 P – polirana

T. 161.1

pr. – 28 cm
 O - ulomak ravnog ruba i koničnog vrata
 s jednom trakastom ručkom – vrč
 F – pjeskovita, dobro pročišćena glina
 B - crna
 U - 3 paralelne, horizontalne trake od 11
 redova otiska spletene vrpce
 P – polirana

T. 161.2

pr. - 24 cm
 O - ulomak ravnog ruba i koničnog vrata
 lonca s blagim prijelazom vrata na rame
 F - pjeskovita glina s primjesama
 B - vanjska - smeđa/crna
 unutarnja – crna
 presjek - smeđa/crna
 U - nema
 P – zaglađena

T. 160.3

O - ulomak ravnog ruba i koničnog vrata lonca s
 naglašenim prijelazom vrata na rame
 F - pjeskovita glina sa primjesama
 B - vanjska - smeđa
 unutarnja - crni
 presjek - crni
 U - nema
 P - zaglađena

T. 160.4

O - ulomak tijela blago bikonične zdjele
 F - pjeskovita dobro pročišćena glina
 B - crna
 U - nema
 P – polirana

T. 161.3

pr - 16 cm
 O - ulomak ravnog ruba i koničnog vrata lonca s
 blagim prijelazom vrata na rame
 F - pjeskovita glina sa primjesama
 B - vanjska - mrljasta oker/crvena/tamnosmeđa
 unutarnja - crna
 presjek - smeđe/crni
 U - nema
 P - zaglađena

T. 161.4

O - ulomak ravnog ruba i koničnog vrata lonca s
 blagim prijelazom vrata na rame
 F - pjeskovita glina sa puno primjesa
 B - vanjska - mrljasta oker/crna/tamnosmeđa
 unutarnja - crna
 presjek - crni
 U - nema
 P - grubo zaglađena

T. 160



T. 161

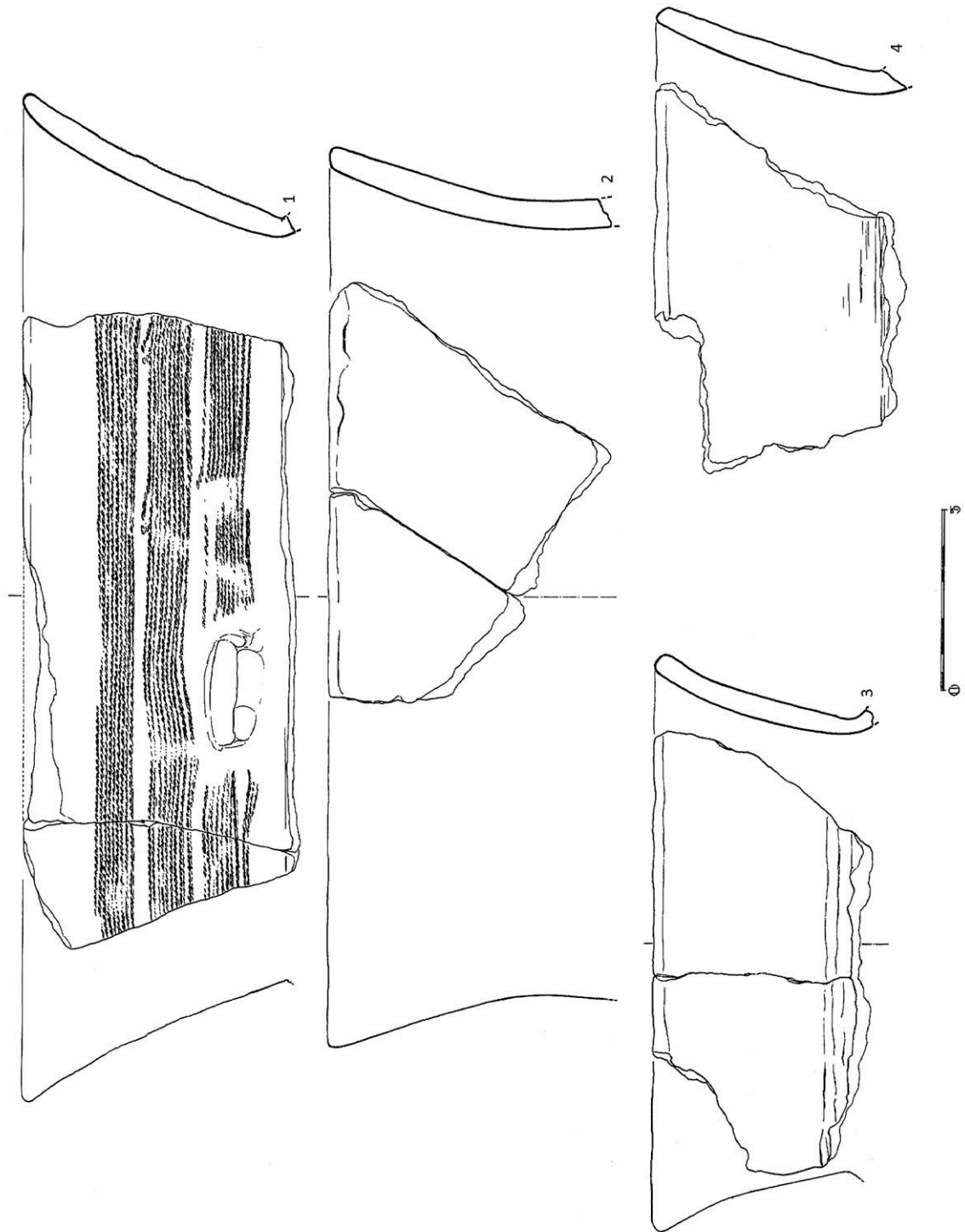

T. 162.1

pr. - 14 cm
 O - ulomak ravnog ruba i koničnog vrata - vrč
 F - pjeskovita glina s malo primjesa
 B - crna
 U - 3 paralelne, horizontalne trake od 9 redova otiska
 spletene vrpce
 P - polirana

T. 162.2

O - ulomak ravnog ruba i koničnog vrata
 F - pjeskovita, dobro pročišćena glina
 B - crna
 U - 3 paralelne, horizontalne trake od 10 redova otiska
 spletene vrpce
 P - zaglađena

T. 162.3

O - ulomak ravnog ruba i koničnog vrata
 F - pjeskovita, dobro pročišćena glina
 B - crna
 U - traka s 4 reda otiska spletene vrpce
 P - zaglađena

T. 162.4

r - 12 cm
 O - ulomak ravnog ruba i koničnog vrata - vrč
 F - pjeskovita dobro pročišćena glina
 B - crna
 U - 2 paralelne, horizontalne trake od 5 redova otiska
 spletene vrpce
 P - zaglađena

T. 162.5

O - ulomak ravnog ruba i naglašeno koničnog vrata
 F - pjeskovita glina s malo primjesa
 B - crna
 U - 1 horizontalna, 1 vertikalna i 1 lučna traka -
 horizontalna i lučna imaju po 7 redova, a vertikalana
 4 reda otiska spletene vrpce - otisak je bio ispunjen
 INKRUSTACIJOM!
 P - polirana

T. 163.1

pr. trbuha - 18 cm
 O - ulomak ravnog ruba i koničnog vrata lonca s blagim
 prijelazom vrata na rame
 F - pjeskovita glina s primjesama
 B - vanjska - tamnosmeđa
 unutarinja - crna
 presjek - tamnosmeđa
 U - nema
 P - grubo zaglađena

T. 163.2

O - ulomak koničnog vrata i ramena lonca s
 naglašenim prijelazom vrata na rame
 F - pjeskovita glina s primjesama
 B - vanjska - tamnosmeđa
 unutarinja - tamnosmeđa
 presjek - tamnosmeđa/crvena
 U - nema
 P - grubo zaglađena

T. 163.3

pr. - 11.5 cm
 pr. trbuha - 10.5 cm
 O - ulomak vrata, trbuha i dijela trakaste ručke vrča
 F - pjeskovita glina s puno primjesa
 B - vanjska - oker/crna
 unutarinja - crna
 presjek - crna
 U - nema
 P - gruba

T. 162

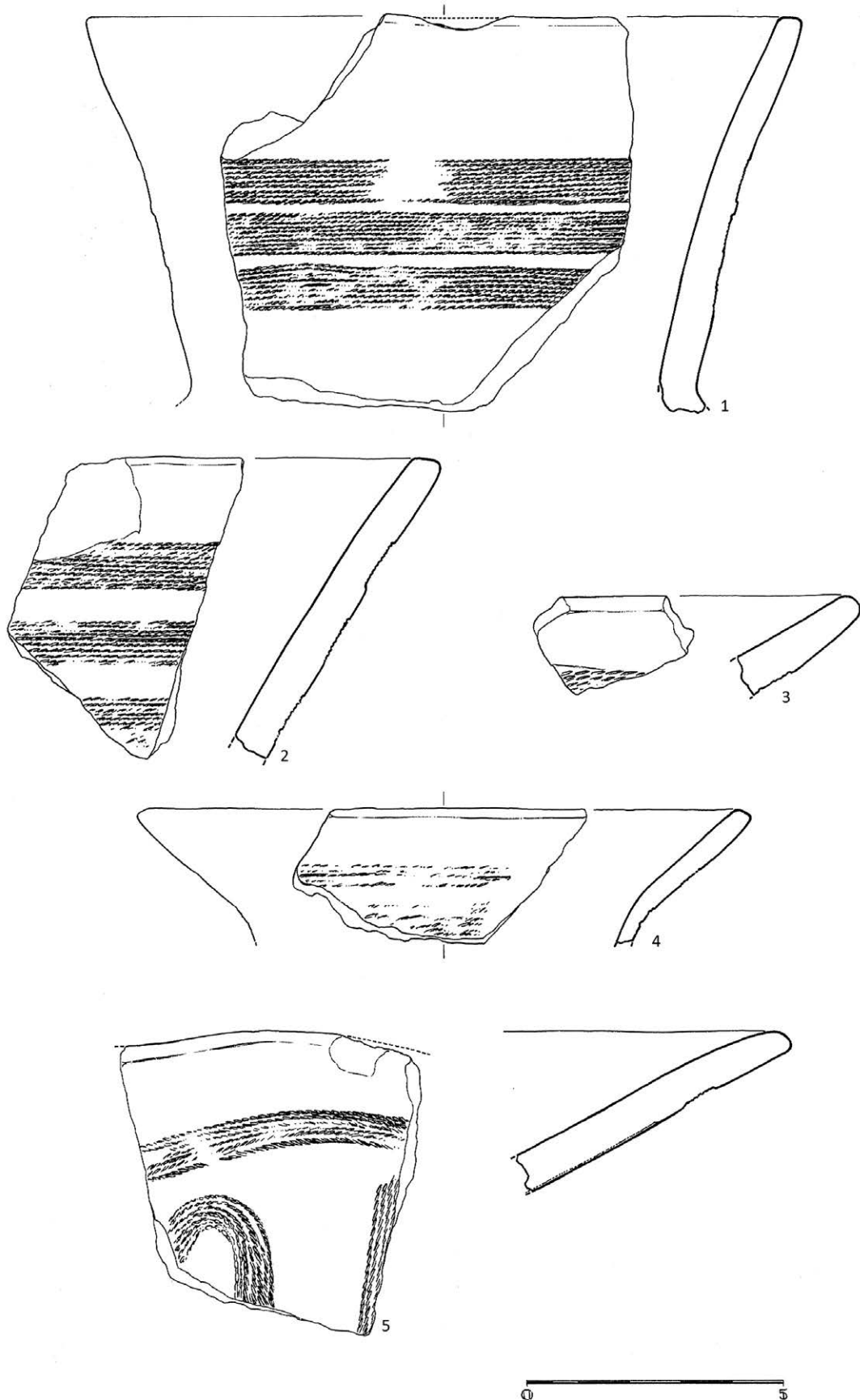

T. 163

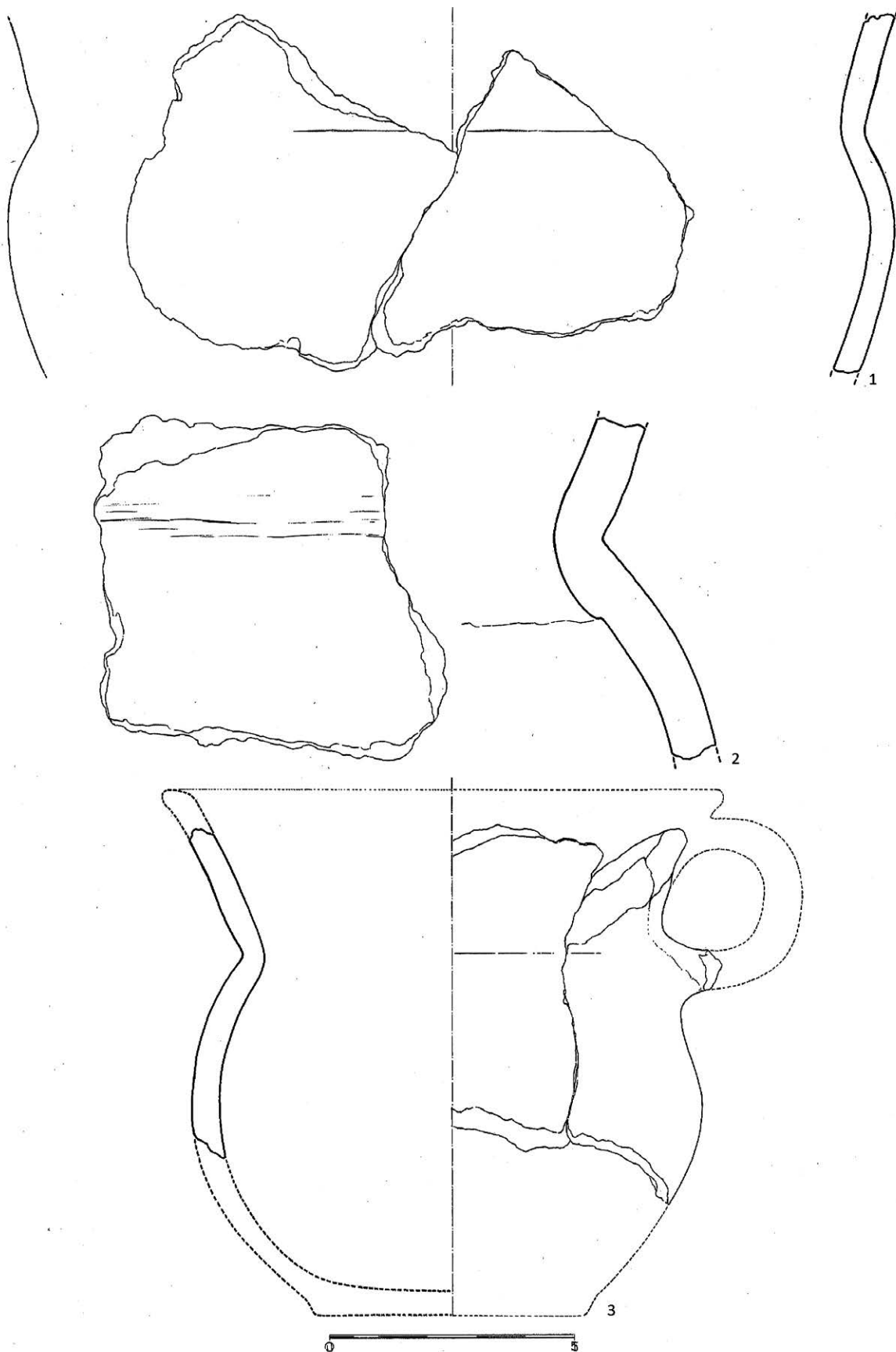

T. 164.1

pr. – 16.5 cm
 pr. trbuha – 15.5 cm
 O - ulomak ravnog ruba konične zdjele
 F - pjeskovita glina s malo primjesa
 B - vanjska - oker/crna
 unutarnja - crna
 presjek - oker
 U - nema
 P – zaglađena

T. 164.2

O - ulomak zaravnjenog ruba, koji je na jednom dijelu izvučen u tri bukla - konična zdjela
 F – pjeskovita, dobro pročišćena glina
 B - crna
 U - nema
 P - polirana

T. 164.3

O - ulomak ravnog ruba i koničnog vrata lonca s blagim prijelazom vrata na rame
 F - pjeskovita glina s primjesama
 B - crna (na vanjskoj strani ima patinu)
 U - nema
 P - zaglađena, vidljivi tragovi zaglađivanja

T. 165.1

pr. - 30 cm
 O - ulomak ravnog ruba i koničnog vrata lonca s naglašenim prijelazom vrata na rame koji spaja trakasta ručka
 F - pjeskovita glina s primjesama
 B - vanjska - tamnosmeđa/crvena
 unutarnja – crna
 presjek - tamnosmeđa/crvena
 U - nema
 P – zaglađena

T. 165.2

O - ulomak zaravnjenog, prema unutra zakošenog ruba, koji je iznad male trakaste ručke izvučen u široki jezičac – konična zdjela
 F – pjeskovita, dobro pročišćena glina
 B - vanjska - crvena/oker/crna
 unutarnja - crna
 presjek - crvena/oker/crna
 U - nema
 P – zaglađena

T. 165.3

O - ulomak ravnog ruba i koničnog vrata lonca s naglašenim prijelazom vrata na rame, na vratu je jezičasta drška
 F - pjeskovita glina s primjesama
 B - vanjska - oker/tamnomsmeđa
 unutarnja - crna
 presjek - oker/tamnomsmeđi
 U - nema
 P - zaglađena

T. 165.4

pr - 38 cm
 O - ulomak ravnog ruba i koničnog vrata lonca s jezičastom drškom
 F - pjeskovita glina s primjesama
 B - vanjska - oker/crna
 unutarnja - crna
 presjek - oker/crni
 U - nema
 P - gruba

T. 164

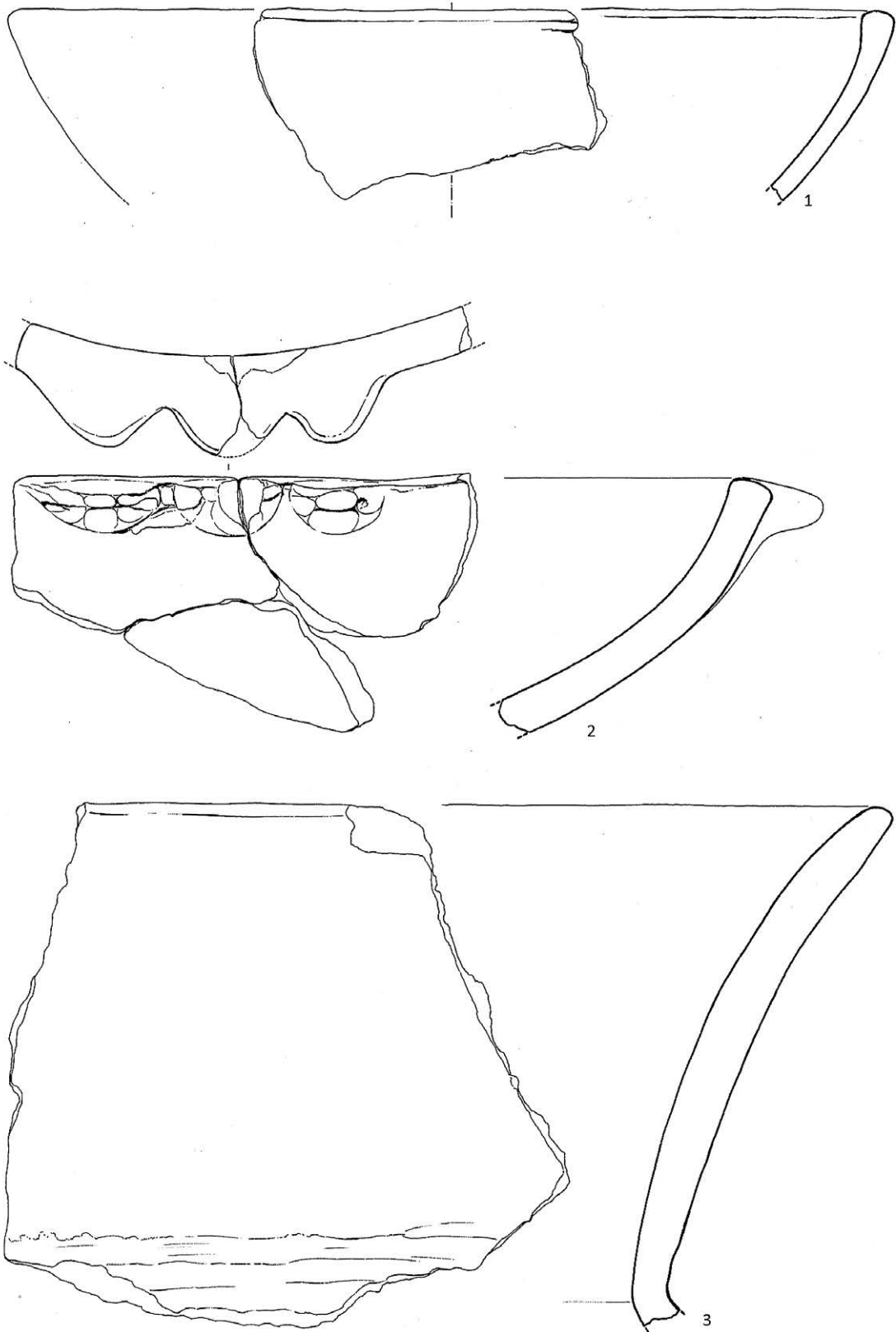

T. 165

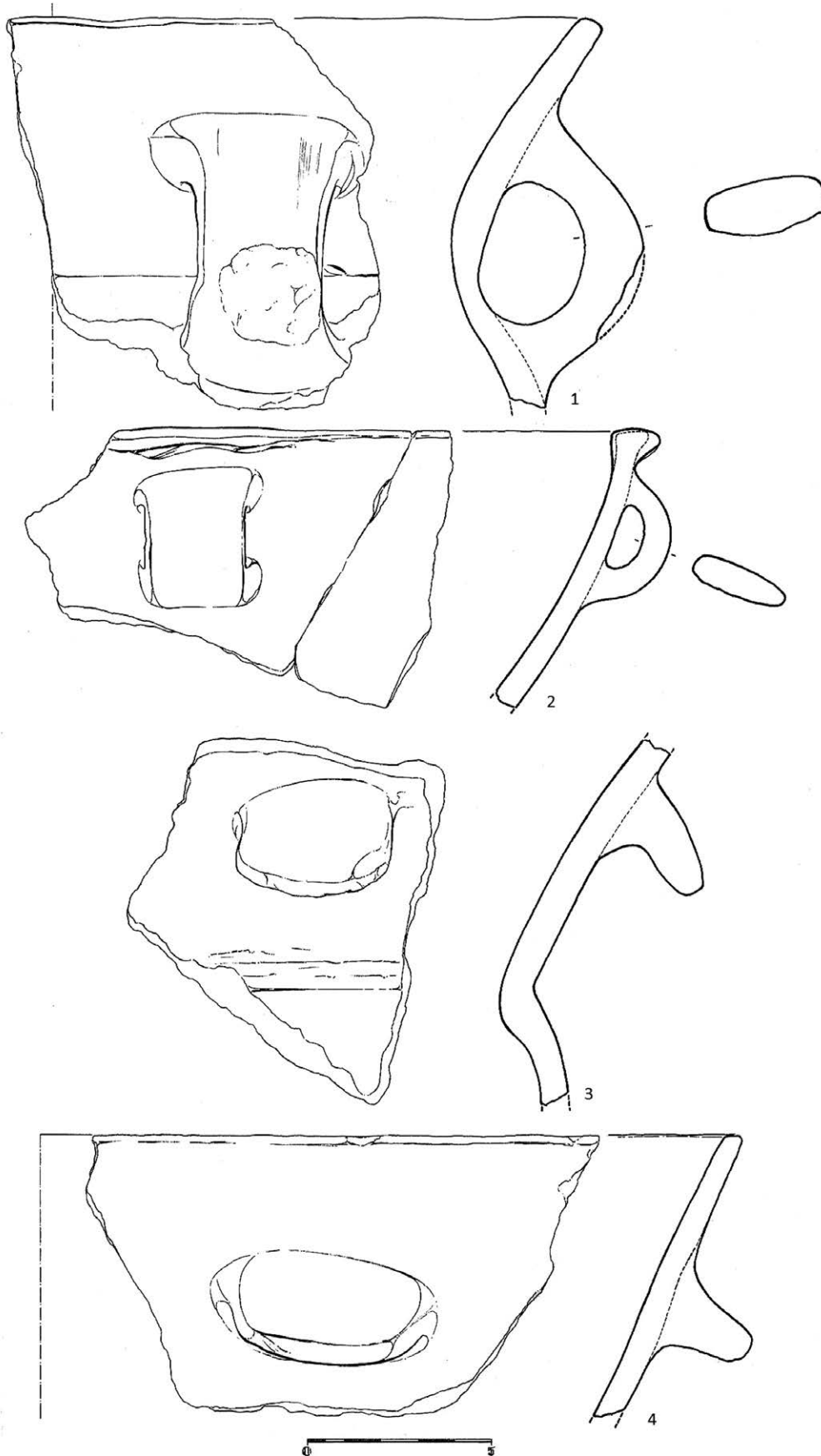

T. 166.1

O - ulomak ravnog ruba i koničnog vrata
 F - pjeskovita glina s malo primjesa
 B - vanjska - tamnosmeđa/crna
 unutarnja - crna
 presjek - tamnosmeđa
 U - nema
 P – zaglađen

T. 166.2

O - ulomak ravnog ruba i koničnog vrata lonca s naglašenim
 prijelazom vrata na rame
 F - pjeskovita glina s primjesama
 B - vanjska - tamnija oker
 unutarnja - tamnosmeđa
 presjek - svjetlosmeđa
 U - nema
 P - zaglađena

T. 166.3

O - ulomak ravnog ruba i koničnog vrata lonca s blagim
 prijelazom vrata na rame
 F - pjeskovita glina s primjesama
 B - vanjska - mrljasta tamnosmeđa/crna
 unutarnja - crna
 presjek - tamnosmeđa/crna
 U - okomita dublje urezana linija
 P - zaglađena

T. 166.4

O - ulomak ravnog ruba i koničnog vrata lonca s blagim
 prijelazom vrata na rame
 F - pjeskovita glina s malo primjesa
 B - vanjska - mrljasta crveno/tamnosmeđa
 unutarnja - tamnosmeđa
 presjek - svjetlosmeđa
 U - nema
 P – zaglađena

T. 166.5

O - ulomak ravnog ruba i koničnog vrata lonca s blagim
 prijelazom vrata na rame
 F - pjeskovita glina s malo primjesa
 B - vanjska - mrljasta oker/crveno/tamnosmeđa
 unutarnja - crna
 presjek - tamnosmeđi
 U - nema
 P - zaglađena

T. 166.6

O - ulomak ravnog ruba i koničnog vrata lonca s
 blagim prijelazom vrata na rame
 F - pjeskovita glina sa primjesama
 B - vanjska - crvena
 unutarnja - crna
 presjek - crveni
 U - nema
 P - zaglađena

T. 166.7

O - ulomak ravnog ruba i koničnog vrata lonca s
 blagim prijelazom vrata na rame
 F - pjeskovita glina sa primjesama
 B - vanjska - mrljasta crveno/oker/crna
 unutarnja - crna
 presjek - mrljasto crveno/oker/crni
 U - nema
 P - zaglađena

T. 166.8

O - ulomak ravnog ruba i koničnog vrata lonca s
 blagim prijelazom vrata na rame
 F - pjeskovita glina sa primjesama
 B - vanjska - oker
 unutarnja - crna
 presjek - oker
 U - nema
 P – zaglađena

T. 166

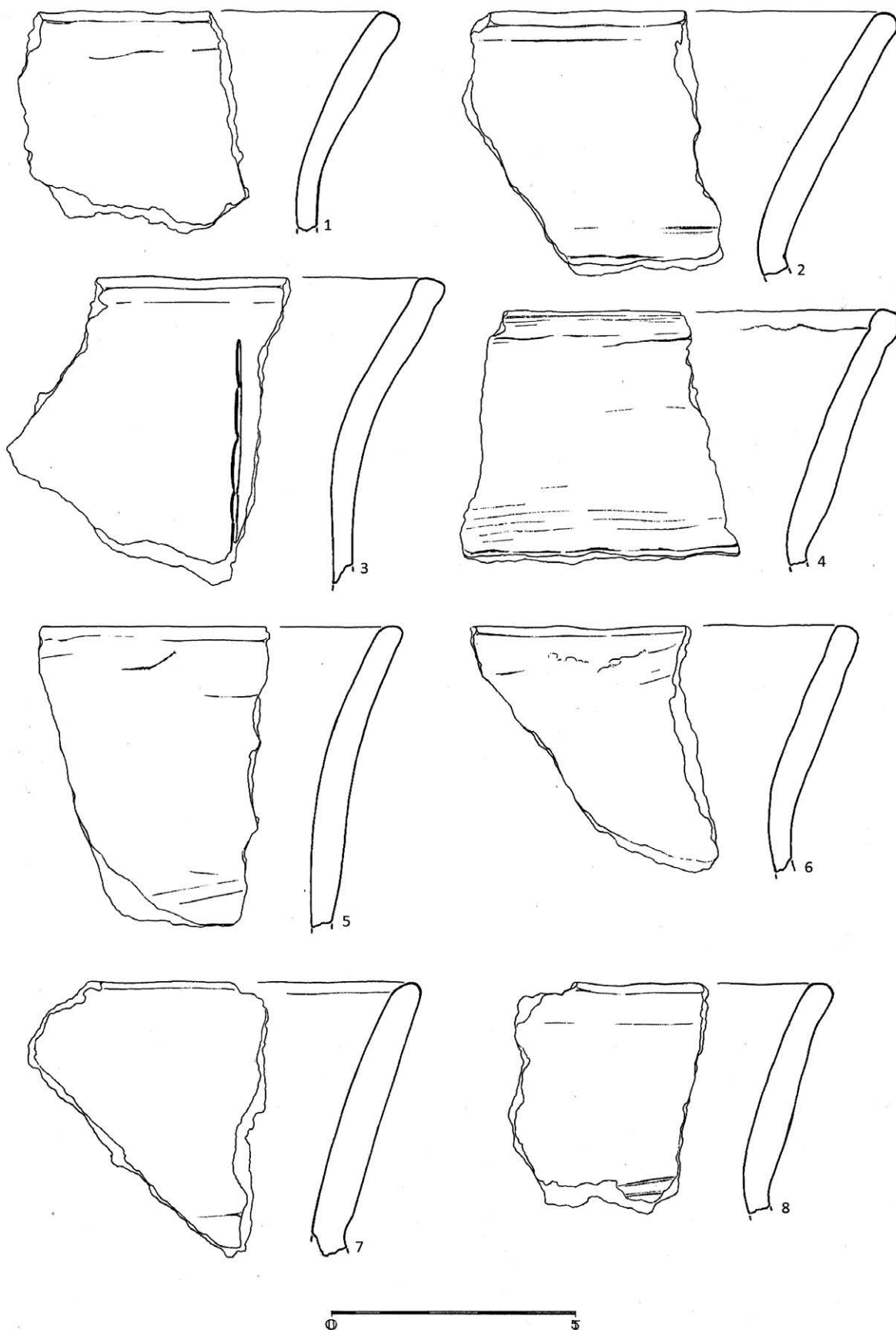

T. 167.1

O - zdjela zaravnjenog, blago prema van izvučenog ruba
 F – pjeskovita, dobro pročišćena glina
 B - vanjska - tamnosiva
 unutarnja - tamnosiva
 presjek - svjetlosiva
 U - nema
 P - polirana

T. 167.2

O - zdjela zaravnjenog, blago prema van izvučenog ruba
 F – pjeskovita, dobro pročišćena glina
 B - vanjska – mrljasta crvena/smeđa/tamnosmeđa
 unutarnja - crna
 presjek - crvena/oker/siva
 U - nema
 P - zaglađena

T. 167.3

pr. - 18 cm
 O - ulomak ravnog ruba i koničnog vrata lonca s blagim
 prijelazom vrata na rame
 F - pjeskovita glina s malo primjesa
 B - vanjska - tamnooker/tamnosmeđa
 unutarnja - crna
 presjek - tamnooker/tamnosmeđa
 U - nema
 P – zaglađena

T. 167.4

O - ulomak ravnog ruba i koničnog vrata lonca s blagim
 prijelazom vrata na rame
 F - pjeskovita glina s primjesama
 B - vanjska - tamnosmeđa
 unutarnja - crna
 presjek – crvena
 U - nema
 P - polirana

T. 167.5

O - ulomak ravnog ruba i koničnog vrata lonca s naglašenim
 prijelazom vrata na rame
 F - pjeskovita glina s primjesama
 B - vanjska - smeđa
 unutarnja - crna
 presjek - crveno/smeđa
 U - nema
 P – zaglađena

T. 167

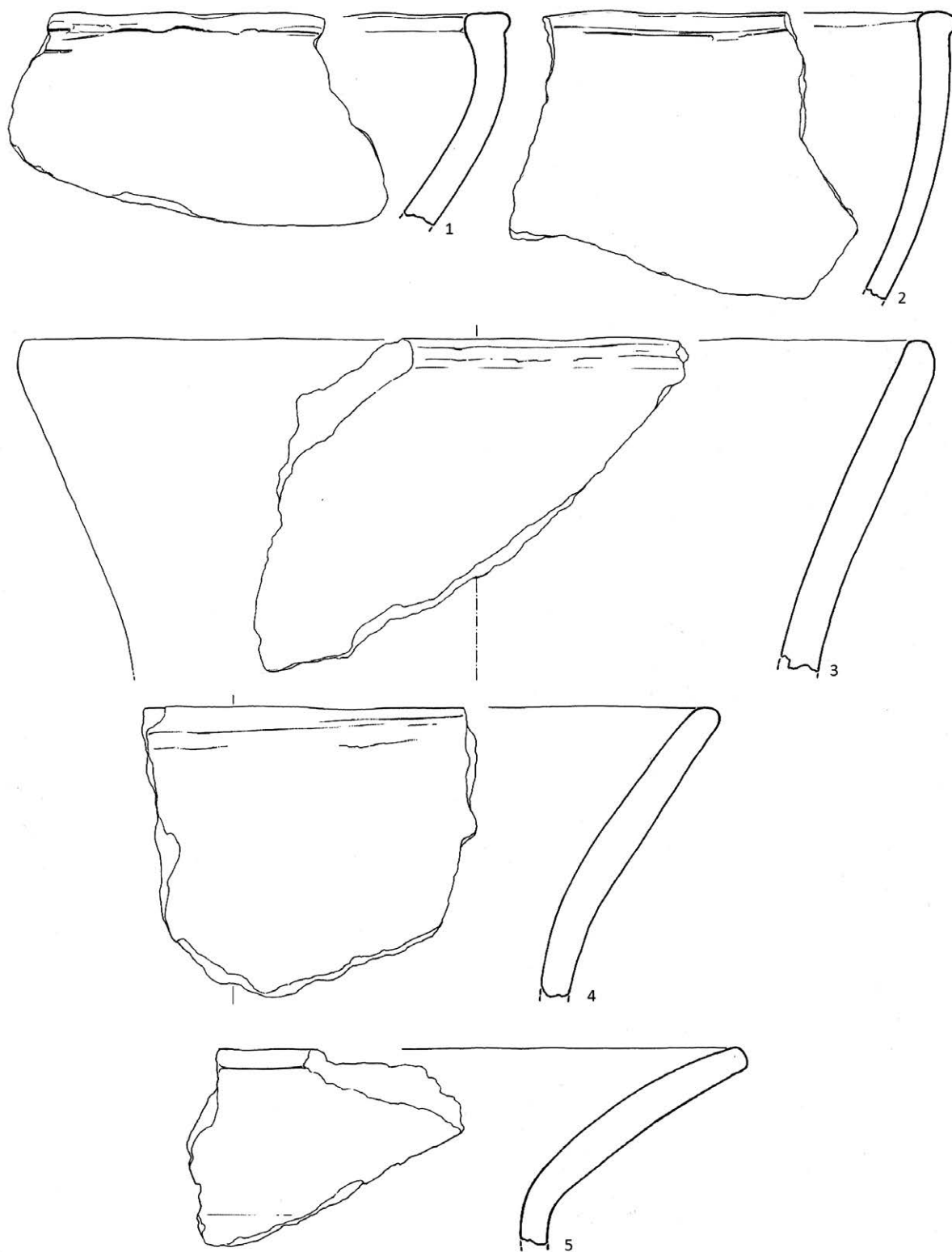

T. 168.1

pr. - 18 cm

- O - ulomak ravnog ruba i koničnog vrata lonca s naglašenim prijelazom vrata na rame
- F - pjeskovita glina s malo primjesa
- B - vanjska - mrljasta oker/tamnosmeđa/crna unutarinja - crna presjek - smeđa
- U - nema
- P - zaglađena

T. 168.2

- O - ulomak ravnog ruba i koničnog vrata lonca s blagim prijelazom vrata na rame
- F - pjeskovita glina s malo primjesa
- B - vanjska - oker/tamnosmeđa unutarinja i presjek - tamnosmeđa presjek - tamnosmeđa
- U - nema
- P - zaglađena

T. 168.3

- O - konična zdjela zaravnjenog ruba
- F - pjeskovita glina s primjesama
- B - vanjska - mrljasta oker /crna unutarinja - crna presjek - crna
- U - nema
- P - zaglađena

T. 168.4

- pr. - 14 cm
- O - ulomak ravnog ruba i koničnog vrata
- F - pjeskovita glina s malo primjesa
- B - vanjska i unutarinja - crna presjek - smeđa
- U - nema
- P - zaglađena

T. 168.5

- O - ulomak ravnog ruba i blago koničnog vrata lonca
- F - pjeskovita glina s primjesama
- B - vanjska - mrljasta crvena/crna/oker unutarinja - crna presjek - oker/crvena
- U - nema
- P - grubo zaglađena
- T. 168.6**
- O - ulomak zaravnjenog ruba konične zdjele
- F - pjeskovita, dobro pročišćena glina
- B - vanjska - oker/crna unutarinja - crna presjek - oker
- U - nema
- P - zaglađena

T. 168.7

- O - ulomak ravnog ruba i koničnog vrata
- F - pjeskovita glina s primjesama
- B - vanjska - crvena/crna unutarinja - crna presjek - smeđe/crvena
- U - nema
- P - gruba

T. 168.8

- O - ulomak ravnog ruba i dijela manje trakaste ručke na naglašenom koničnom vratu - vrč
- F - pjeskovita, dobro pročišćena glina
- B - vanjska - oker unutarinja - tamnosmeđa presjek - oker
- U - nema
- P - polirana

T. 168.9

- O - ulomak ravnog ruba i cilindričnog vrata amforice
- F - pjeskovita, dobro pročišćena glina
- B - crna
- U - nema
- P - zaglađena

T. 168

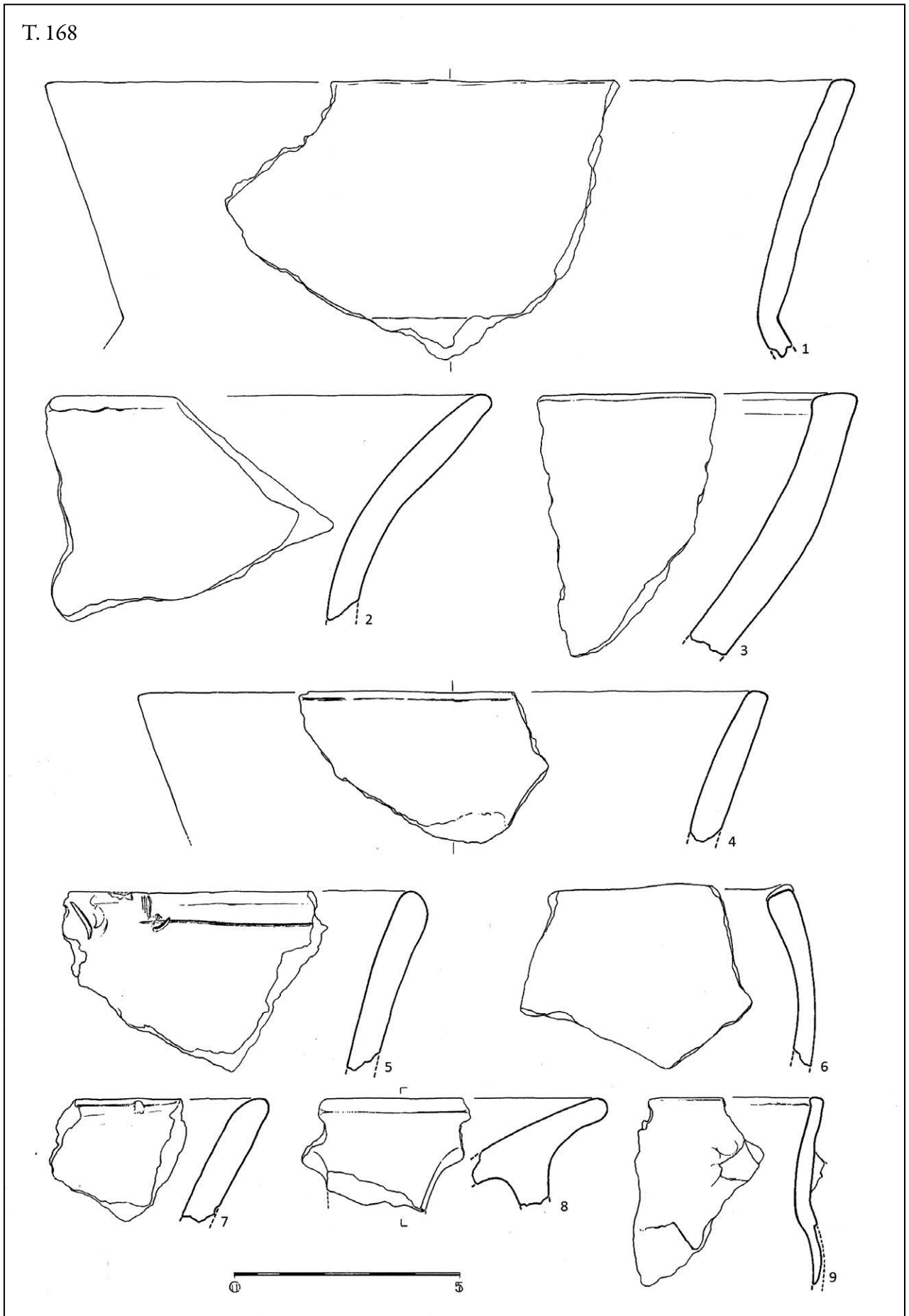

T. 169.1

O - ulomak zaravnjenog ruba i globularnog tijela - pitos
 F - pjeskovita glina s primjesama
 B - vanjska - crvenkasta
 unutarnja - oker
 presjek - svjetlosmeđa
 U - nema
 P - grubo zaglađena

T. 169.2

O - ulomak ravnog ruba i koničnog vrata lonca s blagim
 prijelazom vrata na rame
 F - pjeskovita glina s primjesama
 B - vanjska - mrljasto oker/siva/crna
 unutarnja - crna
 presjek - oker/crna
 U - nema
 P - gruba

T. 169.3

O - ulomak zaravnjenog, blago prema van izvučenog ruba i
 blago koničnog vrata lonca
 F - pjeskovita glina s primjesama
 B - vanjska - mrljasto oker/crvena/siva
 unutarnja - crna
 presjek - oker
 U - nema
 P - zaglađena

T. 169.4

pr. - 11 cm
 O - ulomak ravnog ruba, cilindričnog vrata - mali lonac
 F - pjeskovita glina s primjesama
 B - tamnosiva
 U - nema
 P - gruba

T. 169.5

O - ulomak ravnog ruba i cilindričnog vrata lonca
 F - pjeskovita glina s primjesama
 B - vanjska - crna/crvena
 unutarnja - crna
 presjek - crvena
 U - nema
 P - grubo zaglađena

T. 170.1

pr. - 13 cm
 O - ulomak ravnog ruba i koničnog vrata lonca s naglašenim
 prijelazom vrata na rame koji spaja trakasta ručka
 F - pjeskovita glina s malo primjesa
 B - oker/crna
 U - nema
 P - zaglađena

T. 170.2

O - ulomak trbuha s trakastom ručkom bikoničnog lonca
 F - pjeskovita glina s malo primjesa
 B - vanjska - oker/tamnosiva
 unutarnja - crna
 presjek - oker/tamnosiva
 U - na ručki 3 uzdužne, paralelne, žljebljene linije
 P - zaglađena

T. 170.3

O - ulomak trakaste ručke
 F - pjeskovita glina s primjesama
 B - vanjska - smeđa
 unutarnja - crna
 presjek - crna
 U - 3 uzdužne, paralelne, duboko urezane linije
 P - gruba

T. 170.4

O - ulomak prema van izvučenog ruba i male trakaste ručke
 plitke, konične zdjele
 F - pjeskovita glina s malo primjesa
 B - vanjska - tamnosmeđa/oker
 unutarnja - crna
 presjek - tamnosmeđa/oker
 U - nema
 P - zaglađena

T. 169

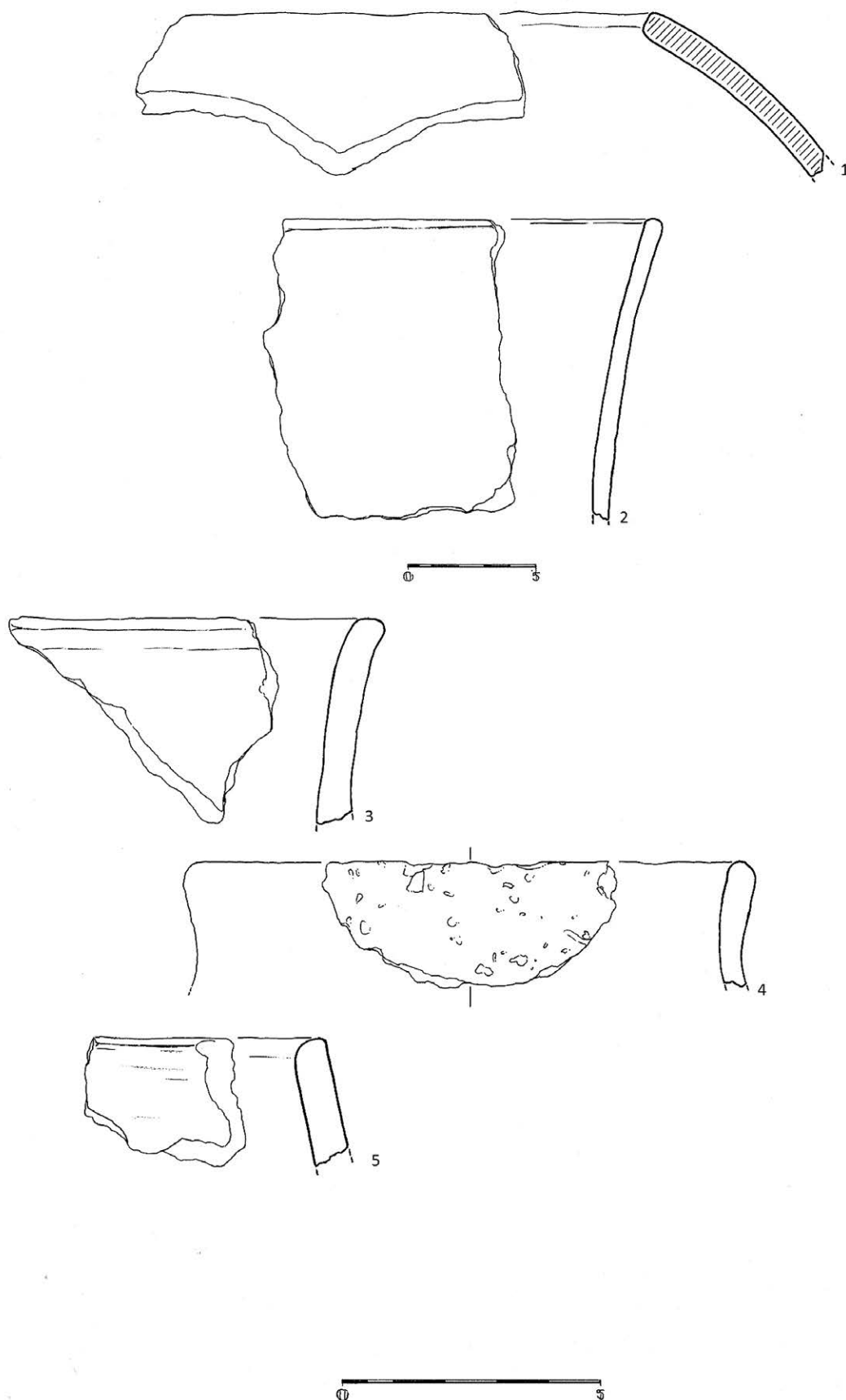

T. 170

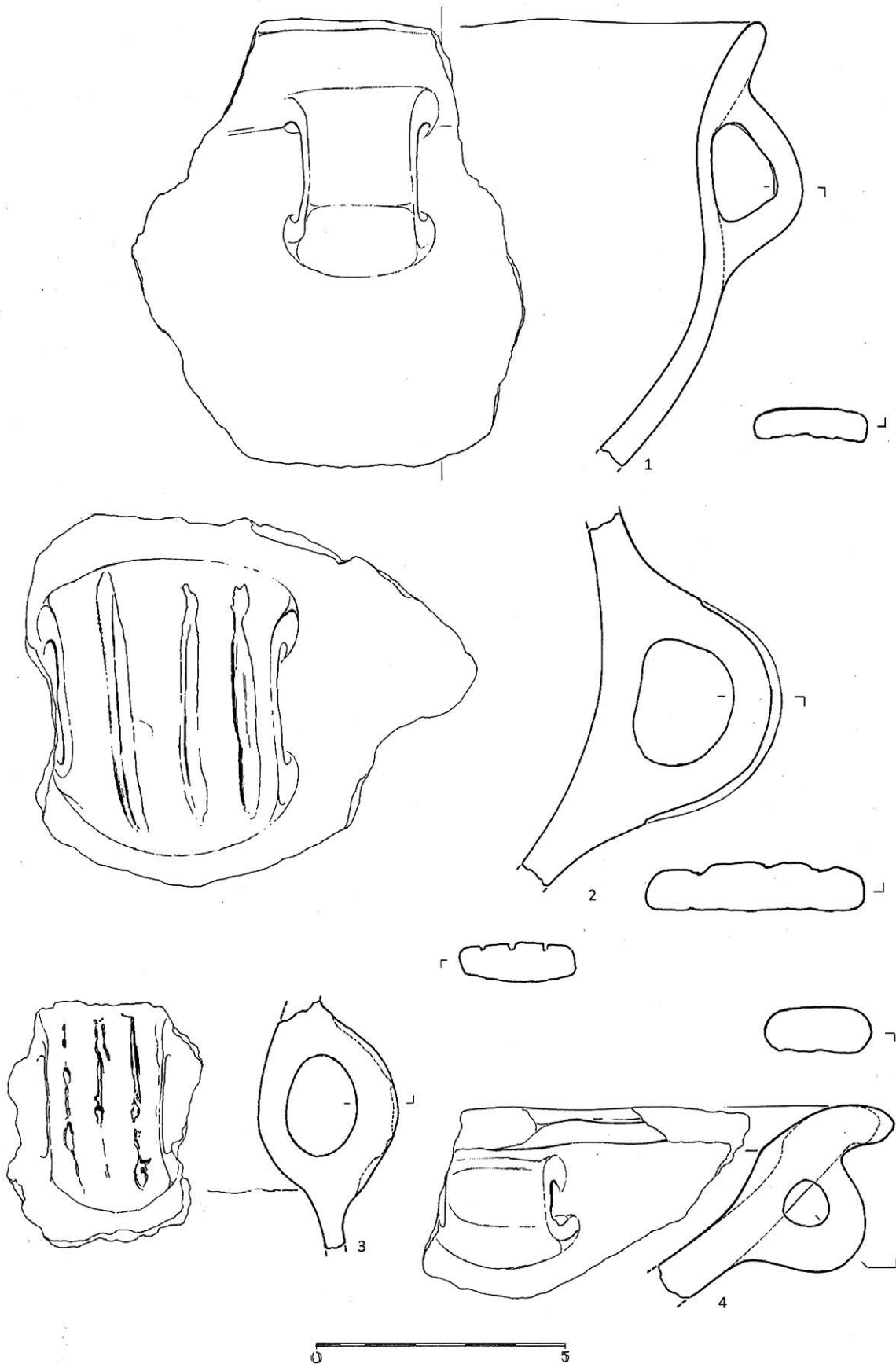

T. 171.1

O - ulomak trbuha i trakaste ručke bikoničnog lonca
 F - pjeskovita glina s primjesama
 B - vanjska - mrljasta tamnosmeđa/crvena/crna
 unutarnja - crna
 presjek - oker
 U - na ručki 5 uzdužnih paralelnih užljebljenih linija
 P - gruba

T. 171.2

pr. - 13 cm
 O - ulomak ravnog ruba i koničnog vrata lonca s blagim
 prijelazom vrata na rame koji spaja trakasta ručka
 F - pjeskovita glina s primjesama
 B - vanjska - tamnosmeđa/crvena
 unutarnja - crna
 presjek - oker
 U - na ručki 3 uzdužne paralelne užljebljene linije
 P - zaglađena

T. 172.1

O - ulomak trbuha bikoničnog lonca s trakastom ručkom
 F - pjeskovita glina s malo primjesa
 B - vanjska - oker
 unutarnja - crna
 presjek - crna
 U - RUČKA - 4 uzdužne trake (3 su paralelne), od 6 redova
 otiska spletene vrpce
 ISPOD RUČKE - jedna na vrhu zaobljena traka + 2 trake;
 sve tri su vertikalne i paralelne od po 7 redova otiska
 spletene vrpce
 P - zaglađena

T. 173.1

O - ulomak vrata bikoničnog lonca
 F - pjeskovita, dobro pročišćena glina
 B - crna
 U - 3 paralelne horizontalne trake od po 9 redova otiska
 spletene vrpce
 P - polirana

T. 173.2

O - ulomak vrata bikoničnog lonca
 F - pjeskovita, dobro pročišćena glina
 B - crna
 U - 3 paralelne horizontalne trake, prva ima 11 redova, druga
 9, a treća 7 redova otiska spletene vrpce
 P - zaglađena

T. 171.3

pr. - 34 cm
 O - ulomak ravnog ruba i koničnog vrata lonca s naglašenim
 prijelazom vrata na rame koji spaja trakasta ručka
 F - pjeskovita glina s primjesama
 B - vanjska - tamnosmeđa/crvena
 unutarnja - crna
 presjek - oker
 U - na trakastoj ručki 3 uzdužne, nepravilne, duboko urezane
 linije
 P - zaglađena

T. 172.2

O - ulomak trbuha bikoničnog lonca s trakastom ručkom
 F - pjeskovita glina s primjesama
 B - vanjska - crvenkasta/oker/tamnosedna
 unutarnja - crna
 presjek - crna
 U - na trakastoj ručki 5 uzdužnih paralelnih linija ukrašenih
 otiskom namotane uzice
 P - zaglađena

T. 172.3

O - ulomak trbuha bikoničnog lonca s trakastom ručkom
 F - pjeskovita glina s malo primjesa
 B - crna
 U - na trakastoj ručki 4 uzdužne paralelne, užljebljene trake;
 na krajevima donjeg dijela ručke počinju dvije plastične
 aplicirane trake - vidljiv je žljeb u koji je bila utisnuta
 aplicirana traka
 P - polirana

T. 173.3

O - ulomak duboke, blago bikonične zdjele
 F - pjeskovita dobro pročišćena glina
 B - crna
 U - na gornjem dijelu tijela aplicirani plastični ukras u
 obliku obrnutog „V“
 P - zaglađena

T. 171

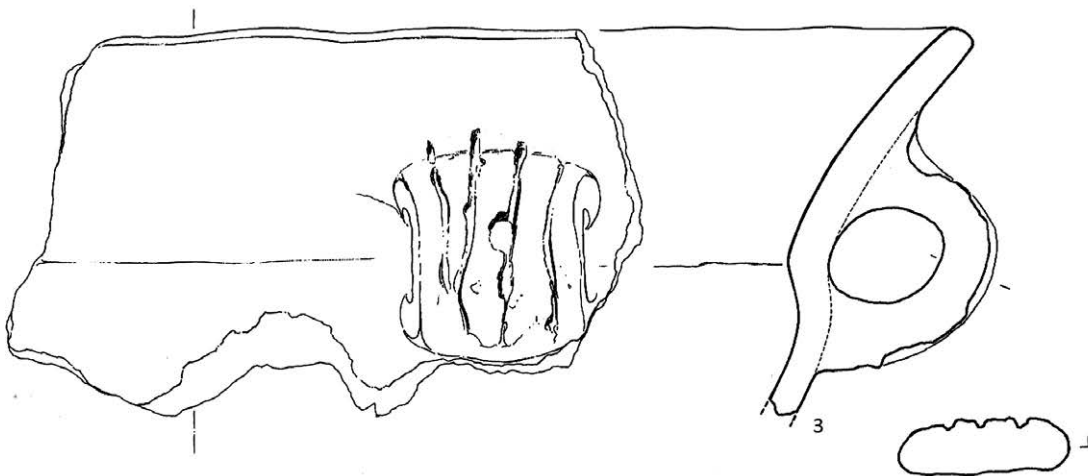
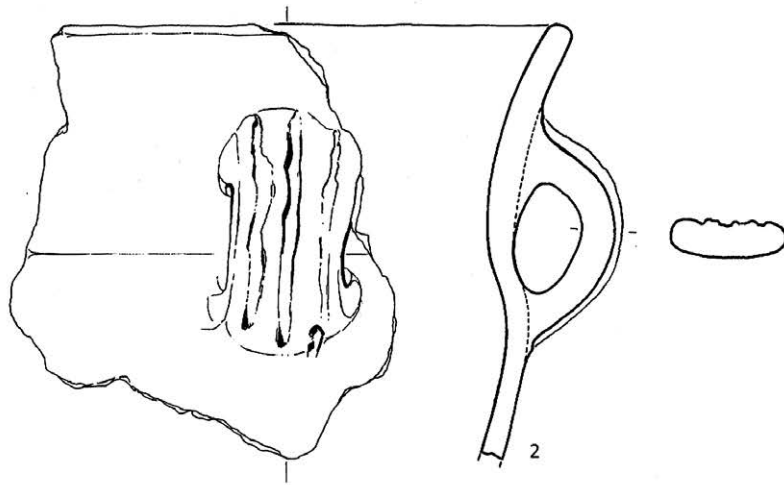
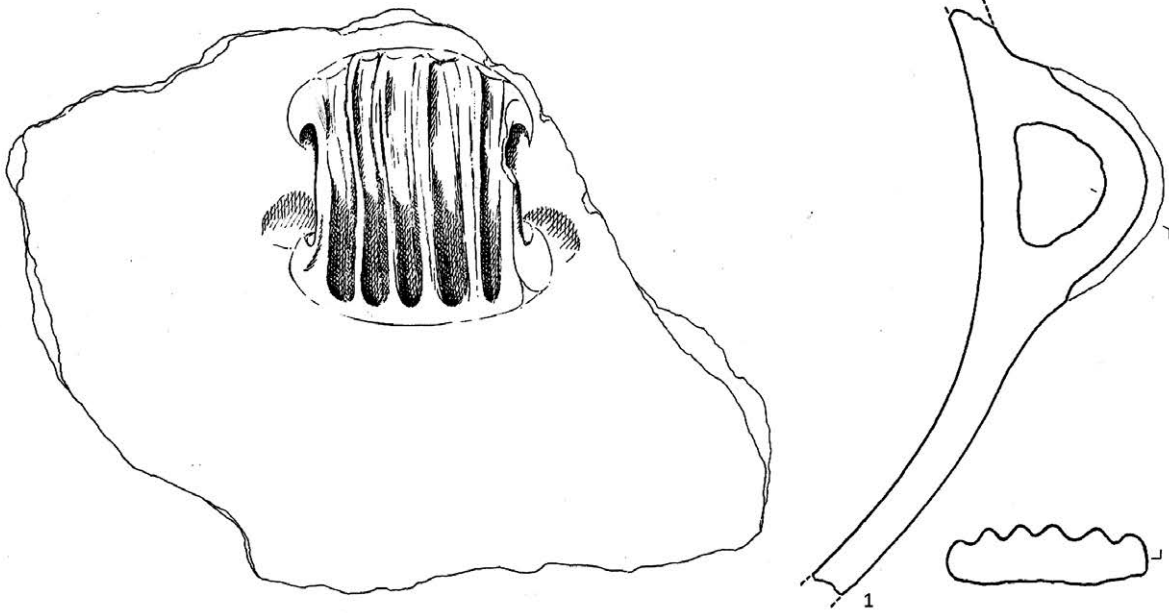

T. 172

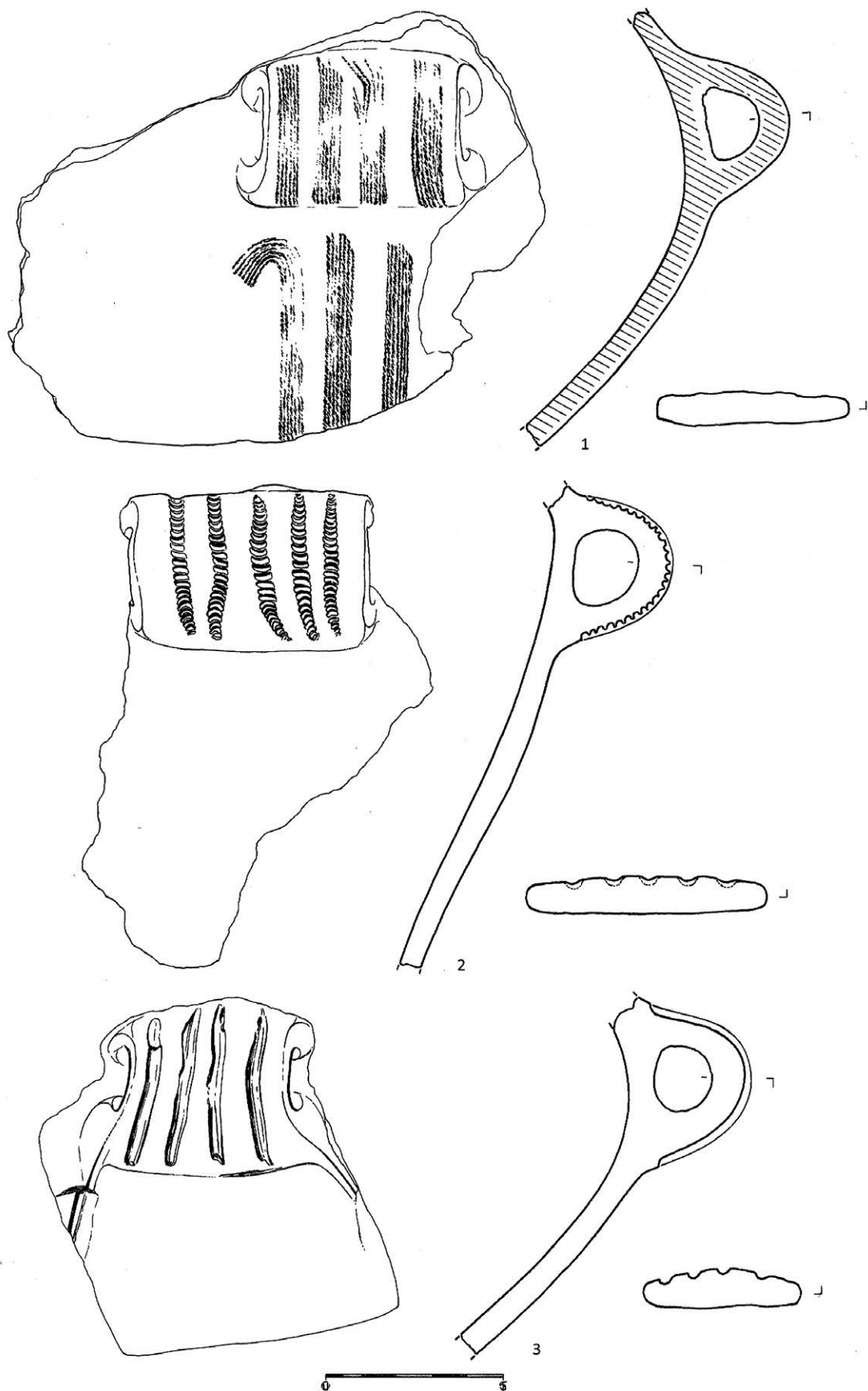

T. 173

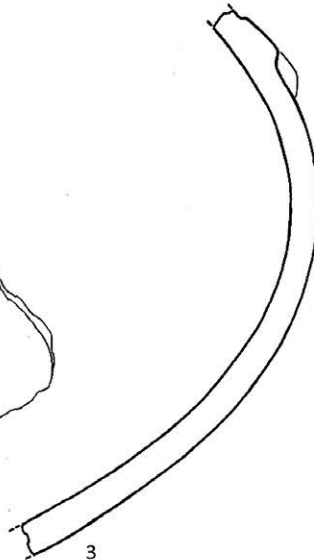
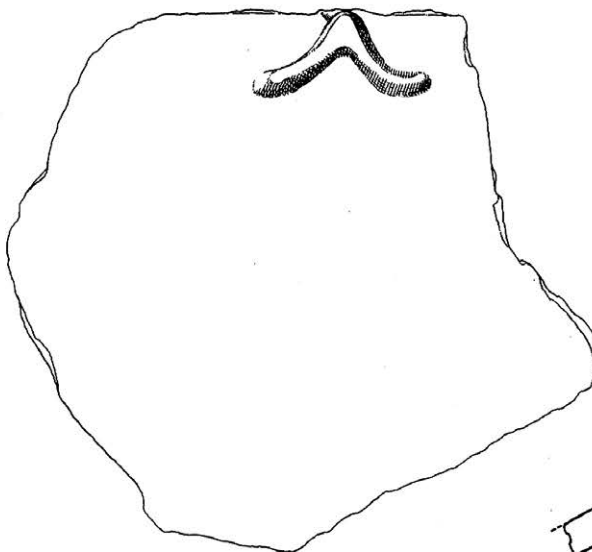
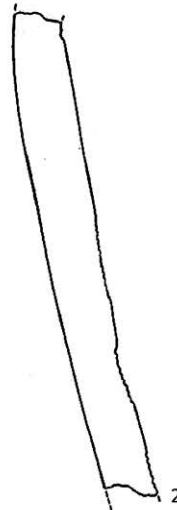
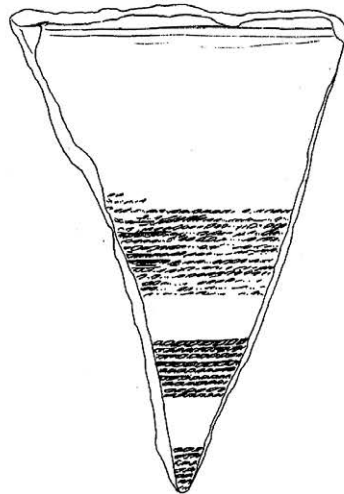
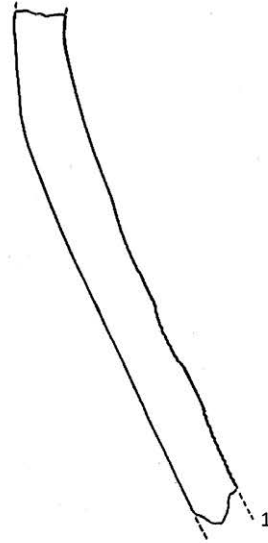
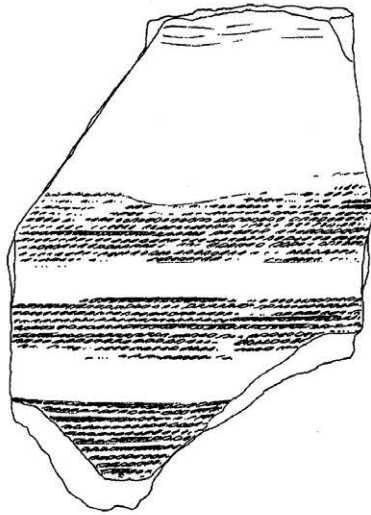

T. 174.1

O - ulomak bikoničnog lonca, prijelaz ramena na trbuh
 F – pjeskovita, dobro pročišćena glina
 B - crna
 U - nema
 P – zaglađena

T. 174.2

O - ulomak tijela male bikonične zdjele
 F – pjeskovita, dobro pročišćena glina
 B - crna
 U - nema
 P - zaglađena

T. 174.3

O - ulomak koničnog vrata lonca s blagim prijelazom vrata
 na rame
 F - pjeskovita glina s primjesama
 B - vanjska - oker/crvena
 unutarnja - tamnosiva
 presjek - oker
 U - nema
 P - zaglađena

T. 174.4

O - ulomak koničnog vrata bikoničnog lonca
 F - pjeskovita glina s malo primjesa
 B - vanjska - tamnosmeđa/crna
 unutarnja - crna
 presjek - crvena
 U - 4 paralelne, horizontalne trake ukrašene otiskom
 namotane uzice
 P – zaglađena

T. 175.1

O - ulomak vrata lonca
 F – pjeskovita, dobro pročišćena glina
 B - crna
 U - 1 traka od 6 redova otiska spletene vrpce
 P – polirana

T. 175.2

O - ulomak jezičaste drške
 F - pjeskovita glina s primjesama
 B - vanjska - oker/crvena
 unutarnja - crna
 presjek - crna
 U - nema
 P - gruba

T. 175.3

O - ulomak trakaste ručke
 F - pjeskovita glina s primjesama
 B - vanjska - oker/crvena
 unutarnja - crna
 presjek - crna
 U - nema
 P - gruba

T. 175.4

O - ulomak male trakaste ručke
 F – pjeskovita, dobro pročišćena glina
 B - crna
 U - nema
 P - zaglađena

T. 175.5

O - ulomak trakaste ručke
 F - pjeskovita glina s primjesama
 B - smeđa
 U - 4 uzdužne duboke kanelure
 P - zaglađena

T. 175.6

O - ulomak trakaste ručke
 F - pjeskovita glina s primjesama
 B - vanjska - tamno smeđa
 unutarnja - crna
 presjek - oker/crna
 U - nema
 P – zaglađena

T. 175.7

O - ulomak koničnog vrata lonca s jezičastom drškom
 F - pjeskovita glina s primjesama
 B - vanjska - tamno crvena
 unutarnja - crna
 presjek - crna
 U - nema
 P – gruba

T. 174

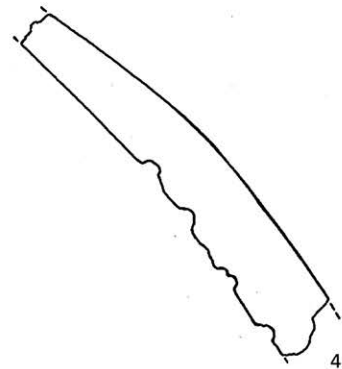
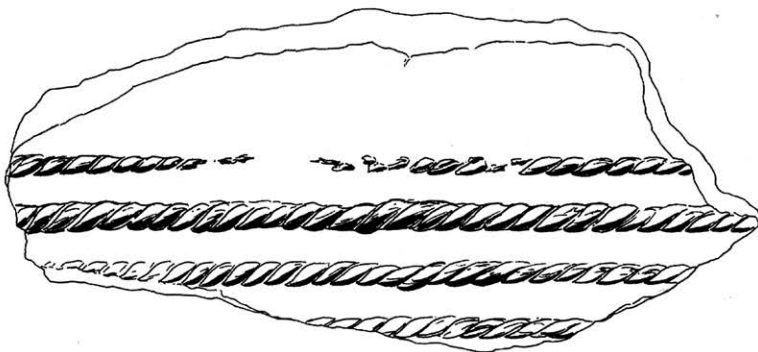
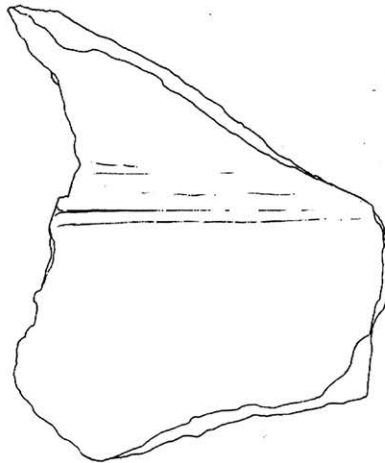
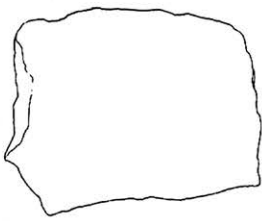
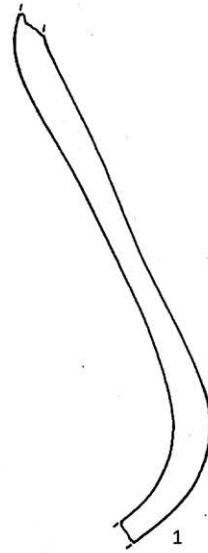
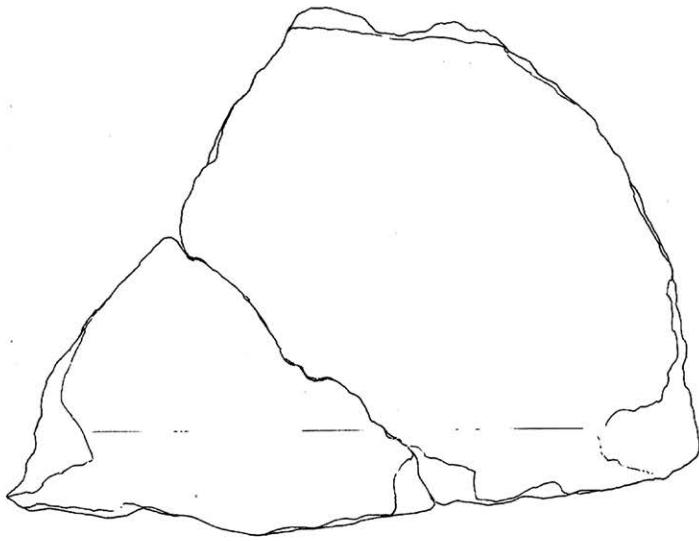

T. 175

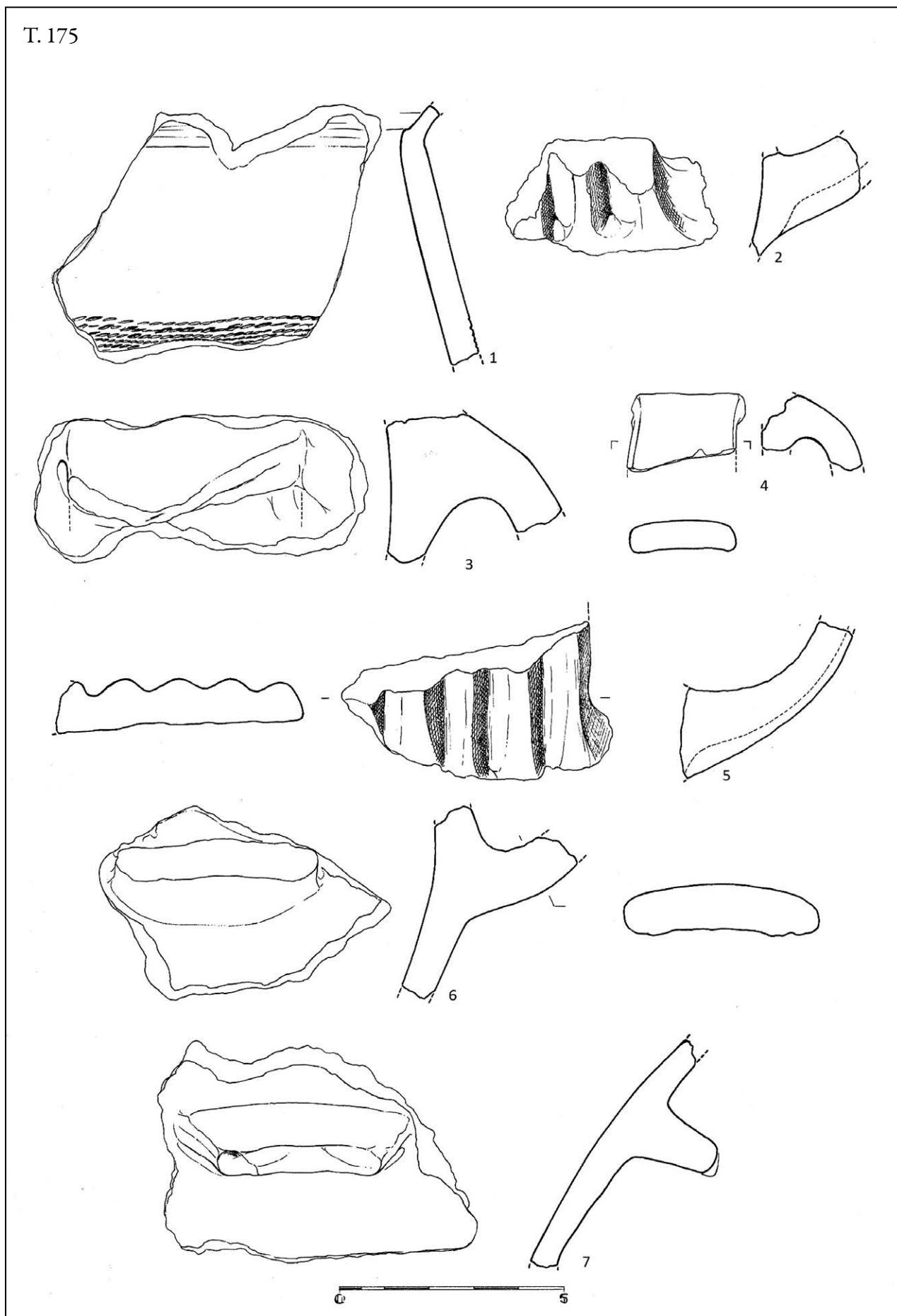

T. 176.1

pr. dna - 8 cm
 O - ulomak dna i donjeg dijela tijela lonca sa zaobljenim stijenkama
 F - pjeskovita, dobro pročišćena glina
 B - vanjska - siva/oker/crna
 unutarnja - crna
 presjek - oker i siva/crna
 U - nema
 P - zaglađena

T. 176.2

pr. dna - 8 cm
 O - ulomak dna i donjeg dijela tijela lonca sa zaobljenim stijenkama
 F - pjeskovita glina s primjesama
 B - vanjska - crvena/smeđa
 unutarnja - crna
 presjek - crvena
 U - nema
 P - zaglađena

T. 176.3

pr. dna - 8 cm
 O - ulomak dna
 F - pjeskovita glina s primjesama
 B - vanjska - siva/smeđa/oker
 unutarnja - crna
 presjek - oker/crna
 U - nema
 P - zaglađena

T. 177.1

pr. dna - 11 cm
 O - ulomak većeg lonca, ravnog ruba i zaobljenih stijenki
 F - pjeskovita glina s primjesama
 B - vanjska - oker/smeđa/crna
 unutarnja - crna
 presjek - crna
 U - nema
 P - zaglađena

T. 177.2

pr. dna - 7 cm
 O - ulomak dna i donjeg dijela tijela
 F - pjeskovita glina s malo primjesa
 B - vanjska - oker
 unutarnja - crna
 presjek - oker/crna
 U - nema
 P - zaglađena

T. 177.3

O - ulomak manjeg lonca s blagim prijelazom vrata na rame
 F - pjeskovita glina s malo primjesa
 B - vanjska - oker/smeđa/crna
 unutarnja - crna
 presjek - crvena/smeđa
 U - nema
 P - zaglađena

T. 176.4

pr. dna - 4 cm
 O - ulomak dna i donjeg dijela tijela s malom jezičnom drškom – mala, blago bikonična zdjela
 F - pjeskovita glina s primjesama
 B - smeđa/crvena
 U - nema
 P - zaglađena

T. 176.5

pr. dna - 8 cm
 pr. trbuha – 30 cm
 O - lonac ravnog dna i zaobljenih stijenki
 F - pjeskovita glina s malo primjesa
 B - vanjska - oker/crvena/smeđa
 unutarnja - crna
 presjek - crvena/crna
 U - nema
 P - zaglađena

T. 176.6

O - ulomak ravnog dna i vrata vrča/lonca
 F - pjeskovita, dobro pročišćena glina
 B - vanjska - crna
 unutarnja - crna
 presjek - smeđa
 U - 3 paralelne, horizontalne linije po 7 redova otiska spletene vrpce
 P - zaglađena

T. 177.4

pr. trbuha - 34 cm
 O - ulomak trbuha većeg lonca blago bikoničnog trbuha
 F - pjeskovita, dobro pročišćena glina
 B - crna
 U - nema
 P - polirana

T. 177.5

pr. dna - 10 cm
 O - ulomak ravnog dna i donjeg dijela tijela lonca zaobljenih stijenki
 F - pjeskovita glina s primjesama
 B - vanjska - crvena/smeđa
 unutarnja - crna
 presjek - crvena/crna
 U - nema
 P - zaglađena

T. 176

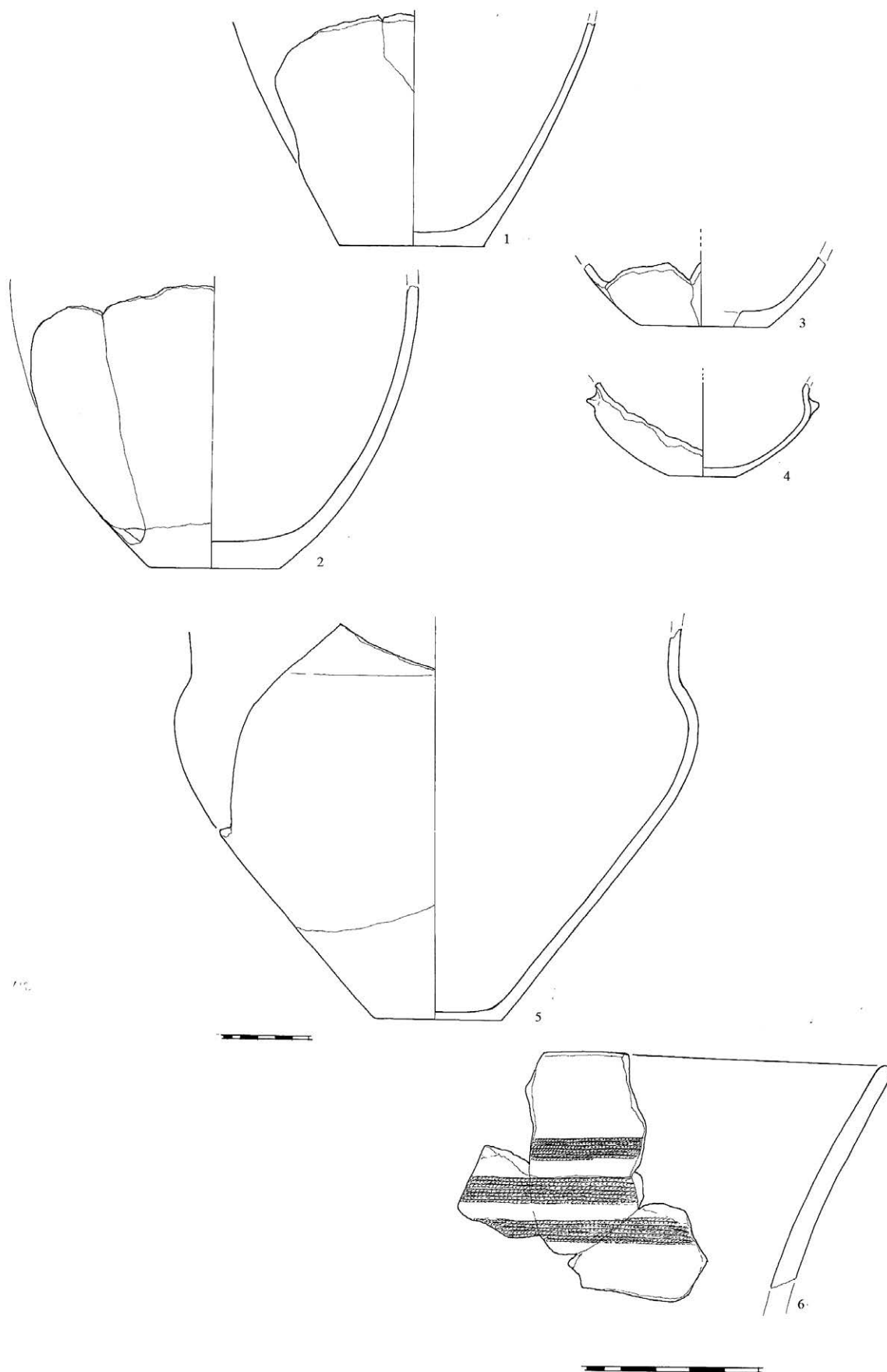

T. 177

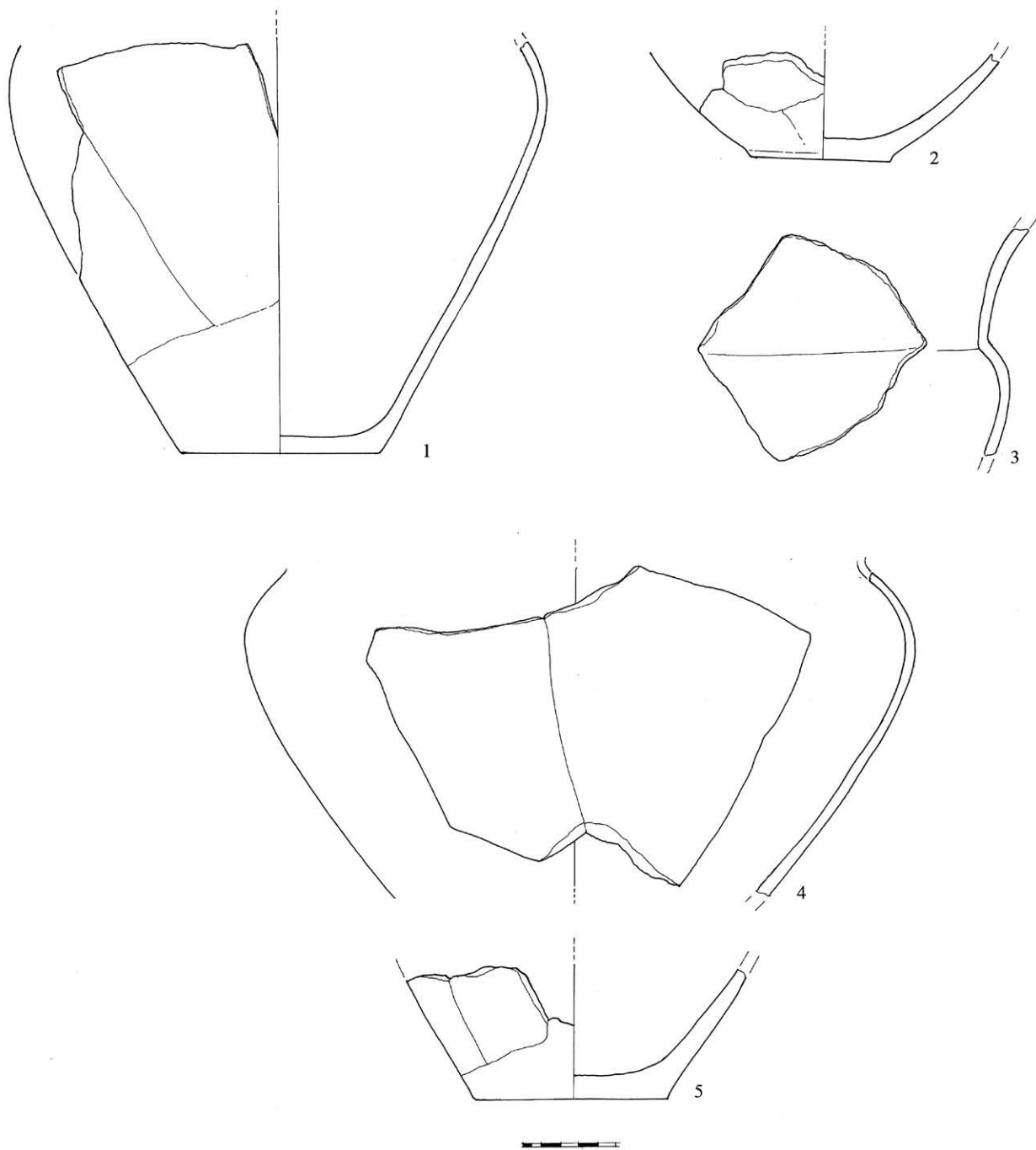

T. 178.1

pr. - 8 cm
 O - ulomak dna
 F - pjeskovita glina s primjesama
 B - vanjska - smeđa
 unutarnja - crna
 presjek - crvena/smeđa
 U - nema
 P – zaglađena

T. 178.2

pr. - 9 cm
 O - ulomak dna
 F - pjeskovita glina s primjesama
 B - vanjska - smeđa
 unutarnja - crna
 presjek - crna
 U - nema
 P – zaglađena

T. 178.3

pr. - 12 cm
 O - ulomak dna
 F – pjeskovita, dobro pročišćena glina
 B - crna
 U - nema
 P - zaglađena

T. 178.4

pr. - 11 cm
 O - ulomak dna
 F - pjeskovita glina s primjesama
 B - vanjska - oker/crvena
 unutarnja - crna
 presjek - oker/crvena
 U - nema
 P – zaglađena

T. 179.1

pr. - 11 cm
 O - ulomak dna
 F - pjeskovita glina s primjesama
 B - vanjska - oker/crvena
 unutarnja - crna
 presjek - oker/crvena
 U - nema
 P - zaglađena

T. 179.2

pr. - 8 cm
 O - ulomak dna i donjeg dijela tijela
 F - pjeskovita glina s primjesama
 B - vanjska - crvena/oker
 unutarnja - crna
 presjek - crvena/oker
 U - nema
 P - zaglađena

T. 178.5

pr. - 7.5 cm
 O - ulomak dna
 F - pjeskovita glina s primjesama
 B - vanjska - crvena
 unutarnja - crna
 presjek - crvena/crna
 U - nema
 P - gruba

T. 178.6

pr. - 9 cm
 O - ulomak dna
 F - pjeskovita glina s primjesama
 B - vanjska - crvena
 unutarnja - crna
 presjek - oker
 U - nema
 P - zaglađena

T. 178.7

O - ulomak dna
 F - pjeskovita glina s primjesama
 B - vanjska - oker
 unutarnja - smeđa
 presjek - oker
 U - nema
 P – zaglađena

T. 179.3

pr. - 10 cm
 O - ulomak skoro cijelog dna
 F - pjeskovita glina s primjesama
 B - vanjska - crvena
 unutarnja - smeđa
 presjek - smeđa
 U - nema
 P – zaglađena

T. 178

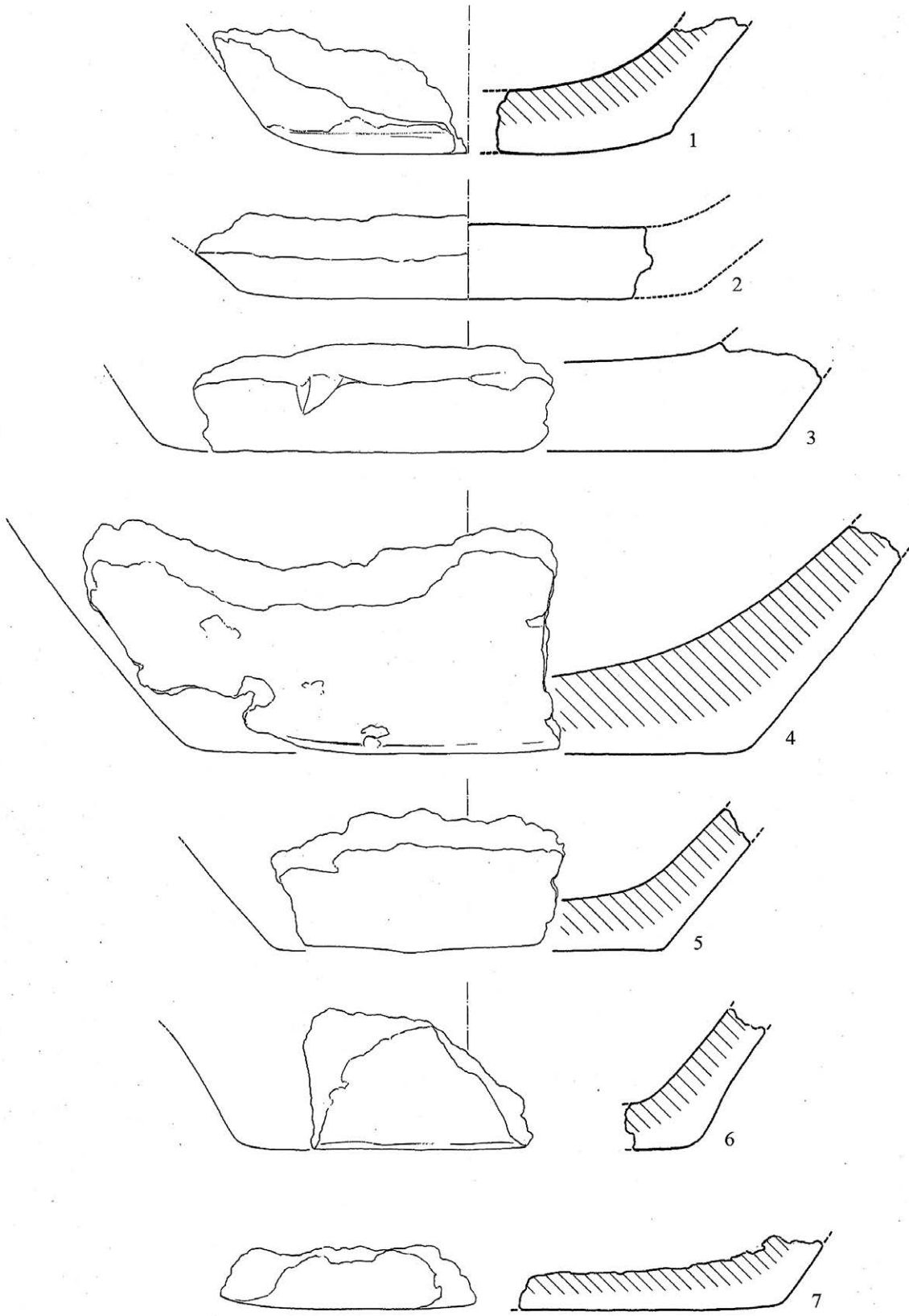

T. 179

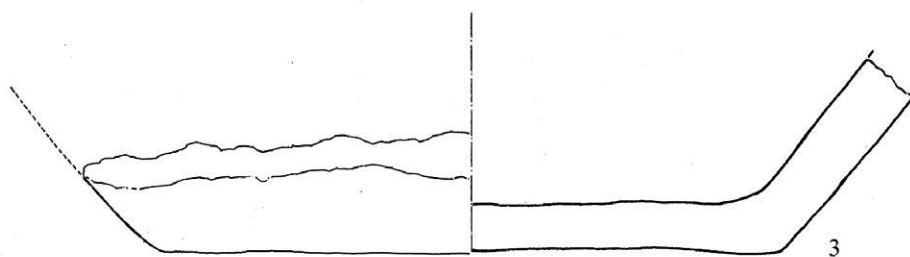
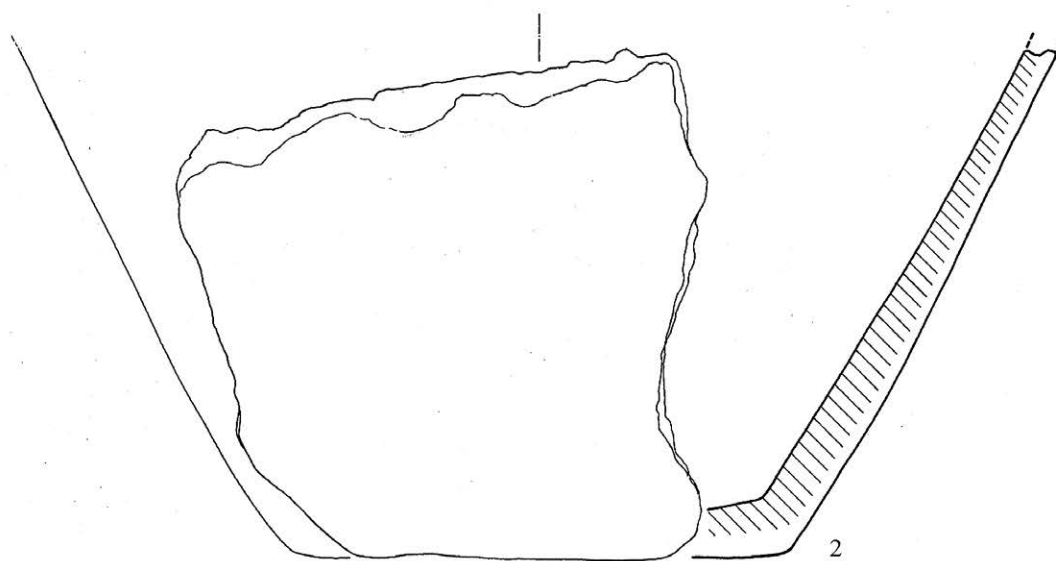
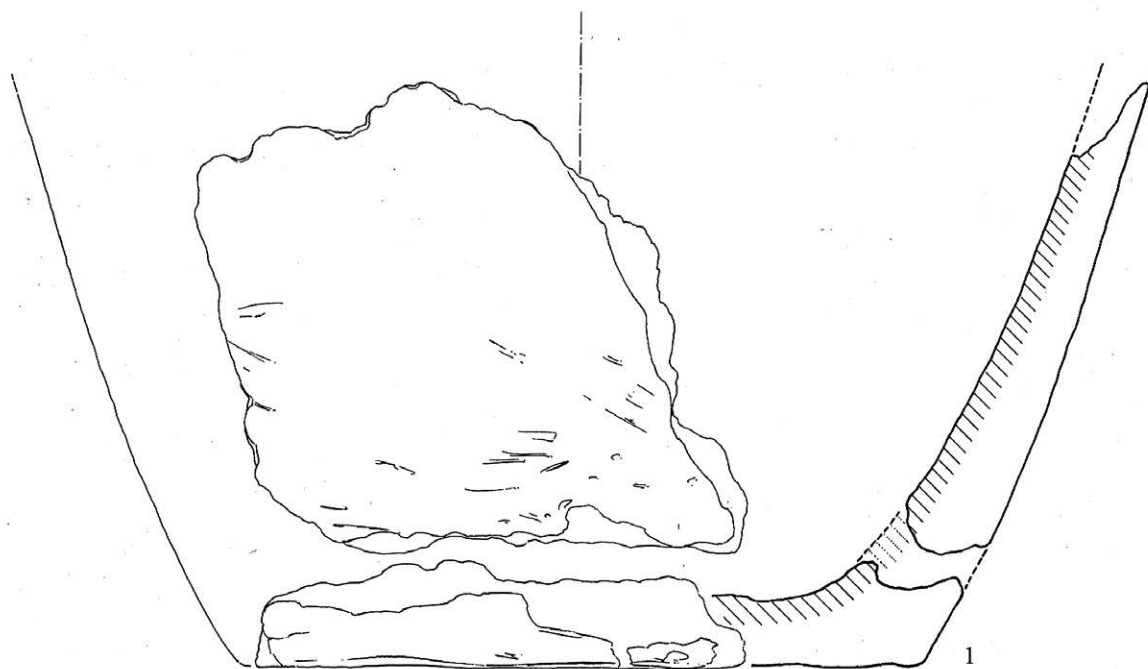

T. 180.1

pr. - 16 cm
 O - ulomak dna
 F - pjeskovita glina s primjesama
 B - mrljasta, crvenosmeđa
 U - nema
 P - grubo zaglađena

T. 180.2

pr. - 7.5 cm
 O - ulomak dna
 F - pjeskovita glina s malo primjesa
 B - vanjska - crvenosmeđa
 unutarnja - crna
 presjek - crvena
 U - nema
 P - zaglađena

T. 180.3

pr. - 6 cm
 O - ulomak dna
 F - pjeskovita glina s malo primjesa
 B - crna
 U - nema
 P - zaglađena

T. 180.4

pr. - 9 cm
 O - ulomak dna
 F - pjeskovita glina s primjesama
 B - crna
 U - nema
 P - zaglađena

T. 181.1

O - ulomak vrata vjerojatno bikoničnog lonca
 F - pjeskovita, dobro pročišćena glina
 B - crna
 U - 2 paralelne, horizontalne trake od 7 redova otiska
 spletene vrpce
 P - polirana

T. 181.2

O - ulomak vrata (licenski vrč)
 F - pjeskovita, dobro pročišćena glina
 B - crna
 U - 2 paralelne, horizontalne trake od 4 reda otiska spletene
 vrpce
 P - polirana

T. 181.3

O - ulomak vrata
 F - pjeskovita, dobro pročišćena glina
 B - crna
 U - 2 paralelne, horizontalne trake ukrašene dubokim,
 nepravilnim ubodima koji imitiraju ukras otiska grubo
 namotane uzice
 P - zaglađena

T. 181.4

O - ulomak
 F - pjeskovita, dobro pročišćena glina
 B - siva/oker
 U - plastična aplikacija
 P - polirana

T. 181.5

O - ulomak vrata vjerojatno bikoničnog lonca
 F - pjeskovita glina s malo primjesa
 B - crna
 U - 3 paralelne, horizontalne trake od 8 redova otiska
 spletene vrpce
 P - polirana

T. 180

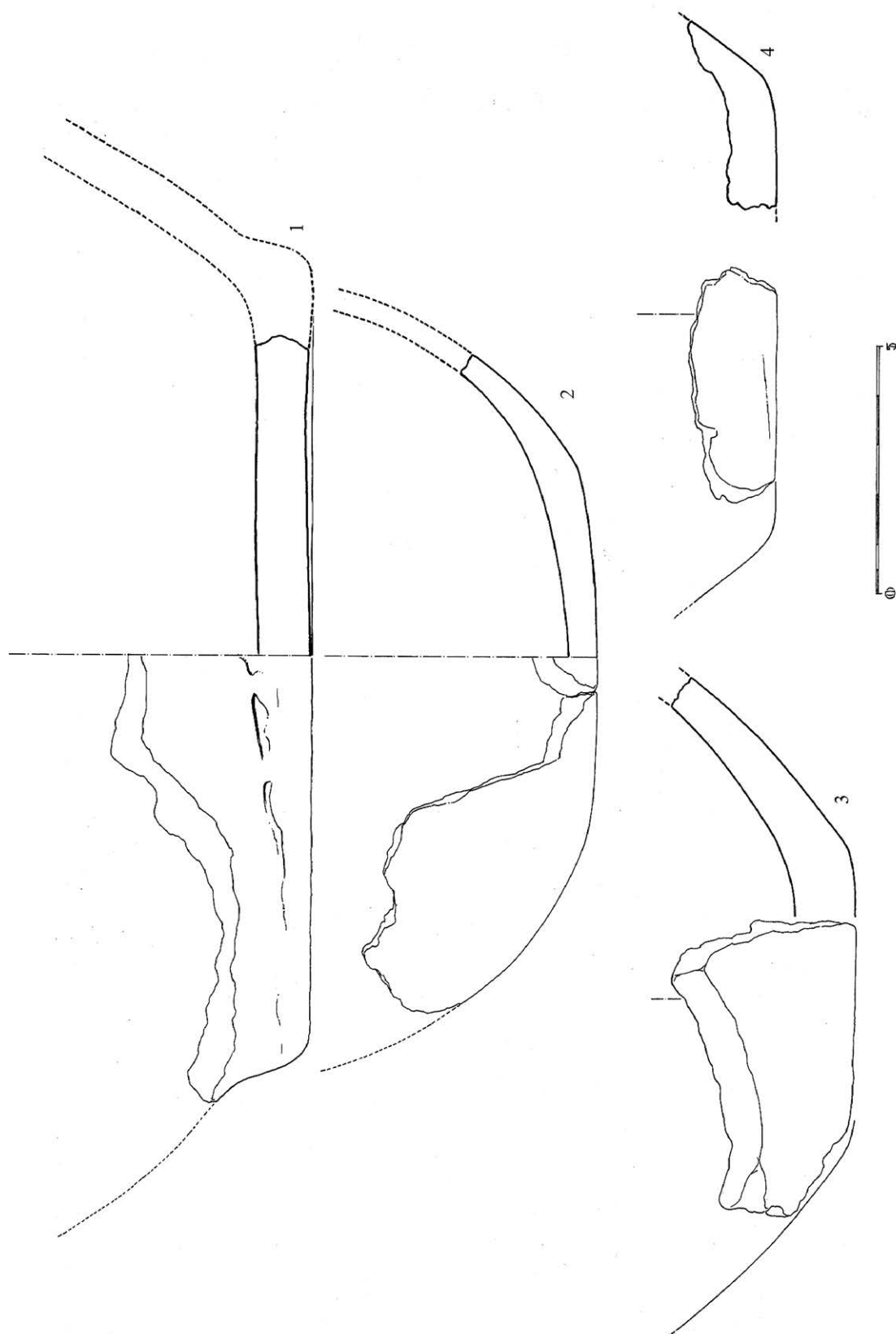

T. 181

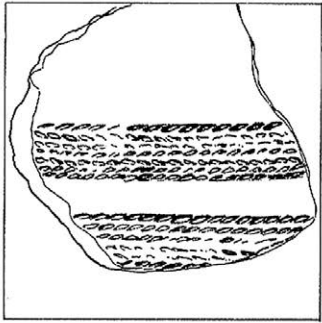

1

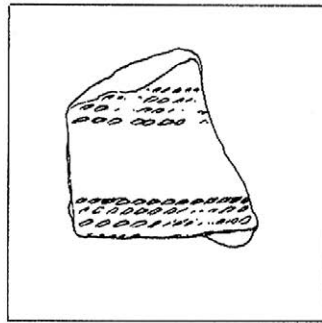

2

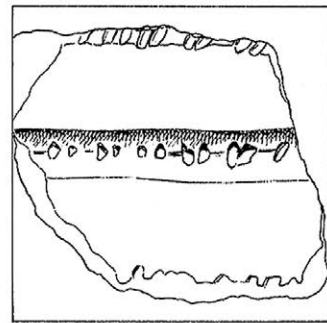

3

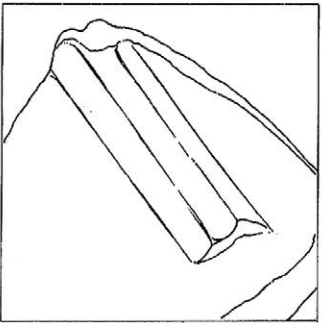

4

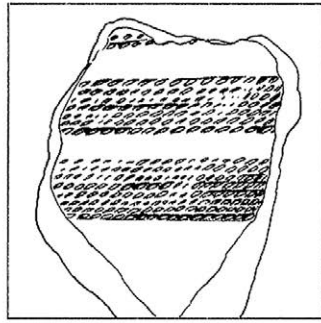

5



Sj 18

T. 182.1

pr. - 34 cm
 pr. trbuha - 30 cm
 O - ulomak ravnog ruba i koničnog vrata lonca s blagim prijelazom vrata na rame
 F - pjeskovita glina s primjesama
 B - vanjska - mrljasta crvena/oker/tamnosmeđa
 unutarnja - tamnosmeđa
 presjek - svjetlosmeđa
 U - nema
 P - zaglađena

T. 182.2

pr. - 32 cm
 pr. trbuha - 31 cm
 O - ulomak ravnog ruba i koničnog vrata lonca s blagim prijelazom vrata na rame
 F - pjeskovita glina s malo primjesa
 B - vanjska - mrljasta oker/crvenkasta/tamnosmeđa
 unutarnja - tamnosmeđa
 presjek - svjetlosmeđa
 U - nema
 P - grubo zaglađena

T. 183.1

O - ulomak trbuha bikoničnog lonca
 F - pjeskovita, dobro pročišćena glina
 B - crna
 U - aplicirana plastična traka trokutastog presjeka
 P - zaglađena

T. 183.2

O - ulomak ravnog ruba i koničnog vrata lonca
 F - pjeskovita glina s malo primjesa
 B - tamnosmeđa
 U - na donjem dijelu vrata ukras - dvije paralelne, horizontalne, plitko užljebljene linije
 P - zaglađena

T. 184.1

pr. - 9 cm
 O - ulomak ravnog dna
 F - pjeskovita, dobro pročišćena glina
 B - vanjska - smeđa/crvena
 unutarnja - crna
 presjek - smeđe crvena
 U - nema
 P - polirana

T. 184.2

O - ulomak zaravnjenog ruba, zakošenog prema unutra i jezičasto izvučenog prema van
 F - pjeskovita, dobro pročišćena glina
 B - crna
 U - nema
 P - polirana

T. 184.3

O - ulomak velike trakaste ručke bikoničnog lonca
 F - pjeskovita glina s primjesama
 B - tamnosmeđa
 presjek - crveno/tamnosmeđa
 U - 6 uzdužnih, paralelnih linija ukrašenih utiskivanjem namotane uzice - prve 4 trake su dobro utisnute, a druge dvije ne
 P - grubo zaglađena

T. 182

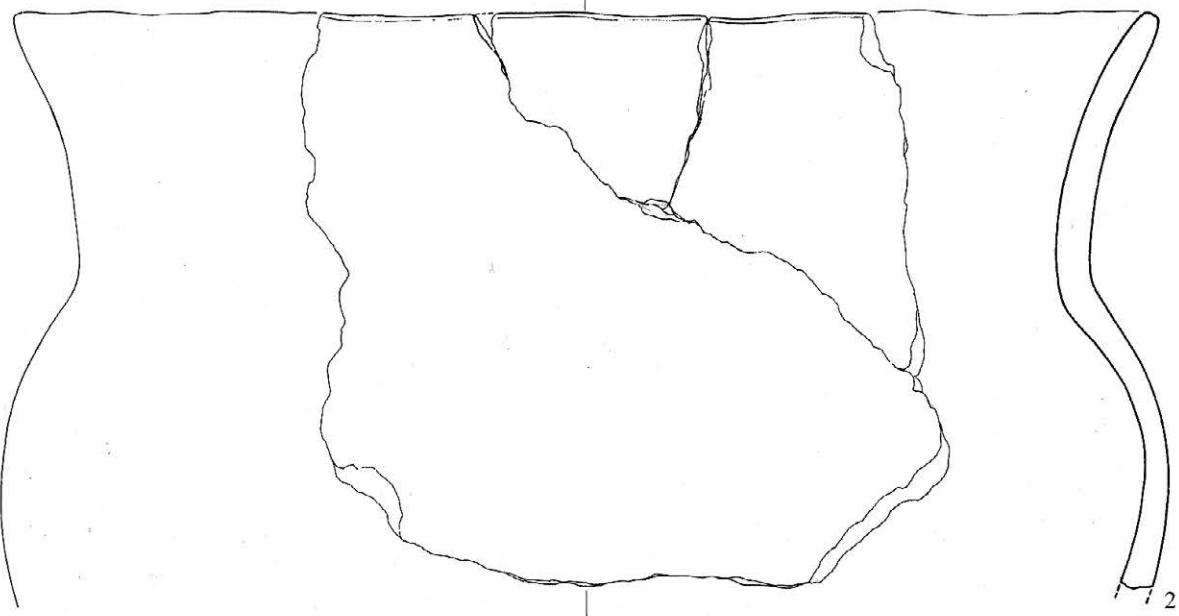
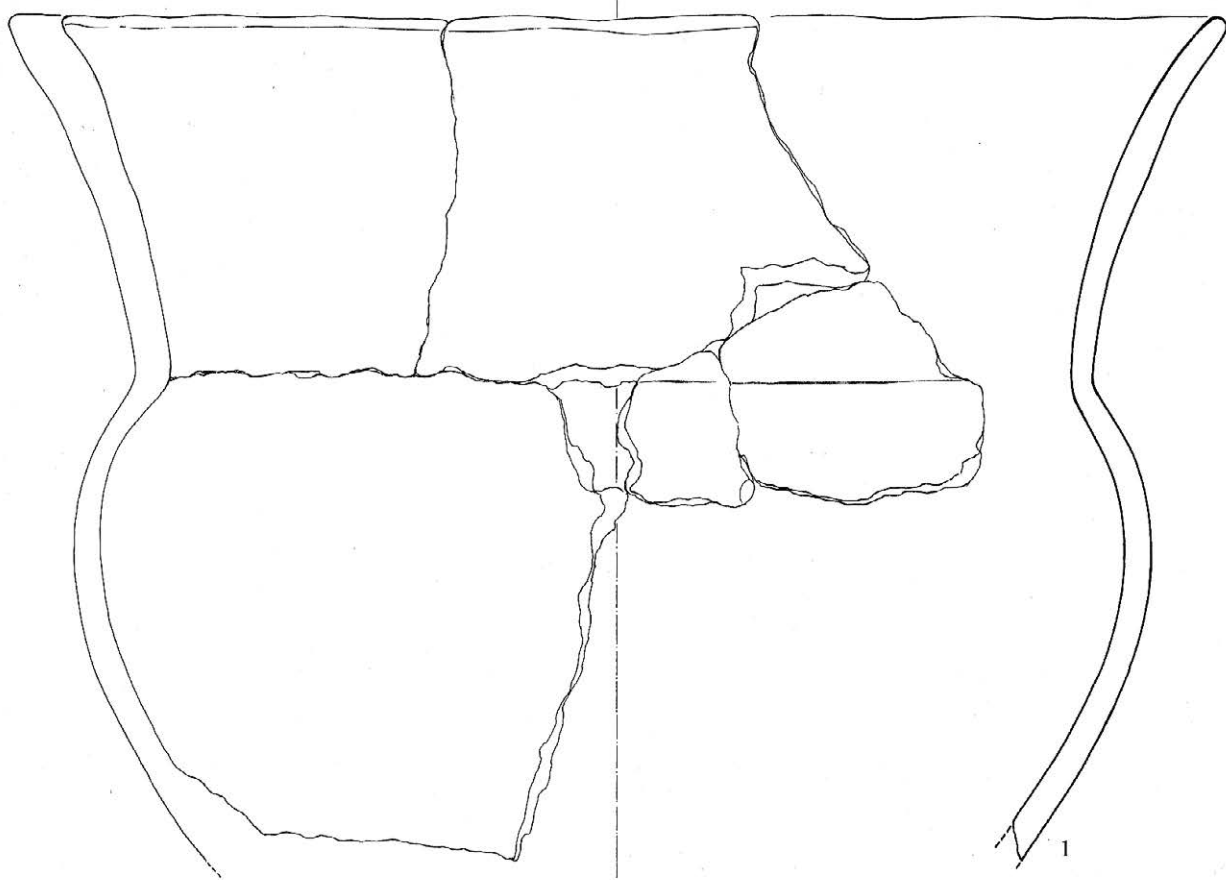

T. 183

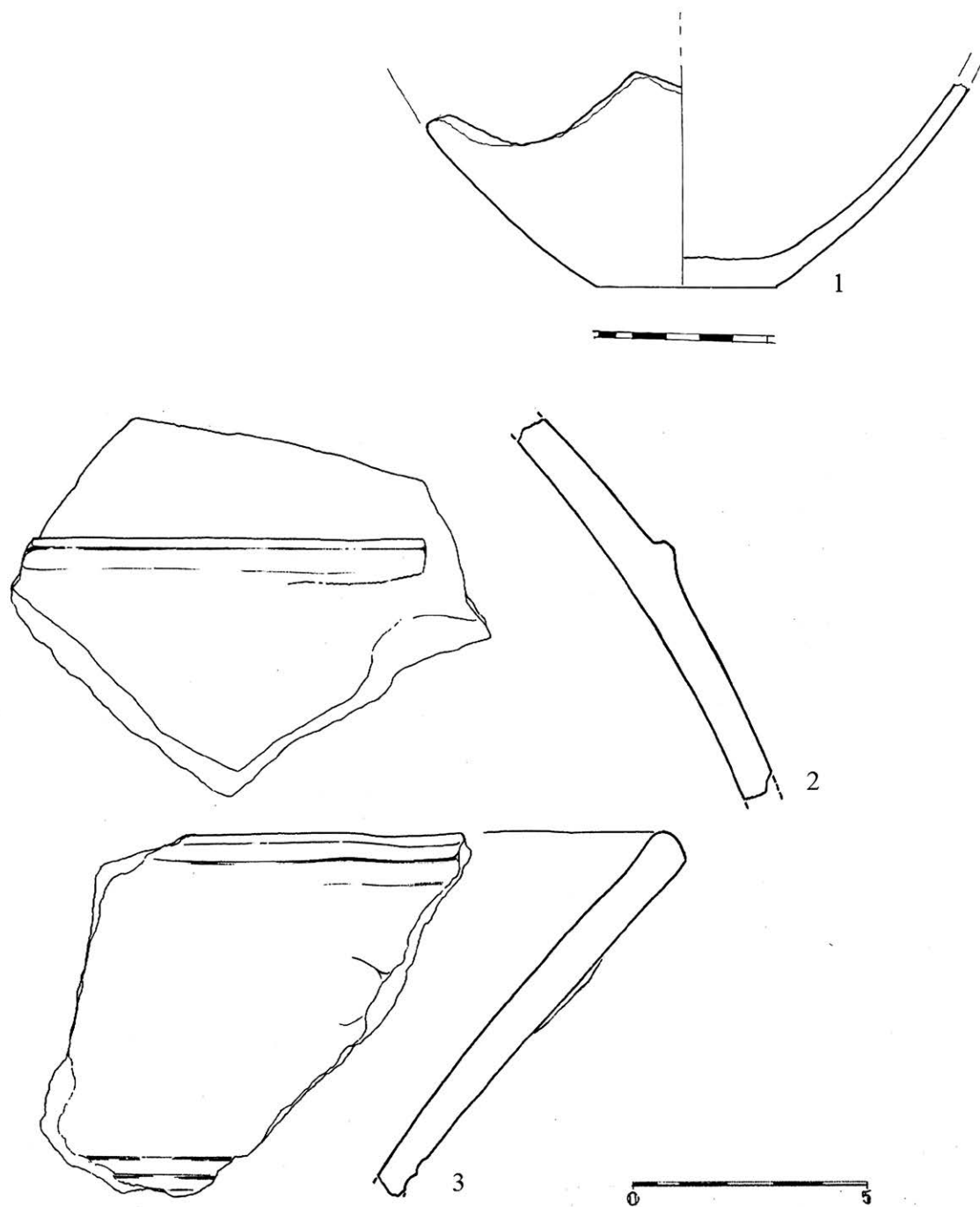

T. 184

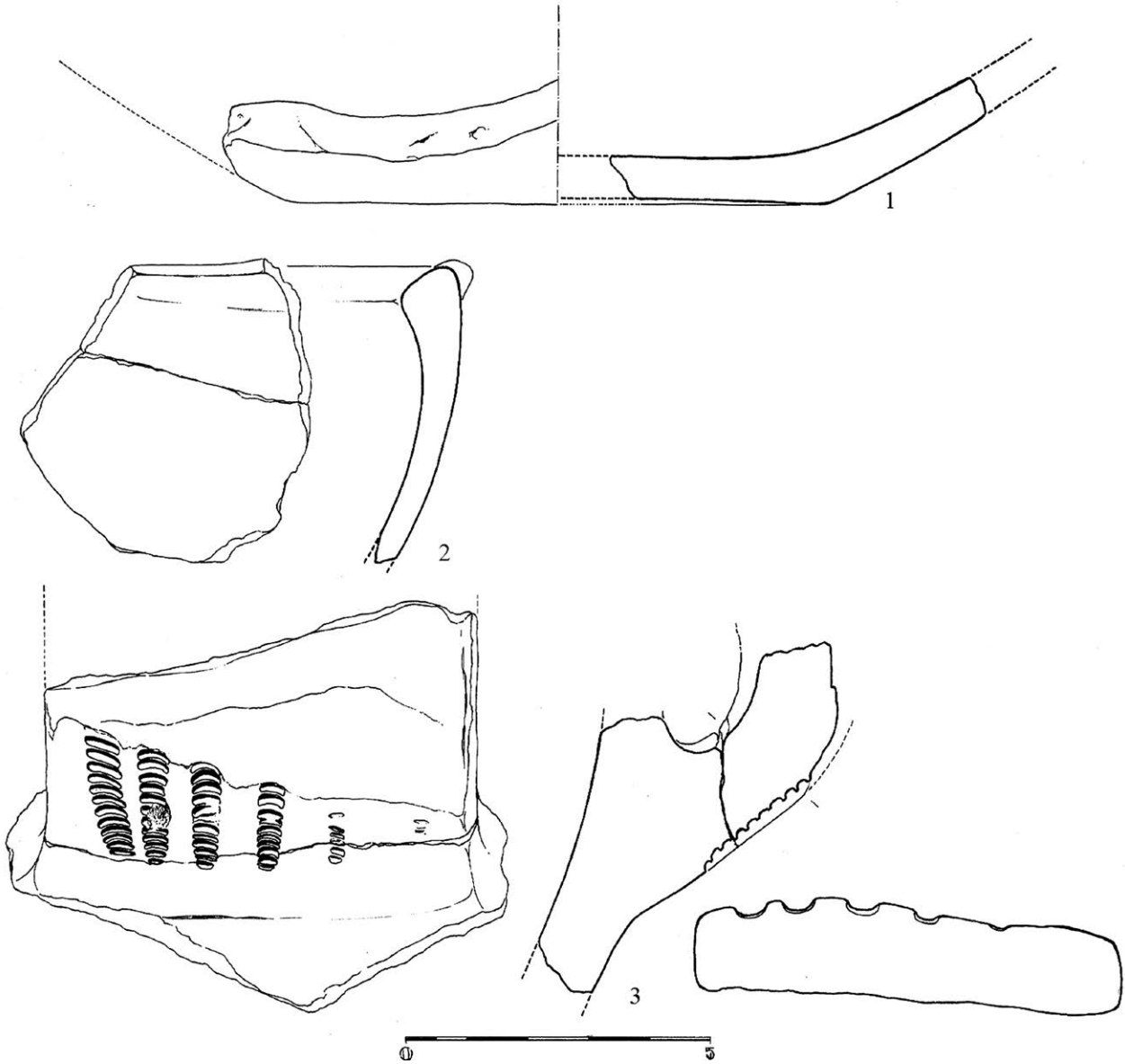

T. 185

- O - ulomak s ukrasom
- F - pjeskovita glina s malo primjesa
- B - vanjska - oker/siva
 - unutarnja - siva
 - presjek - siva
- U - aplicirana plastična traka ukrašena utiskivanjem prsta
- P - gruba, hrapava

Sj 10

T. 186.1

- O - Brotlaibidol, idol u obliku kruha
- F - pjeskovita, dobro pročišćena glina
- B - crvena, smeđa
- U - dvostruko utisnuti krugovi između kojih se nalazi radijalni pravilni ukras; krugovi su raspoređeni u 3 reda; 1. i 3. red su ukrašeni s po 4 utisnuta kruga u nizu, dok je drugi, središnji red ukrašen s 5 utisnutih krugova u nizu i jednim koji malo odstupa; taj koji malo odstupa na lijevom rubu ima okomitu, plitko urezanu liniju
- P - zaglađena

Sj 08

T. 187.1

- O - keramička žlica
- F - pjeskovita, dobro pročišćena glina
- B - crvena, smeđa
- U - nema
- P - zaglađena

Sj 01

T. 187.2 - 187.4

- pr. prva dva - 5 cm
- pr. trećega - 8 cm
- O - keramički pršljeni
- F - pjeskovita, dobro pročišćena glina
- B - vanjska - oker, crna
 - unutarnja - crna
- U - nema
- P - zaglađena

Sj 08

T. 187.5 - T. 187.7

- pr. - 14 cm
- pr. dna - 3 cm
- O - ulomci amforica
- F - pjeskovita, dobro pročišćena glina
- B - crna
- U - na ručki kose, plitko urezane linije; na ramenu tri plitke, horizontalne urezane linije ispod kojih su kose, plitko urezane linije koje čine trokute
- P - polirana, grafitirana

T. 185

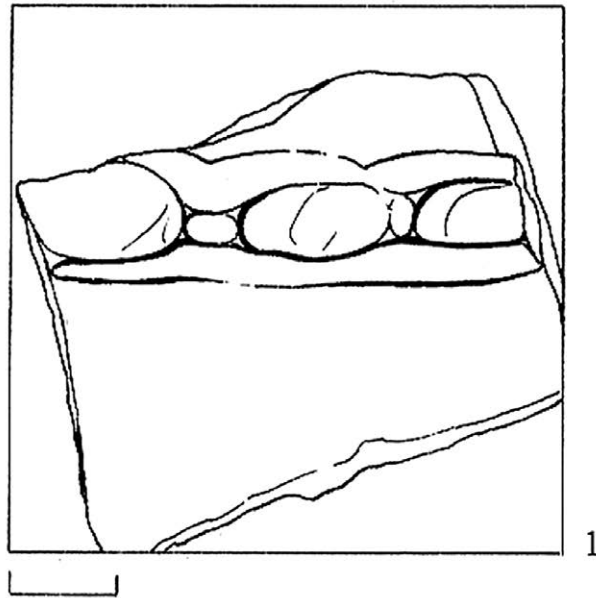

T. 186

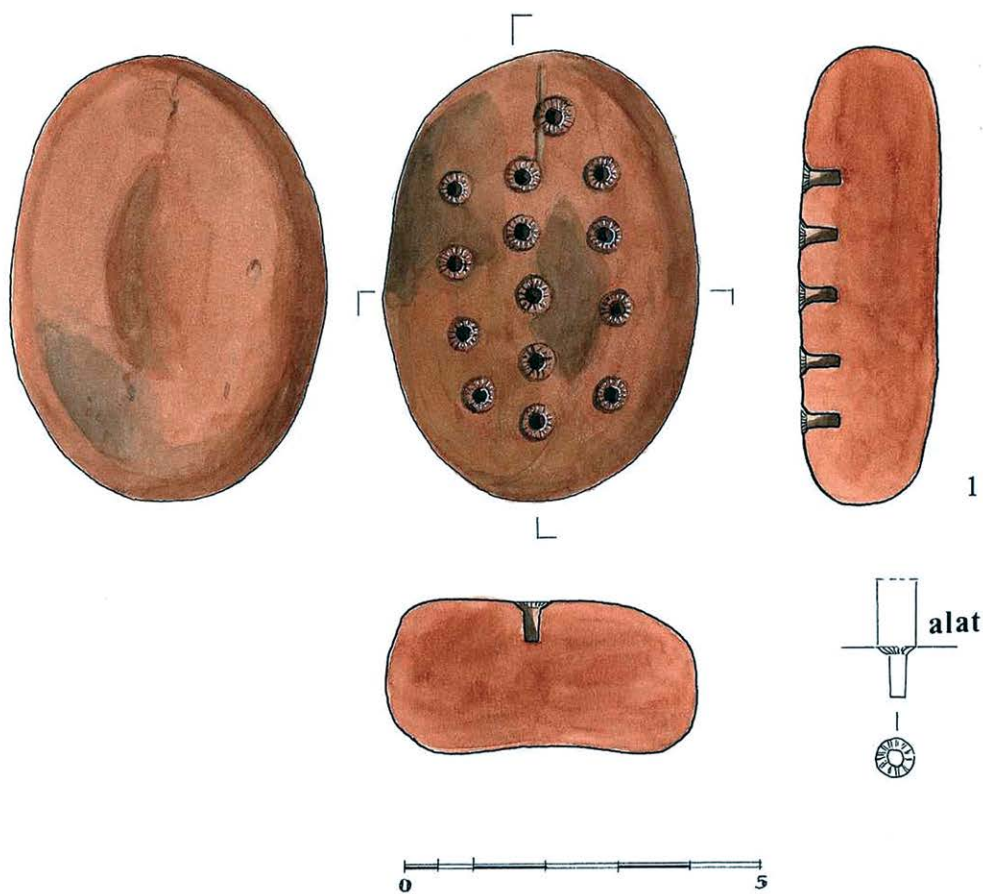

T. 187

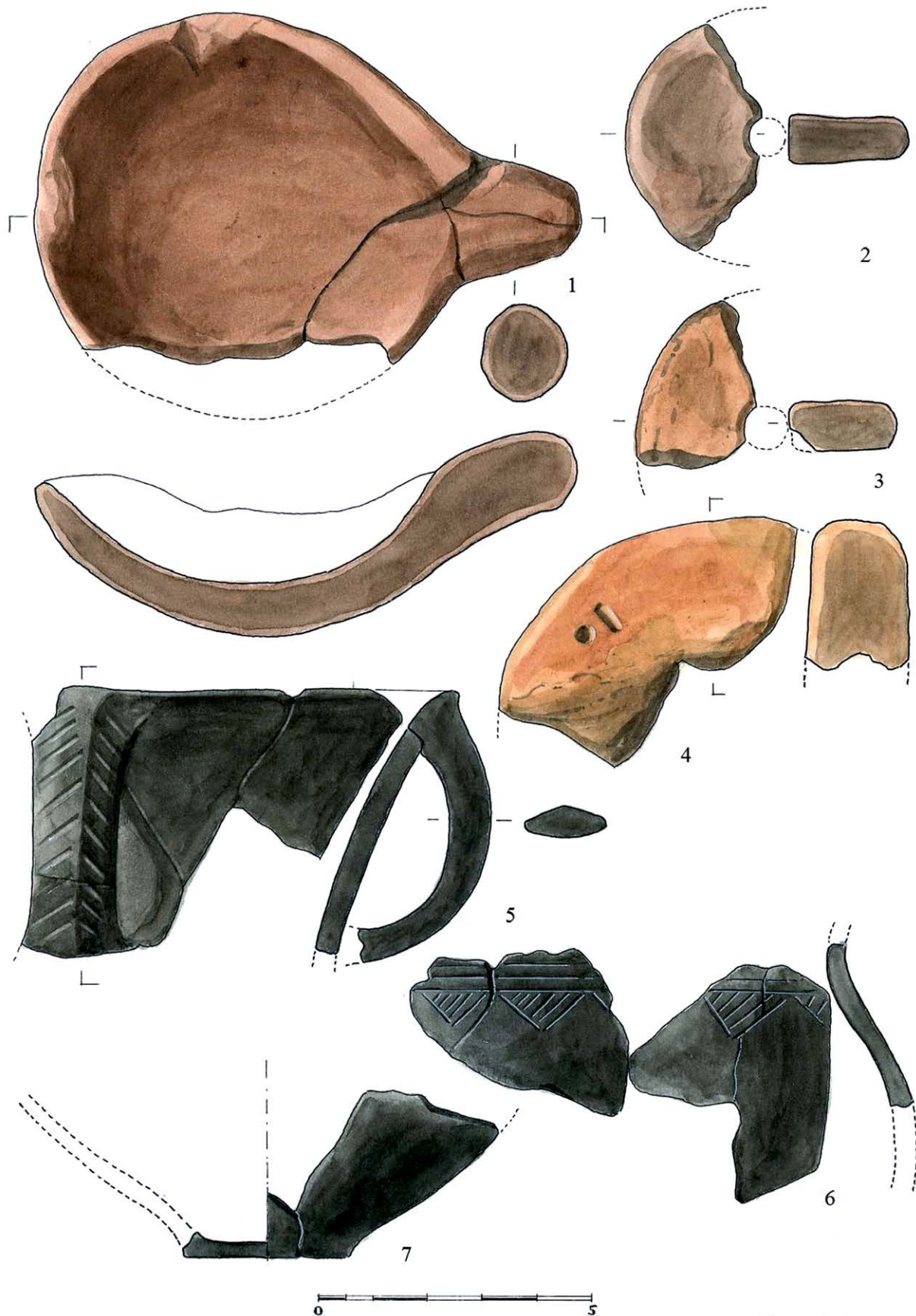

Sj 02

T. 188.1

pr. trbuha – 11 cm
 pr. dna – 3.5 cm
 O – dio vrata, ramena, bikoničnog trbuha i dna amforice
 F – pjeskovita, dobro pročišćena glina
 B – crna
 U – plitko urezane, paralelne, horizontalne i vodoravne linije te plitko urezane linije koje čine trokute
 P – polirana

Sj 08

T. 188.2

pr. – 3.5 cm
 O – ulomak bikoničnog pršljenka
 F – pjeskovita, dobro pročišćena glina
 B – oker
 U – nema
 P – zaglađena

Sj 16

T. 188.3

pr. – 9 cm
 O – ulomak koničnog vrata vrča s trakastom ručkom
 F – pjeskovita, dobro pročišćena glina
 B – crna
 U – na vratu tri paralelne, horizontalne trake od 6 redova otisaka spletene vrpce; na ručki 2 paralelne, uzdužne, dublje urezane linije
 P – polirana

Sj 16

T. 189.1

pr. – 14 cm
 pr. trbuha – 15 cm
 O – ulomci amforice ravnog ruba, blago koničnog vrata i bikoničnog trbuha
 F – pjeskovita, dobro pročišćena glina
 B – crna
 U – horizontalne i vertikalne urezane linije te plitko urezane linije u obliku slova V
 P – polirana, grafitirana

Sj 01

T. 189.2

pr. – 7.5 cm
 O – ulomak keramičkog pršljenka
 F – pjeskovita, dobro pročišćena glina
 B – crvena, crna
 U – nema
 P – zaglađena

T. 188.4

O – ulomak amforice
 F – pjeskovita, dobro pročišćena glina
 B – crna
 U – 2 paralelne urezane linije ispod kojih se nalazi višestruki "V" motiv od tankih urezanih linija
 P – polirana

T. 188.5

O – ulomak ravnog ruba i koničnog vrata vrča s trakastom ručkom
 F – pjeskovita, dobro pročišćena glina
 B – crna
 U – na vratu 2 paralelne, horizontalne trake od 6 redova otisaka spletene vrpce; na ručki 1 uzdužna traka od 4 reda otiska spletene vrpce
 P – polirana

Sj 02

T. 188.6

O – ulomak zaravnjenog ruba zdjele koji je na jednom kraju jezičasto izvučen
 F – pjeskovita, dobro pročišćena glina
 B – crna
 U – na jezičasto izvučenom rubu urezane linije koje tvore 3 slova "V"
 P – polirana, grafitirana

Sj 02

T. 189.3

O – ulomak ramena i trbuha amforice
 F – pjeskovita, dobro pročišćena glina
 B – crna
 U – horizontalne i vertikalne urezane linije, koso urezane linije u obliku slova "V" i niz od pravokutnih uboda iznad horizontalno urezanih linija
 P – polirana

T. 188



T. 189



Sj 02**T. 190.1**

pr. ruba – 9 cm

pr. trbuha – 9.5 cm

pr. dna – 5 cm

O – ulomak manjeg vrča, ravnog, blago izvijenog ruba, ravnog dna i zaobljenih stijenki s jednom trakastom ručkom

F – pjeskovita glina s malo primjesa

B – smeđe, crna

U – nema

P – zaglađena

Sj 02**T. 190.2**

pr. ruba – 13 cm

pr. trbuha – 11 cm

pr. dna – 3 cm

O – ulomci manje zdjele zaravnjenog, blago izvučenog ruba i zaobljenih stijenki; rub je na 4 jednako udaljena mjesta još dodatno jezičasto izvučen s time da se ispod dva nasuprotna jezičca nalaze dvije male trakaste ručke

F – pjeskovita, dobro pročišćena glina

B – crna

U – nema

P – polirana, grafitirana

Sj 08**T. 190.3**

pr. – 6 cm

O – noga posude

F – pjeskovita glina s primjesama

B – crvena

U – nema

P – grubo zaglađena

Sj 02**T. 190.4**

pr. – 8 cm

O – ulomak manjeg lonca, zaravnjenog ruba i ravnog vrata s trakastom ručkom

F – pjeskovita, dobro pročišćena glina

B – tamnosmeđa

U – nema

P – zaglađena

T. 190

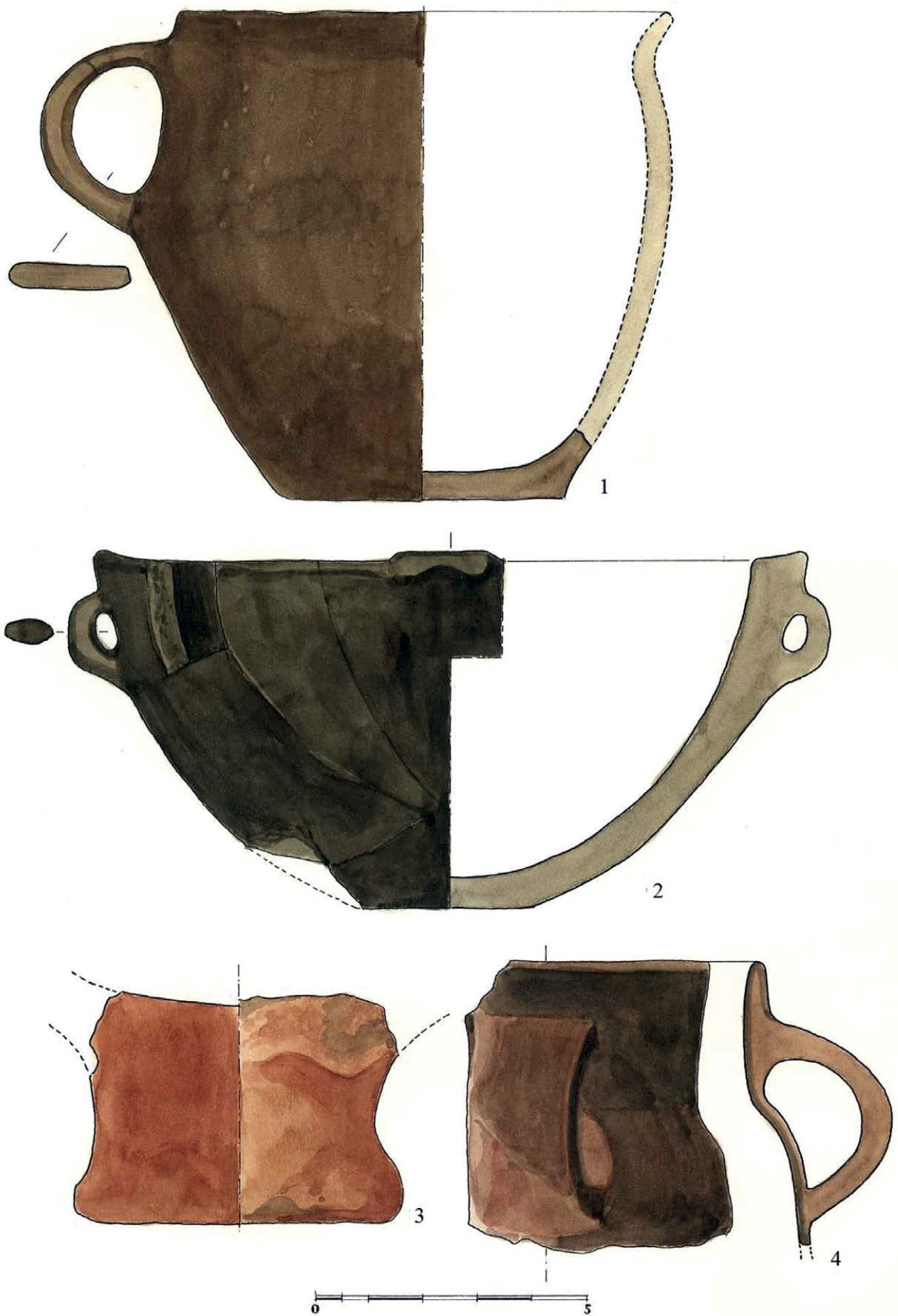

Sj 08

T. 191.1

pr. ruba – 13.5 cm

pr. trbuha – 11 cm

pr. dna – 4 cm

O – ulomak manje zdjele ravnog ruba i dna, blago bikoničnog tijela s dvije trakaste ručke

F – pjeskovita, dobro pročišćena glina

B – crna

U – na vratu dvije paralelne, horizontalne trake od 6 redova otisaka spletenih vrpce

P – polirana, grafitirana

Sj 02

T. 191.2

O – ulomak zaravnjenog ruba koji prelazi u malu trakstu ručku

F – pjeskovita, dobro pročišćena glina

B – smeđa, crna

U – nema

P – zaglađena, grafitirana

Sj 08

T. 191.3

pr. ruba – 10 cm

pr. trbuha – 12 cm

O – ulomak amforice ravnog ruba, koničnog vrata i bikoničnog tijela s trakastom ručkom

F – pjeskovita, dobro pročišćena glina

B – crna

U – iznad ručke iz ruba izvučen bukl i točno ispod njega, na samom bikonitetu izvučen je drugi bukl; ručka je ukrašena s dva puta po šest koso urezanih linija; rame je ukrašeno s tri paralelne, horizontalne i tri paralelne okomite urezane linije; ispod horizontalnih linija su tri urezane linije koje čine slovo V

P – polirana, grafitirana

Sj 02

T. 191.4

O – ulomak trakaste ručke amforice na čijem je vrhu izvučen bukl

F – pjeskovita, dobro pročišćena glina

B – crna

U – nema

P – zaglađena, grafitirana

T. 191.5

O – ulomak zaravnjenog izvučenog ruba s trakastom ručkom amforice

F – pjeskovita, dobro pročišćena glina

B – crna

U – 1 uzdužna traka od 3 reda otiska spletenih vrpce

P – polirana, grafitirana

T. 191

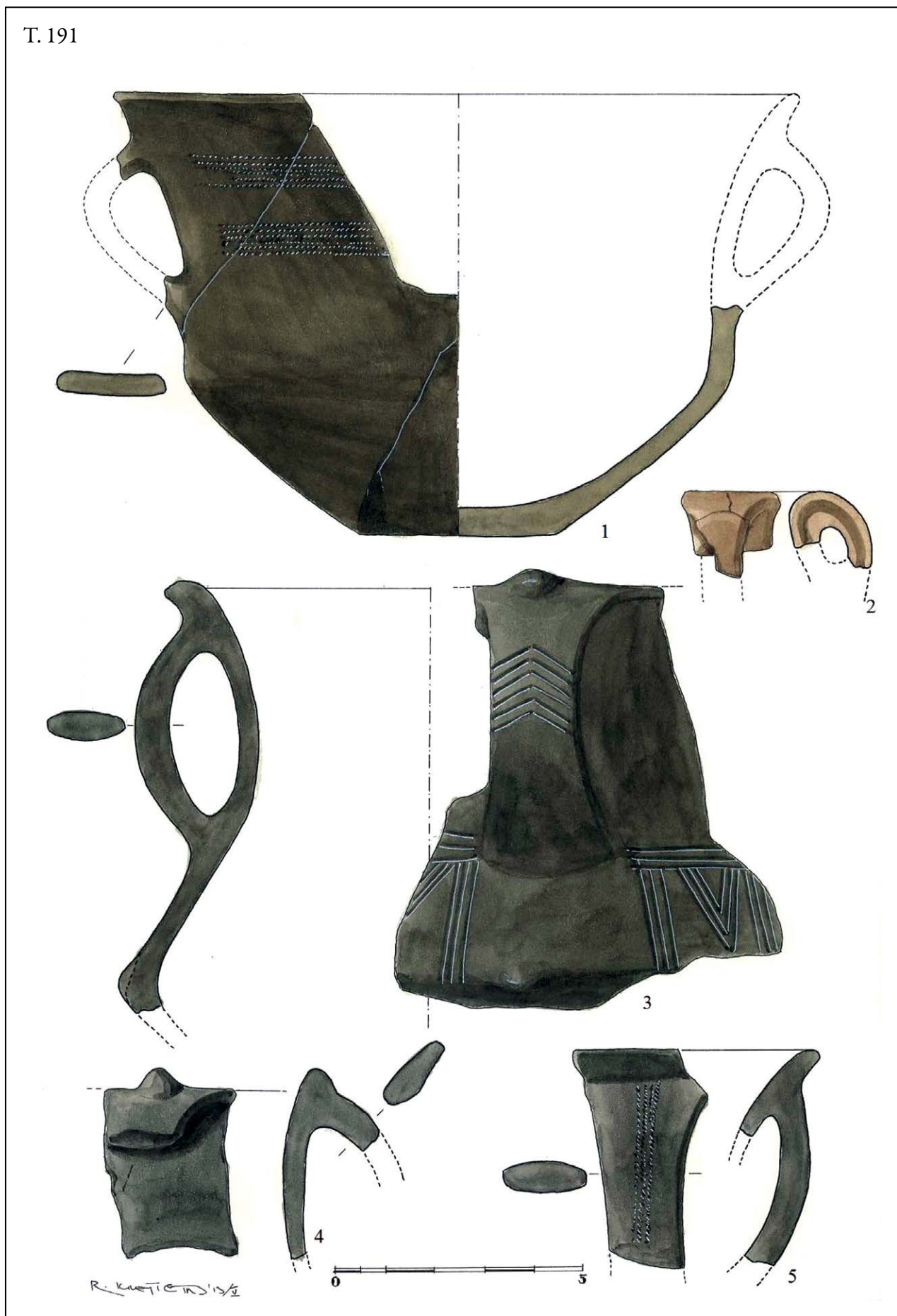

Sj 02

T. 192.1

pr. dna – 2.5 cm

O – dno amforice

F – pjeskovita, dobro pročišćena glina

B – crvena

U – nema

P – polirana

Sj 02

T. 192.2

pr. dna – 4 cm

O – dno

F – pjeskovita, dobro pročišćena glina

B – smeđa

U – nema

P – polirana

Sj 02

T. 192.3

pr. dna – 3 cm

O – dno amforice

F – pjeskovita, dobro pročišćena glina

B – crna

U – nema

P – polirana

Sj 16

T. 192.4

pr. ruba – 7 cm

O – ulomak amforice ravnog ruba; rub je na dva nasuprotna kraja jezičasto izvučen što otvor čini ovalnim; na rubu iznad trakastih ručki nalaze se dva mala bukla

F – pjeskovita, dobro pročišćena glina

B – crna

U – na ramenu paralelne, horizontalne, urezane linije

P – polirana, grafitirana

Sj 10

T. 192.5

pr. dna – 2 cm

O – dno amforice

F – pjeskovita dobro pročišćena glina

B – crna

U – nema

P – polirana

T. 192



Sj 02

T. 193.1

pr. – 9 cm

O – ulomak zaravnjenog, blago izvučenog ruba niskog vrata i zaobljenog ramena amforice; trakasta ručka spaja rub i rame

F – pjeskovita, dobro pročišćena glina

B – crna

U – na trakastoj ručki dvije paralelne, horizontalne, plitko urezane linije; iznad ručke je bukla; s lijeve i desne strane bukla su dva duboko utisnuta kruga; rub je na dijelu prijelaza u trakastu ručku ukrašen s devet kratkih, plitkih i okomitih ureza; isti ukras je i na prijelazu ručke na rame, ispod kojega je jedna šira, plitka, horizontalno urezana linija; na ramenu je horizontalni niz od pet plićih kružnih uboda i dvije paralelne, okomite i plitko urezane linije između kojih je na vrhu jedan kružni ubod

P – zaglađena, grafitirana

Sj 16

T. 193.2

pr. ruba – 7 cm

pr. trbuha – 9 cm

pr. dna – 3.5 cm

O – mali lonac ravnog ruba i dna sa zaobljenim stijenkama

F – pjeskovita glina s puno sitnih primjesa

B – oker, crna

U – nema

P – zaglađena

Sj 01

T. 193.3

O – ulomak s ukrasom

F – pjeskovita, dobro pročišćena glina

B – crna

U – 2 paralelne, horizontalne trake od 7 redova otiska spletene vrpce

P – polirana, grafitirana

Sj 02

T. 193.4

O – ukrašeni ulomak vrča

F – pjeskovita, dobro pročišćena glina

B – vanjska – crna

presjek i unutarnja - smeđa

U – 2 paralelne, horizontalne trake ukrašene kratkim utisnutim linijama, ispod toga je krug oblikovan duboko užljebljenom širom linijom, na vrhu kruga je plitko urezana linija, a u sredini plitko urezani mali krug

P – zaglađena

Sj 02

T. 193.5

pr. – 6 cm

O – ulomak keramičkog pršljena

F – pjeskovita, dobro pročišćena glina

B – crvena, crna

U – nema

P – zaglađena

Sj 10

T. 193.6

O – ulomak zdjele zaravnjenog ruba koji je na jednom mjestu jezičasto izdignut; ispod toga se nalazi rupa

F – pjeskovita, dobro pročišćena glina

B – smeđe, crna

U – nema

P – polirana

T. 193

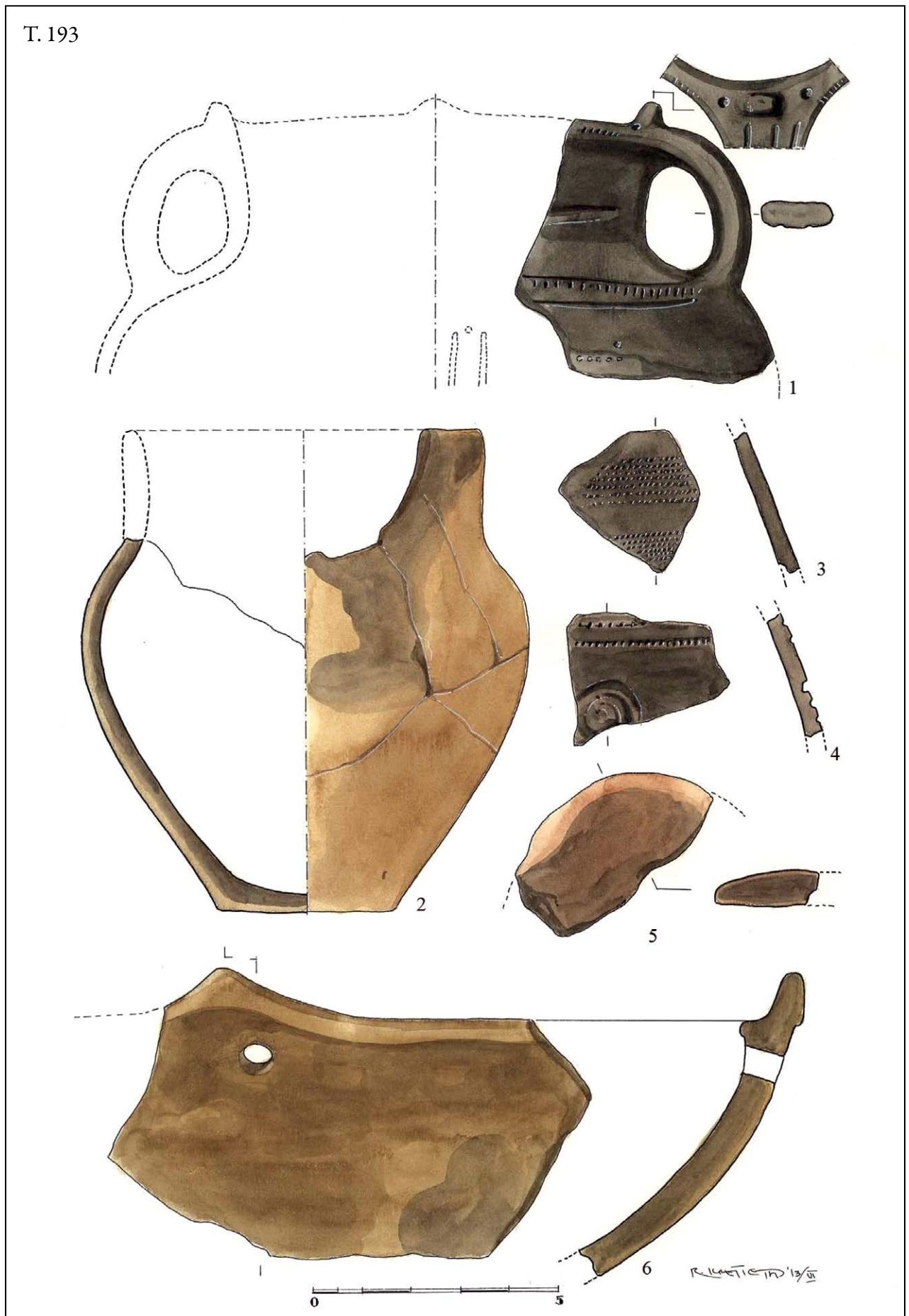

SJ 01 SJ 02 SJ 10 SJ 16

Sj 02**T. 194.1**

pr. – 14 cm

pr. trbuha – 12 cm

pr. dna – 5 cm

O – ulomak manje zdjele zaobljenih stijenki i zaravnjenog ruba koji na jednom dijelu prelazi u trakastu ručku

F – pjeskovita, dobro pročišćena glina

B – tamno smeđa

U – na dijelu ruba i na mjestu gdje rub prelazi u ručku 6 uzdužnih, paralelnih traka ukrašenih otiskom spletene vrpce

P – zaglađena

Sj 08**T. 194.2**

O – ulomak trbuha amforice s bukлом

F – pjeskovita, dobro pročišćena glina

B – crna

U – nema

P – zaglađena

Sj 02**T. 194.3**

O – kameni klin

B – zelena

Sj 10**T. 195.1**

pr. ruba – 20 cm

pr. trbuha – 22 cm

pr. dna – 8 cm

O – lonac ravnog ruba i dna zaobljenih stijenki i blago koničnog vrata s dvije trakaste ručke koje spajaju vrat i rame

F – pjeskovita glina s malo primjesa

B – siva

U – nema

P – grubo zaglađena

Sj 08**T. 194.4**

O – litika; odbojak; na distalnoj strani vidljiv bulbus

B – tamno oker

Sj 08**T. 194.5**

O – litika; odbojak; na distalnoj strani vidljiv bulbus

B – smeđa

Sj 02**T. 194.6**

pr. – 10 cm

pr. trbuha – 9 cm

O – ulomak ravnog ruba i zaobljenih stijenki manje zdjele; ispod ruba je izvučen mali jezičasti ukras

F – pjeskovita glina s malo primjesa

B – crna

U – nema

P – zaglađena

Sj 02**T. 194.7**

O – ulomak tijela vřća s jako naglašenim bikonitetom

F – pjeskovita, dobro pročišćena glina

B – smeđe crna

U – dva puta po dvije i jedna horizontalna traka ukrašena kratkim utisnutim linijama; okomito i koso dublje urezane linije i kružni ubodi

P – zaglađena

Sj 08**T. 195.2**

pr. ruba – 20 cm

pr. trbuha – 17 cm

pr. dna – 6 cm

O – zdjela zaobljenih stijenki i zaravnjenog ruba koji na jednom dijelu prelazi u trakastu ručku, a na drugom, nasuprotnom kraju prelazi u izvučeni jezičac

F – pjeskovita, dobro pročišćena glina

B – crna

U – na jezičcu tri paralelne dublje urezane linije

P – polirana, grafitirana

T. 194

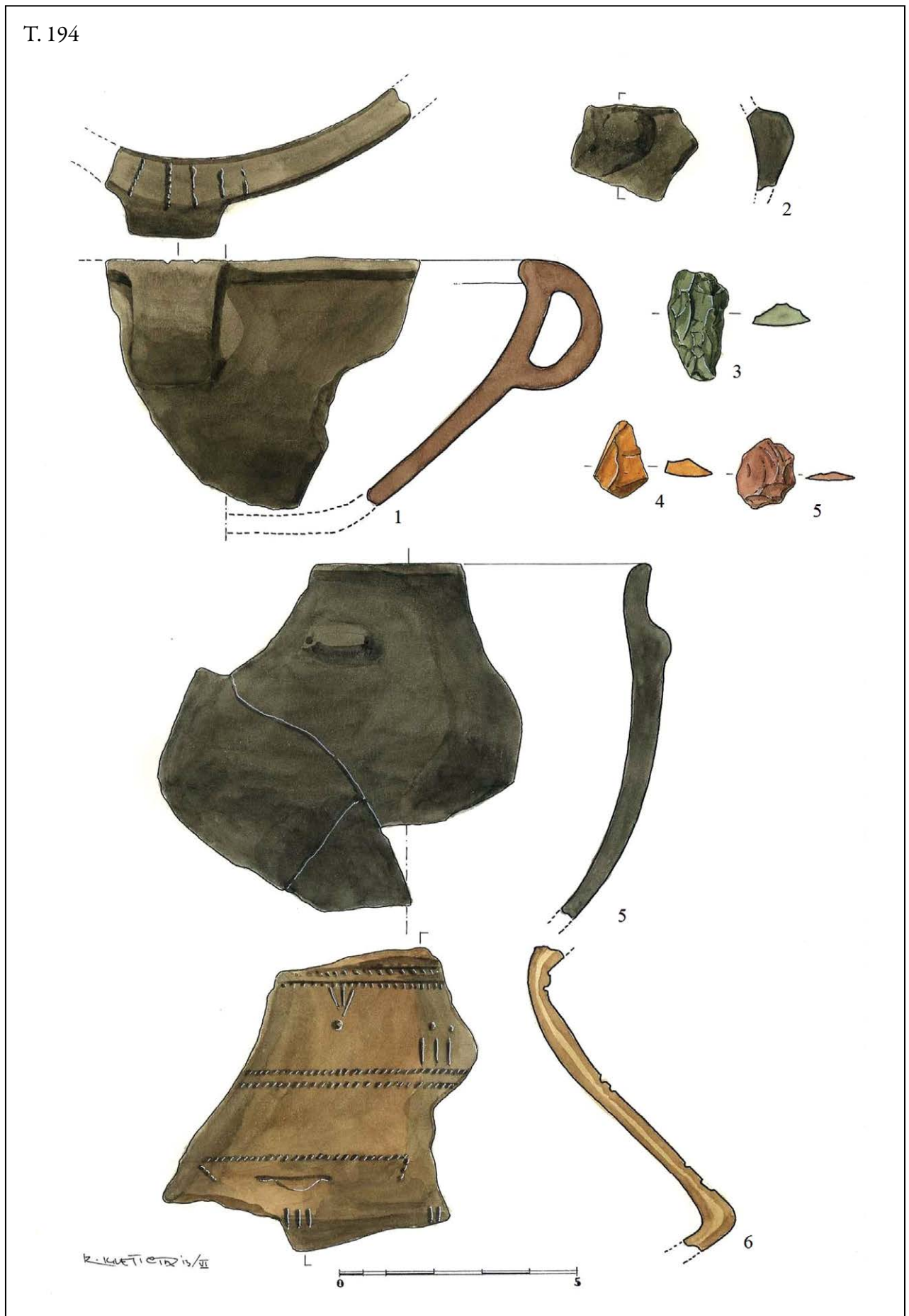

T. 195

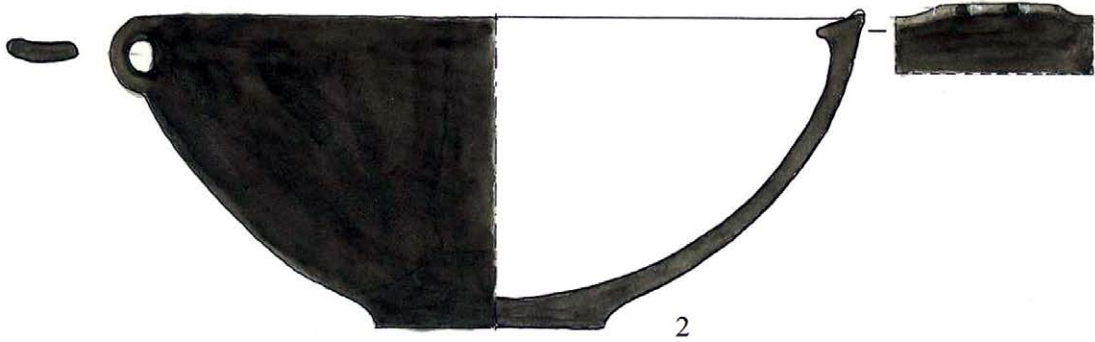
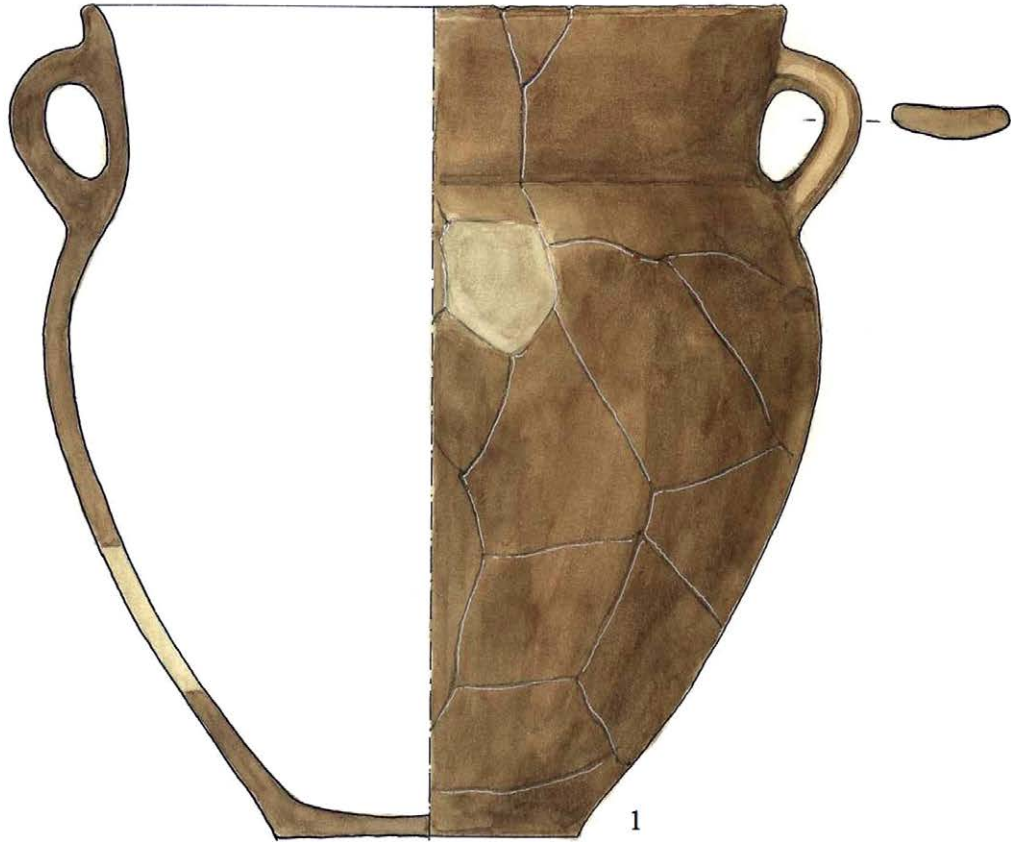

R. KMETIČ R/S

Sj 16

T. 196.1

pr. ruba – 37 cm

pr. trbuha – 50 cm

pr. dna – 10 cm

O – bikonični lonac ravnog ruba i naglašeno koničnog vrata s četiri trakaste ručke

F – pjeskovita, dobro pročišćena glina

B – crna

U – na vratu tri paralelne horizontalne trake; od toga dvije trake imaju četiri reda otiska spletene vrpce, a jedna devet redova; na ručki tri paralelne okomite trake od četiri reda otiska spletene vrpce; na ramenu i trбуhu okomite i kose, plitko urezane linije

P – polirana

Sj 16

T. 196.2

pr. ruba – 37 cm

pr. trbuha – 45 cm

pr. dna – 10 cm

O – bikonični lonac ravnog ruba i naglašeno koničnog vrata s četiri trakaste ručke

F – pjeskovita, dobro pročišćena glina

B – crna

U – na ramenu i trбуhu okomite i kose, plitko urezane linije

P – polirana

Sj 140

T. 197.1 KAPTOL - ČEMERNICA T. III

pr. ruba – 5 cm

pr. trbuha – 11 cm

pr. dna – 3.5 cm

O – ulomci amforice

F – pjeskovita glina s primjesama

B – crna

U – na trбуhu okomite, paralelne plitke kanelure

P – polirana

Sj 140

T. 197.2 KAPTOL - ČEMERNICA T. III

O – ulomak žlice

F – pjeskovita glina s primjesama

B – smeđa

U – nema

P – zaglađena

Sj 140

T. 198.1 KAPTOL - ČEMERNICA T. III

O – ulomci zdjele

F – pjeskovita glina s malo primjesa

B – crna

U – plitke, okomite, paralelne kanelure, kružni ubodi i bukli

P – polirana

T. 198.3 GRADAC – BABIŠNJAČA

O – ulomak zdjele

F – pjeskovita, dobro pročišćena glina

B – vanjska - crna

presjek i unutarnja - siva

U – horizontalne i vertikalne urezane linije ispunjene

bijelom inkrustacijom

P – zaglađena

T. 198.2 GRADAC – BABIŠNJAČA

pr. – 19 cm

O – ulomci zdjele

F – pjeskovita, dobro pročišćena glina

B – vanjska - crno smeđa

presjek i unutarnja - siva

U – horizontalne i vertikalne žljebljene i urezane linije

ispunjene bijelom inkrustacijom

P – zaglađena

Sj 140

T. 198.4 KAPTOL - ČEMERNICA T. III

pr. – 3 cm

O – pršljenak

F – pjeskovita glina s primjesama

B – smeđa

U – nema

P – zaglađena

T. 196

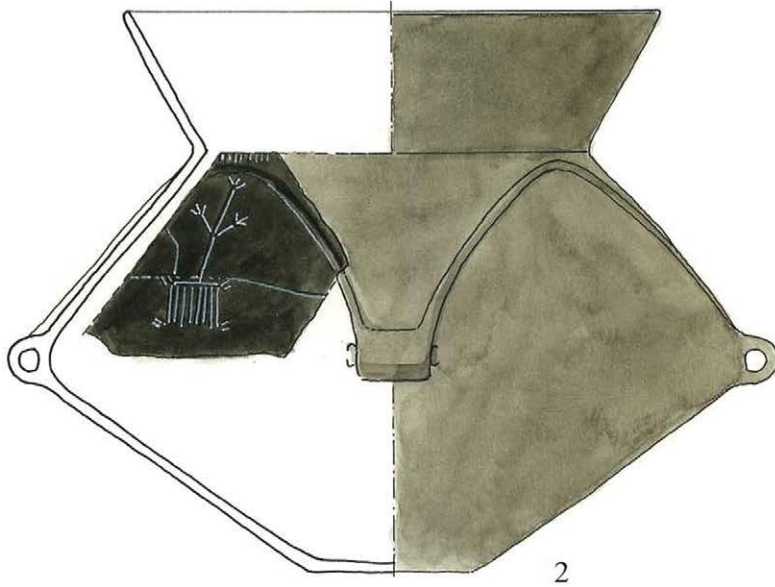
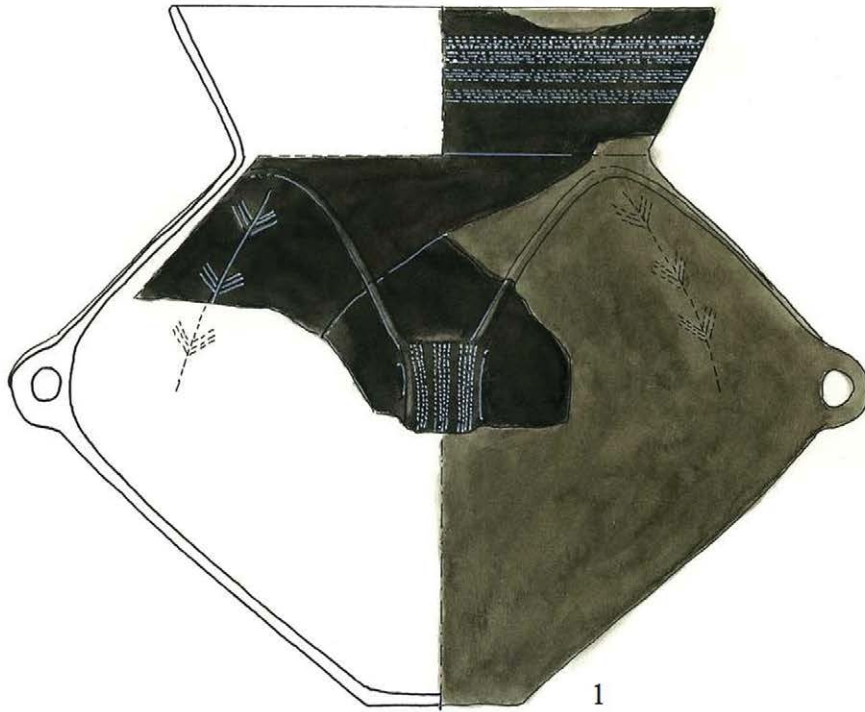

R. HETIĆ 13/11

T. 197

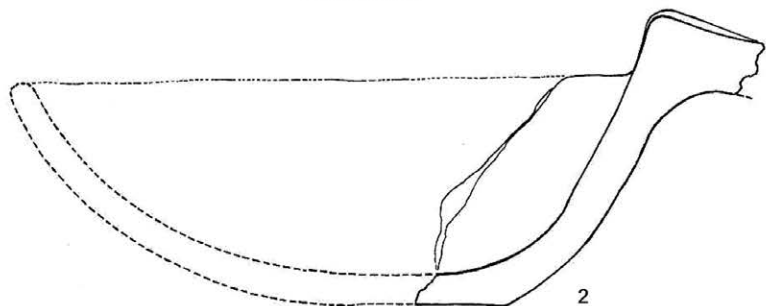
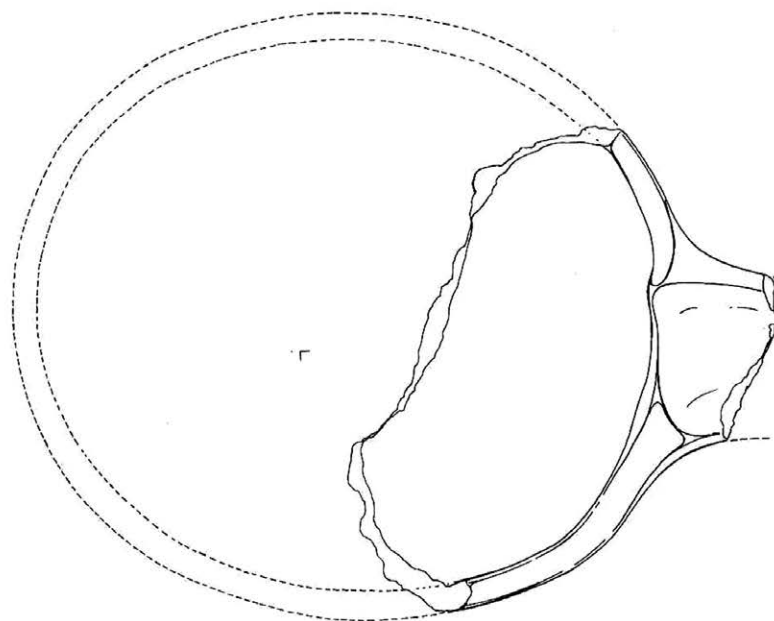
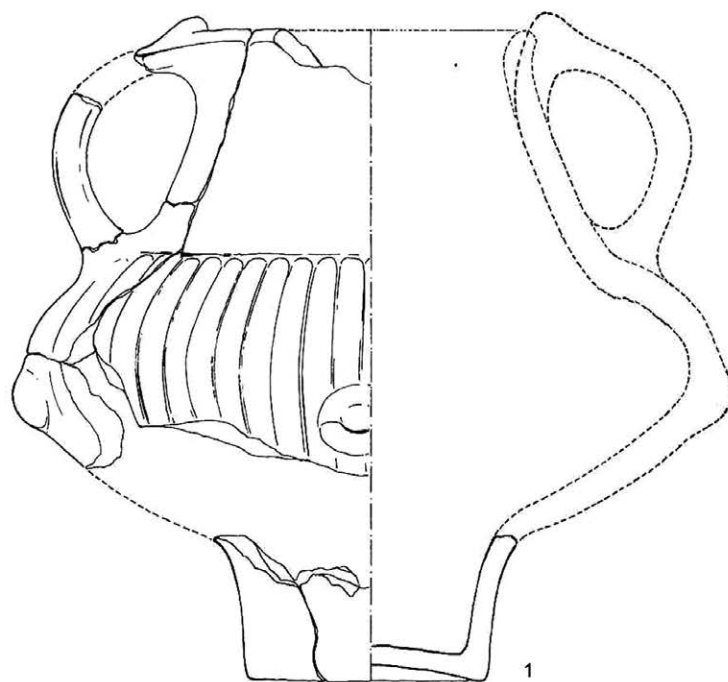

MARTINAR, III/14.

T. 198

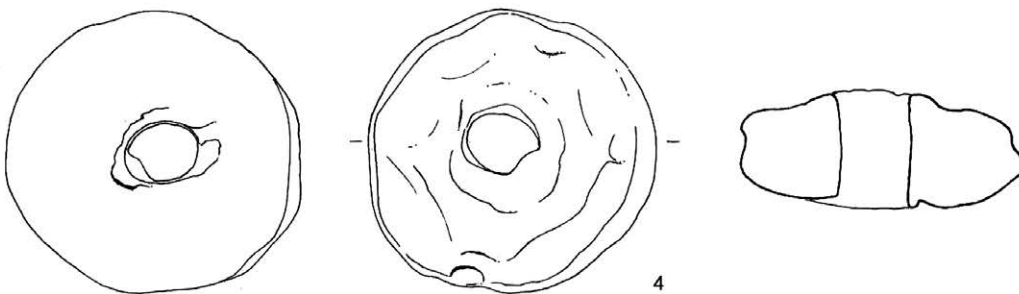
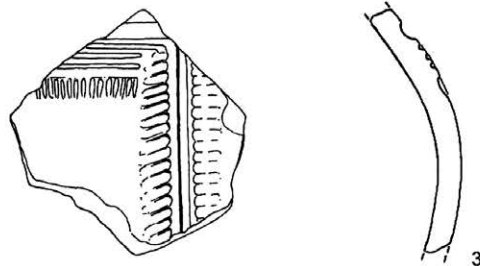
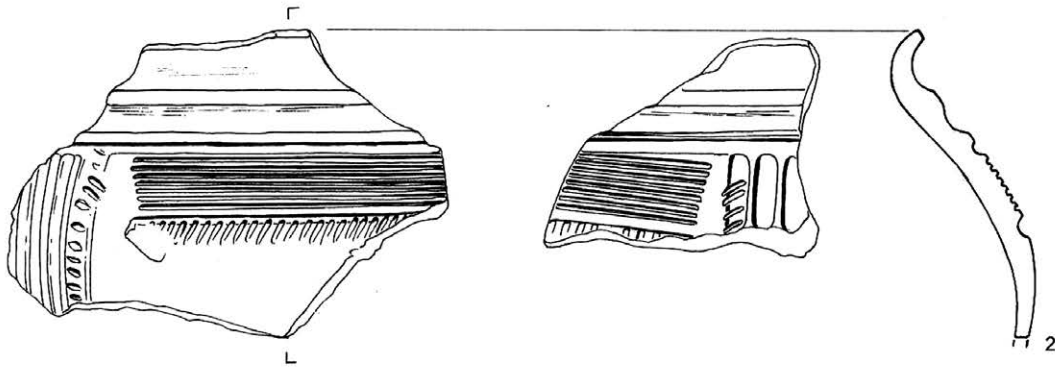
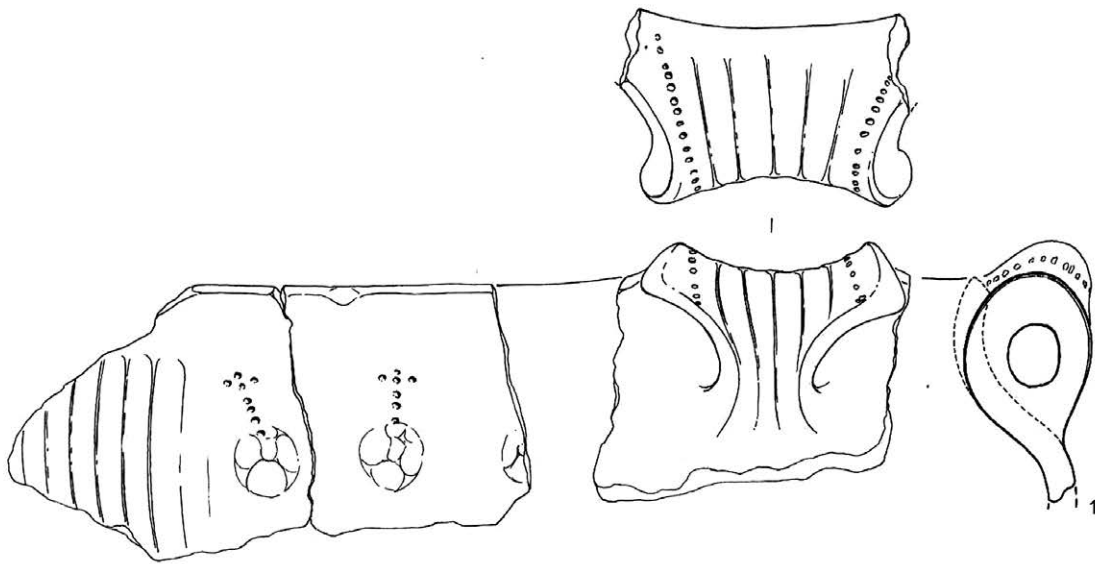

MARTINA R. ILLIĆ

Sj 43/44

T. 199.1 AN 14 KRČELINE 2 – ČAGLIN

pr. – 15 cm

O – ulomak zdjele južnotransdanubijske inkrustirane keramike

F – pjeskovita, dobro pročišćena glina

B – smeđe crna

U – ukras horizontalnih urezanih linija u kombinaciji s različitim oblicima ovalnih uboda, odmah ispod izvijenog ruba nalazi se i toliko karakteristična plamenasti motiv

P – zaglađena

Sj 51/52

T. 199.2 AN 14 KRČELINE 2 – ČAGLIN

O – ulomak trakaste ručke licenskog vrča

F – pjeskovita, dobro pročišćena glina

B – crna

U – okomita traka od 7 redova otiska spletene vrpce

P – zaglađena

Sj 60

T. 199.3 AN 14 BRDO KOD ČAGLINA

O – ulomak koničnog vrata licenskog vrča

F – pjeskovita, dobro pročišćena glina

B – crna

U – na vratu tri paralelne horizontalne trake; od toga gornja traka ima 9 redova otiska spletene vrpce, a srednja 5 redova, a donja 2 vidljiva reda

P – polirana

Sj 60

FT. 199.4 AN 14 BRDO KOD ČAGLINA

O – ulomak ravnog ruba i blago koničnog vrata

F – pjeskovita, dobro pročišćena glina

B – oker

U – nema

P – zaglađena

Sj 60

T. 199.5 AN 14 BRDO KOD ČAGLINA

pr. – 9 cm

O – ulomak dna

F – pjeskovita glina s primjesama

B – oker

U – nema

P – zaglađena

Sj 60

T. 199.6 AN 14 BRDO KOD ČAGLINA

pr. – 9 cm

O – ulomak dna

F – pjeskovita glina s primjesama

B – oker

U – nema

P – zaglađena

T. 199

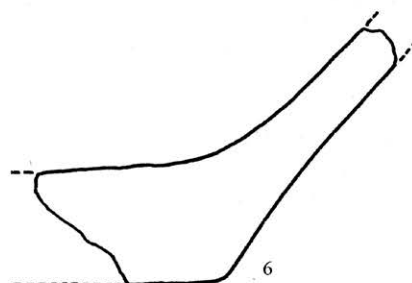
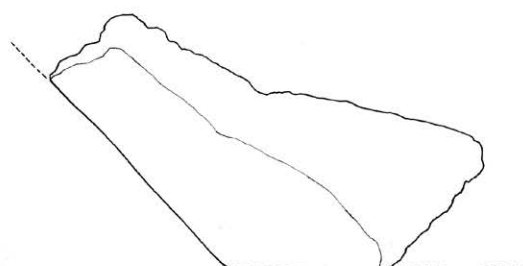
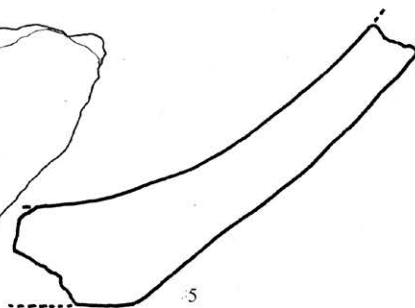
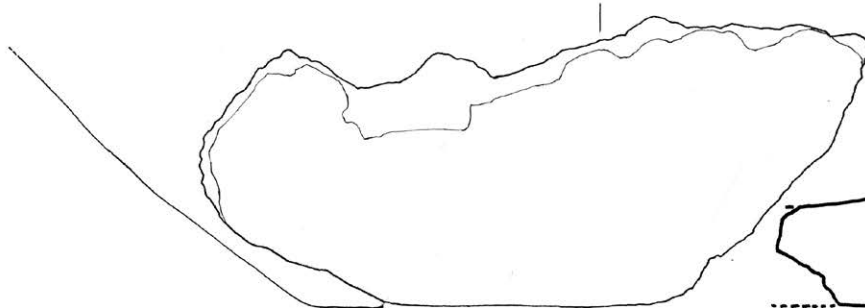
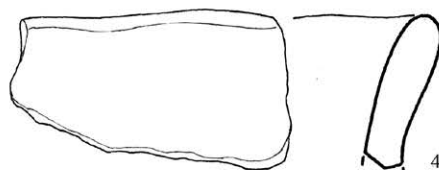
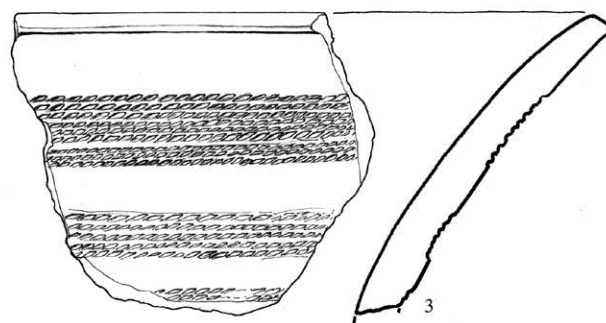
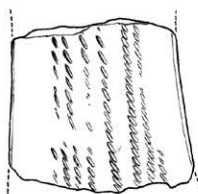
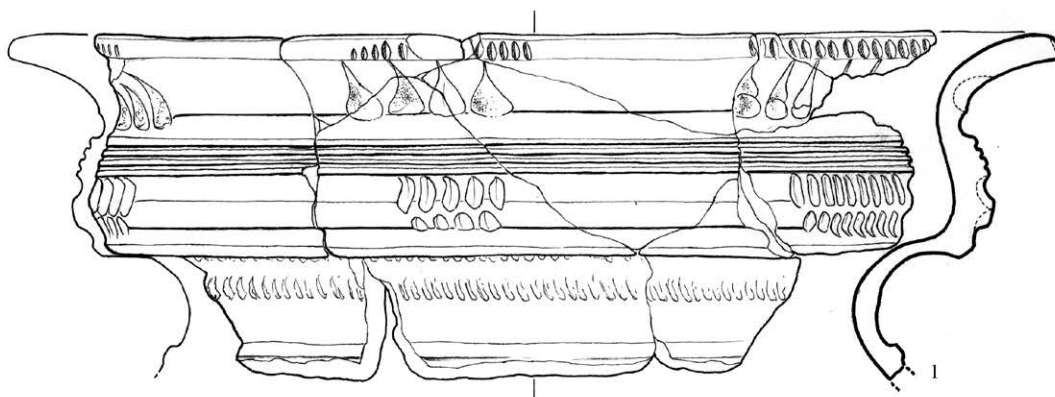

Sj 43

T. 200.1 MP S_DM BRDO KOD ČAGLINA

pr. – 12 cm

O – ulomak ravnog ruba i blago koničnog vrata lonca

F – pjeskovita glina s primjesama

B – vanjska i presjek – oker, smeđa

unutarnja - crna

U – nema

P – grubo zaglađena

Sj 43

T. 200.2 MP S_DM BRDO KOD ČAGLINA

O – ulomak ravnog ruba i blago koničnog vrata lonca

F – pjeskovita glina s primjesama

B – vanjska i presjek – crvena

unutarnja - smeđa

U – nema

P – grubo zaglađena

Sj 43

T. 200.3 MP S_DM BRDO KOD ČAGLINA

O – ulomak ravnog ruba i blago koničnog vrata lonca

F – pjeskovita glina s primjesama

B – vanjska i presjek – crvena, smeđa

unutarnja - smeđa

U – nema

P – grubo zaglađena

Sj 43

T. 200.4 MP S_DM BRDO KOD ČAGLINA

O – ulomak keramičkog pršljena

F – pjeskovita, dobro pročišćena glina

B – vanjska i presjek - crvena, smeđa

unutarnja - smeđa

U – nema

P – zaglađena

Sj 43

T. 200.5 MP S_DM BRDO KOD ČAGLINA

O – ulomak ravnog ruba i blago koničnog vrata lonca

F – pjeskovita glina s primjesama

B – vanjska – crvena

presjek i unutarnja - oker

U – nema

P – grubo zaglađena

Sj 43

T. 200.6 MP S_DM BRDO KOD ČAGLINA

O – ulomak dna

F – pjeskovita glina s puno primjesa

B – vanjska – crvena

presjek – oker

unutarnja - crna

U – nema

P – grubo zaglađena

SONDA E

SJ 02

T. 201 i T. 202

pr – 1.5 cm

O – ulomak perle

F – jantar

B - crvena

U – nema

T. 203

pr. ruba – 36 cm

pr. trbuha – 50 cm

pr. dna – 10 cm

O – ulomak trbuha i koničnog vrata lonca bikoničnog tijela s dvije trakaste ručke

F – pjeskovita glina s primjesama

B – vanjska i presjek – crveno smeđa

unutarnja - smeđa

U – na ručki 5 uzdužnih, paralelnih traka

ukrašenih otiskom namotane uzice, na vratu 5 paralelnih traka

ukrašenih otiskom namotane uzice

P – grubo zaglađena

T. 200

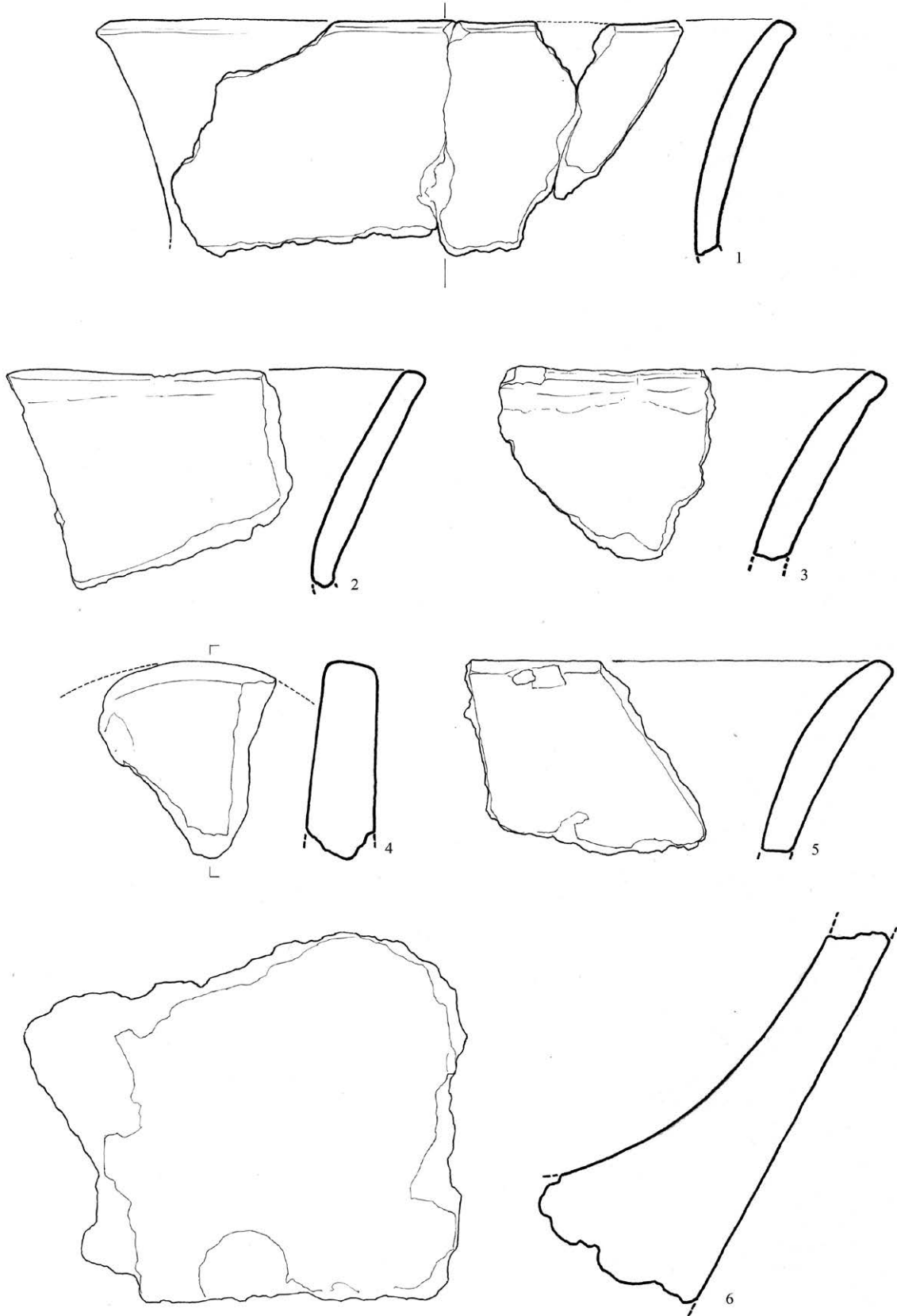

T. 201



T. 202

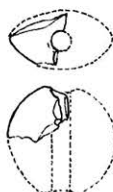

T. 203

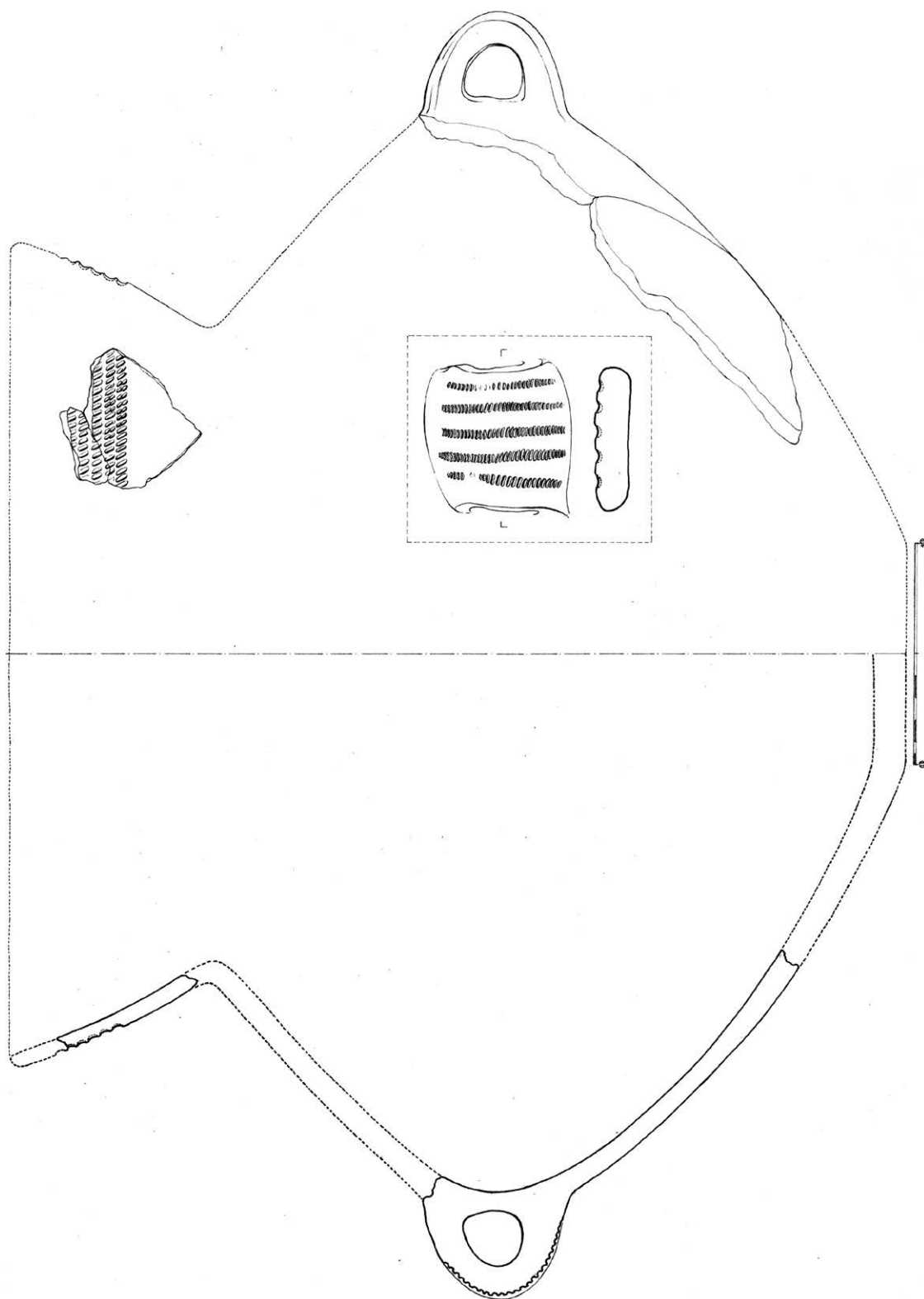

T. 204

pr. ruba – 23 cm

pr. trbuha – 25 cm

pr. dna – 9 cm

O – ulomak dijela trbuha i koničnog vrata lonca zaobljenog tijela

s dvije trakaste ručke koje spajaju vrat i rame

F – pjeskovita glina s primjesama

B – vanjska – smeđa

presjek – crvena

unutarnja - crna

U – na ručki 3 uzdužne, pliće, žljebljene trake

P – grubo zaglađena

T. 205

pr. ruba – 23 cm

pr. trbuha – 26 cm

pr. dna – 10 cm

O – ulomak dijela ramena i koničnog vrata lonca zaobljenog tijela

s dvije trakaste ručke koje spajaju vrat i rame

F – pjeskovita glina s primjesama

B – vanjska – smeđa

presjek – oker

unutarnja - crna

U – na ručki 3 uzdužne, pliće, žljebljene trake

P – grubo zaglađena

T. 206

pr. ruba – 30 cm

pr. trbuha – 26 cm

pr. dna – 7 cm

O – ulomak vrata i tijela zdjele s dvije traksate ručke

F – pjeskovita glina s primjesama

B – oker smeđa

U – nema

P – grubo zaglađena

T. 207

pr. ruba – 20 cm

pr. trbuha – 18 cm

pr. dna – 5 cm

O – ulomak zaravnjenog ruba i tijela zdjele s dvije traksate ručke

F – pjeskovita dobro pročišćena glina

B – crna

U – na zaravnjenom rubu 4 uzdužne trake ukrašene otiskom namotane uzice

ukras se nalazi na mjestu gdje se trakasta ručka spaja s rubom, na kraju tog spoja

nalaze se dva manja rogolika izdanka

P – zaglađena

T. 208.1

pr. ruba - 25 cm

pr. trbuha – 21 cm

O - ulomak zdjele "S" profilacije

F - pjeskovita glina s malo primjesa

B - vanjska - oker/smeđa/crna

presjek i unutarnja – oker/crna

U – na rubu ukras otiska prsta

P - zaglađena

T. 208.2

pr. – 26 cm

O - ulomak plitke zdjele zaravnjenog i "T" oblikovanog ruba

F – pjeskovita glina s malo primjesa

B – vanjska i presjek – smeđa

unutarnja – tamno smeđa

U - nema

P – zaglađena

T. 209

pr. ruba - 26 cm

pr. trbuha – 28 cm

O - ulomak zaravnjenog ruba i zaobljenog tijela lonca

F - pjeskovita glina s puno primjesa

B – crveno/smeđa

U – nema

P – grubo zaglađena

T. 204

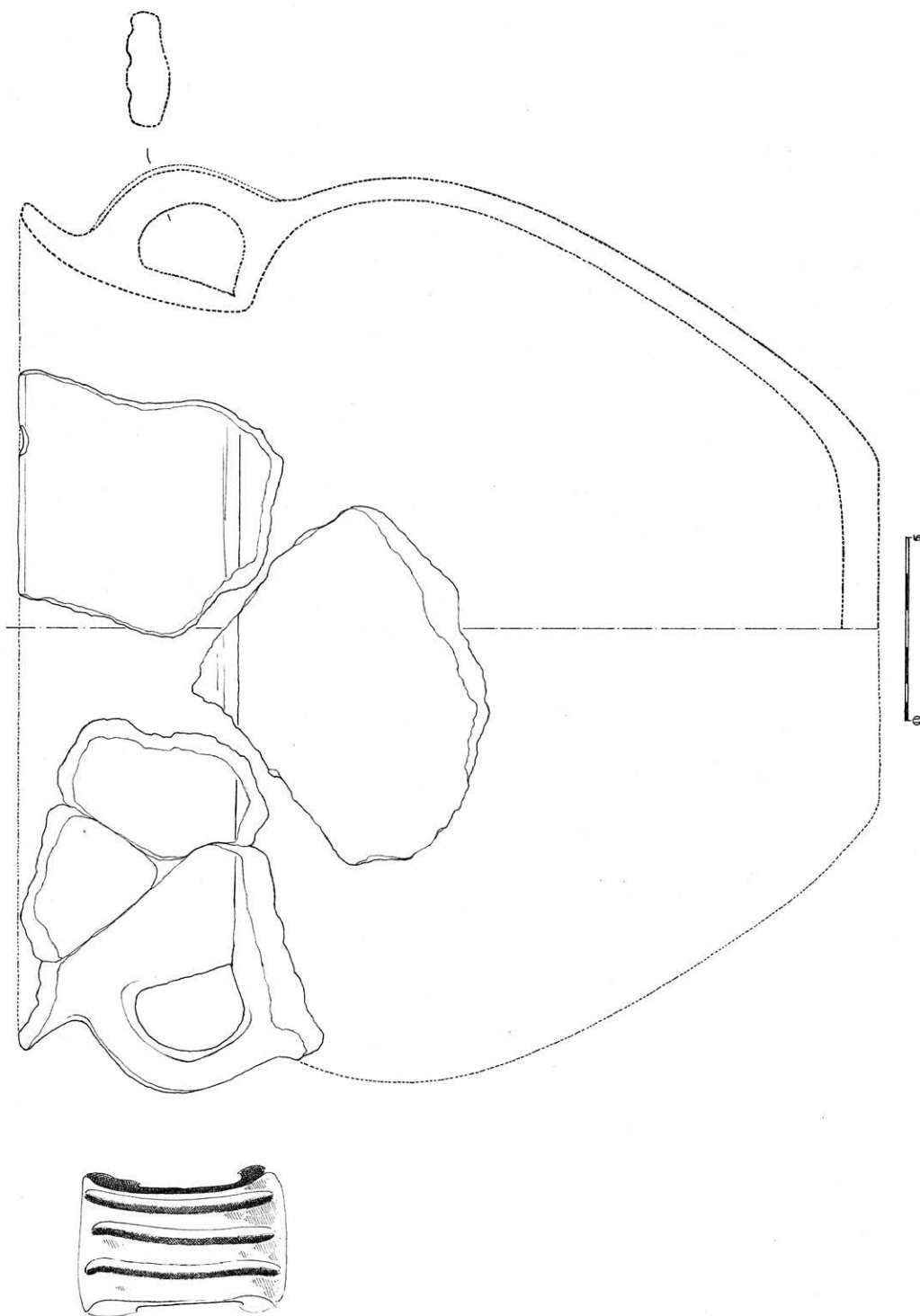

T. 205

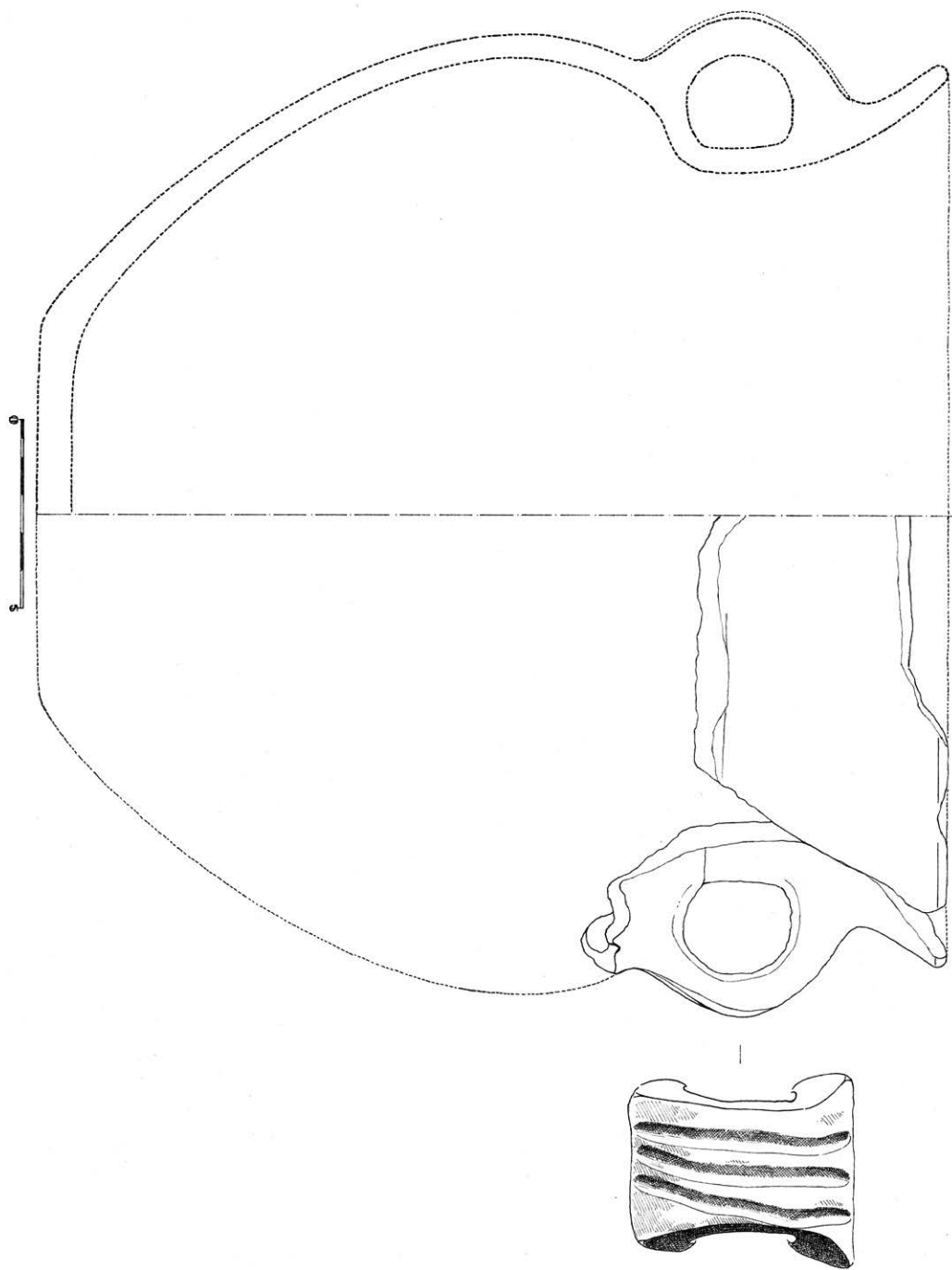

T. 206

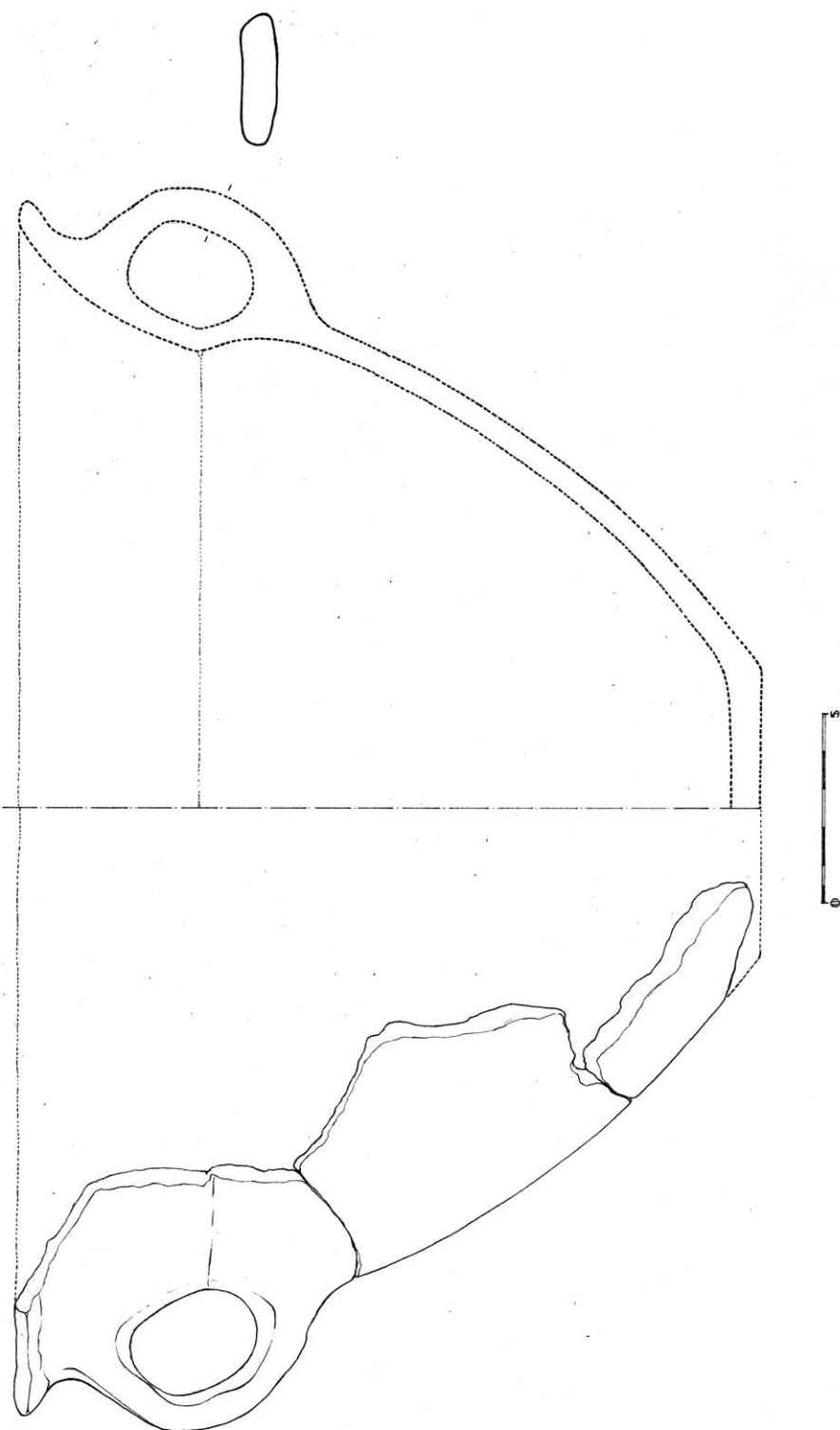

T. 207

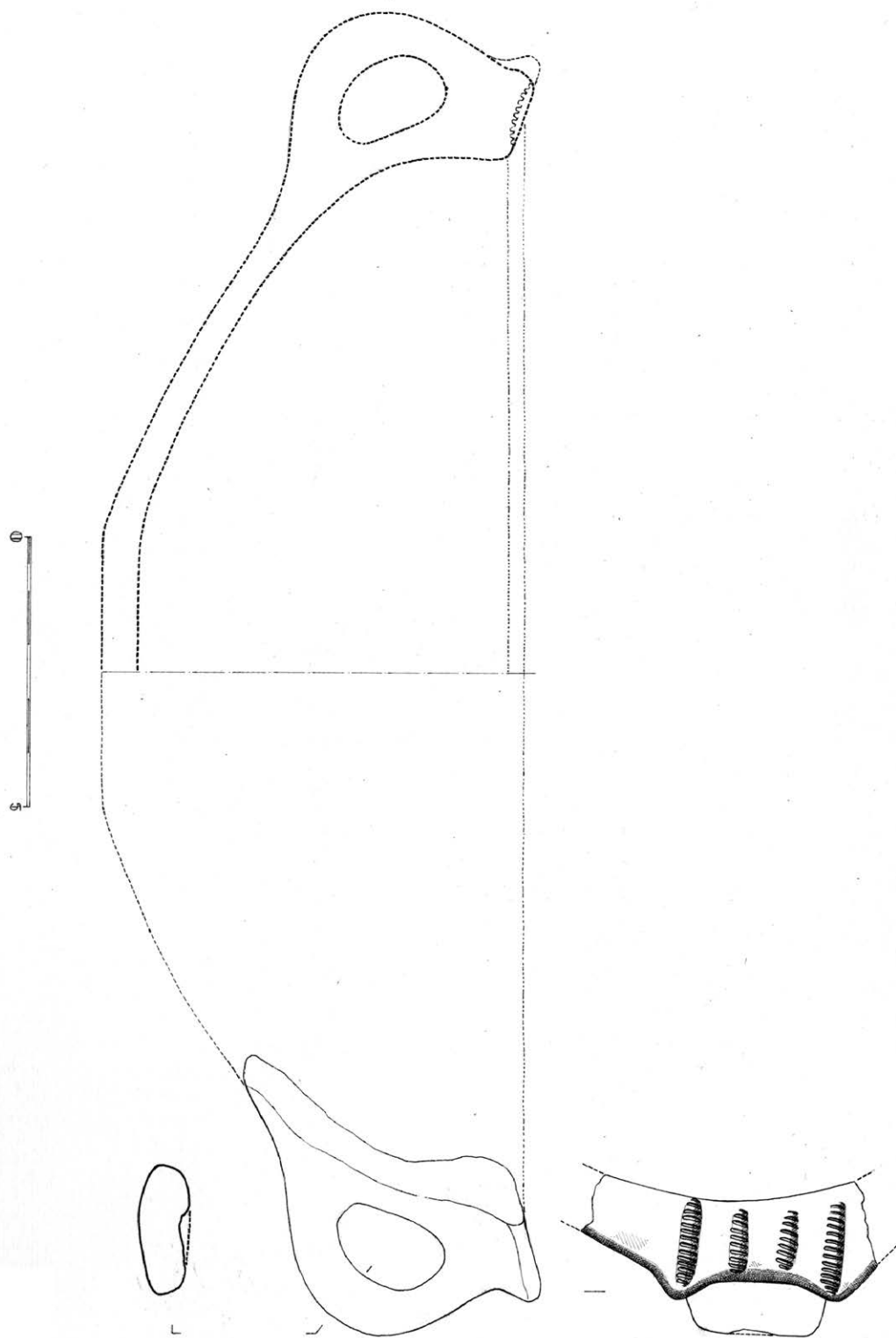

T. 208

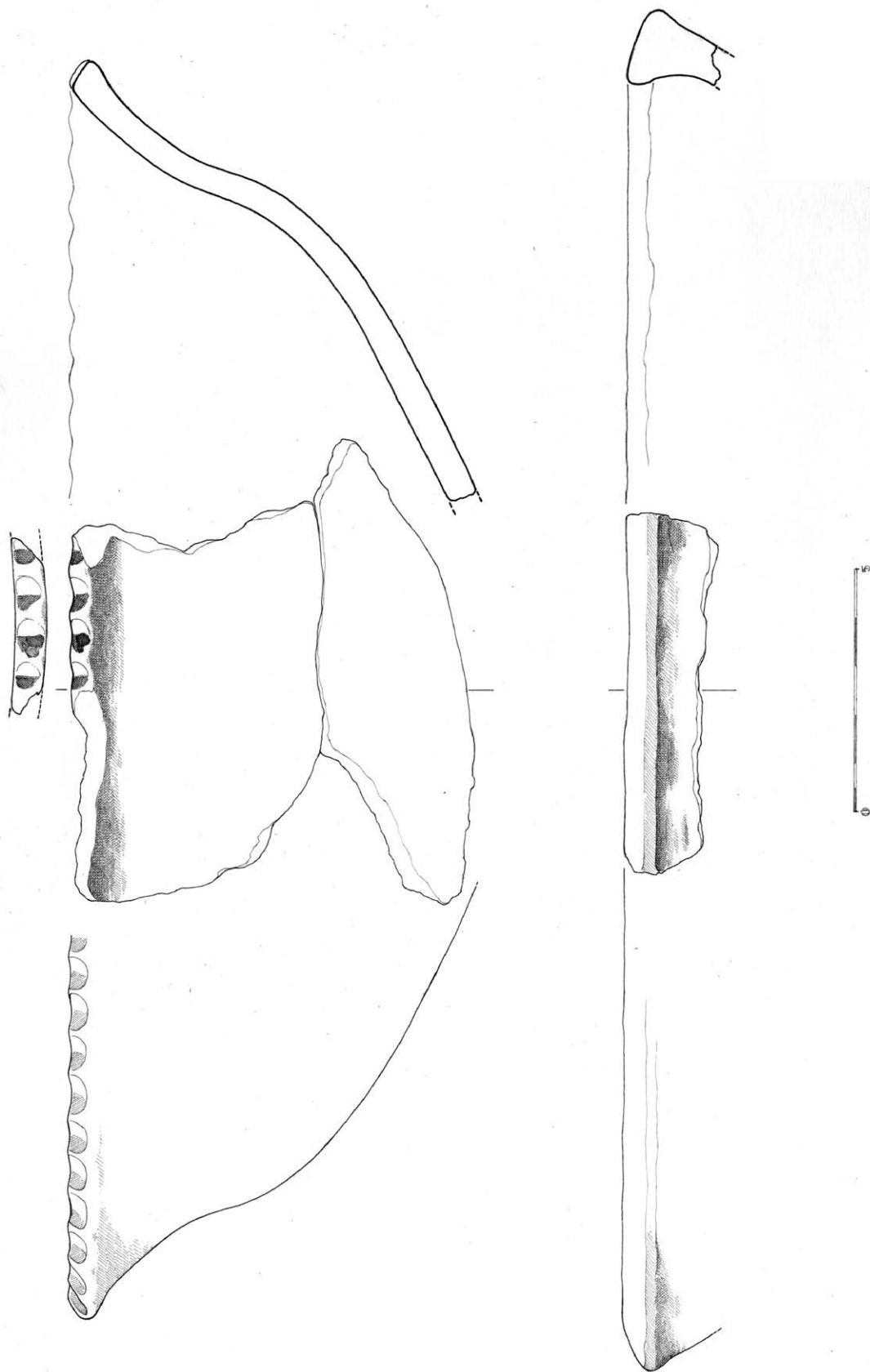

T. 209

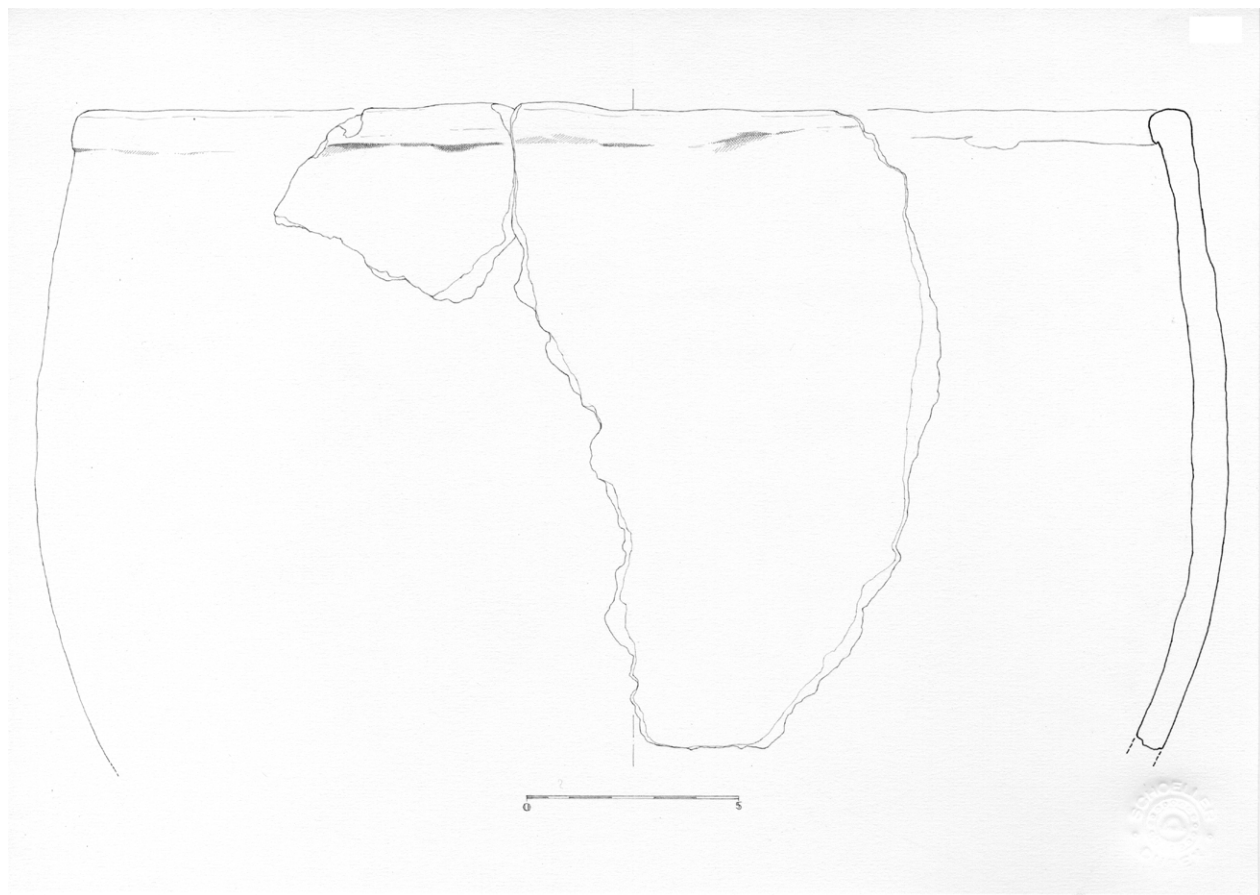

T. 210.1

pr. ruba - 27 cm
 pr. trbuha – 26 cm
 O - ulomak zdjele zaobljenog tijela
 F - pjeskovita dobro pročišćena glina
 B – smeđa/tamno smeđa
 U – nema
 P - zaglačena

T. 210.2

pr. ruba - 27 cm
 pr. trbuha – 25 cm
 O - ulomak zdjele zaobljenog tijela
 F - pjeskovita dobro pročišćena glina
 B – smeđa/tamno smeđa
 U – nema
 P - zaglačena

T. 210.3

pr. ruba - 22 cm
 pr. trbuha – 20 cm
 O - ulomak zdjele zaobljenog tijela
 F - pjeskovita dobro pročišćena glina
 B – tamno smeđa
 U – nema
 P - zaglačena

T. 211.1

pr. ruba - 24 cm
 O - ulomak zdjele zaobljenog tijela
 F - pjeskovita glina s primjesama
 B – crveno/smeđa
 U – nema
 P – grubo zaglačena

T. 211.2

pr. ruba - 22 cm
 pr. trbuha – 20 cm
 O - ulomak zdjele zaobljenog tijela i zaravnjenog, prema van izvučenog ruba
 F - pjeskovita dobro pročišćena glina
 B – crna
 U – nema
 P - zaglačena

T. 211.3

pr. ruba - 21 cm
 pr. trbuha – 20 cm
 O - ulomak zdjele zaobljenog tijela u "T" oblikovanog ruba
 F - pjeskovita dobro pročišćena glina
 B – vanjska – oker/smeđa
 presjek i unutarnja - crna
 U – nema
 P – zaglačena

T. 212.1

pr. ruba - 23 cm
 O - ulomak ravnog ruba i vrata
 F - pjeskovita glina s puno primjesa
 B – vanjska i presjek - crveno/smeđa
 unutarnja - crna
 U – nema
 P – grubo zaglačena

T. 212.2

pr. ruba - 19 cm
 O - ulomak zaravnjenog, ruba i koničnog vrata lonca
 F - pjeskovita dobro pročišćena glina
 B – tamno smeđa
 U – nema
 P - zaglačena

T. 212.3

pr. ruba - 16 cm
 O – ulomak zaravnjenog, ruba i koničnog vrata lonca
 F – pjeskovita dobro pročišćena glina
 B – crna
 U – nema
 P – zaglačena

T. 213.1

O - ulomak ravnog ruba i blago koničnog vrata lonca
 F - pjeskovita glina s primjesama
 B – vanjska - crveno/smeđa
 presjek – crvena
 unutarnja – crna
 U – na vratu 5 horizontalnih traka ukrašenih otiskom namotane uzice
 P – grubo zaglačena

T. 213.2

O - ulomak ravnog ruba i koničnog vrata lonca
 F - pjeskovita glina s primjesama
 B – vanjska i presjek – crvena
 unutarnja – crna
 U – na vratu 5 paralelnih, horizontalnih traka ukrašenih otiskom namotane uzice
 P – grubo zaglačena

T. 213.3

pr. ruba - 12 cm
 pr. trbuha – 10 cm
 O – ulomak ravnog, ruba i zaobljenog gornjeg dijela
 F – pjeskovita dobro pročišćena glina
 B – siva
 U – dvije tanke urezane linije koje se spajaju, gornja urezana linija ispunjena je sitnim ubodima
 P – zaglačena

T. 210

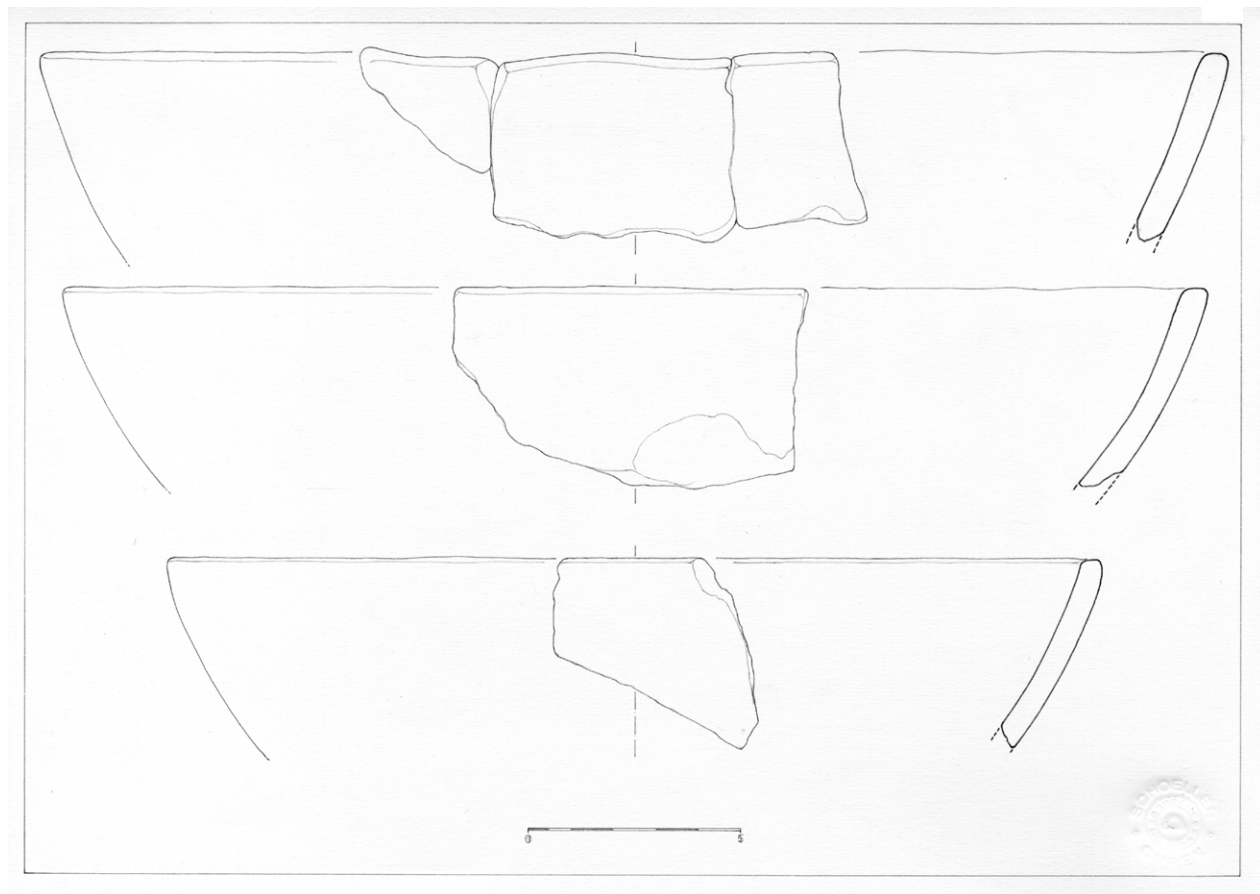

T. 211

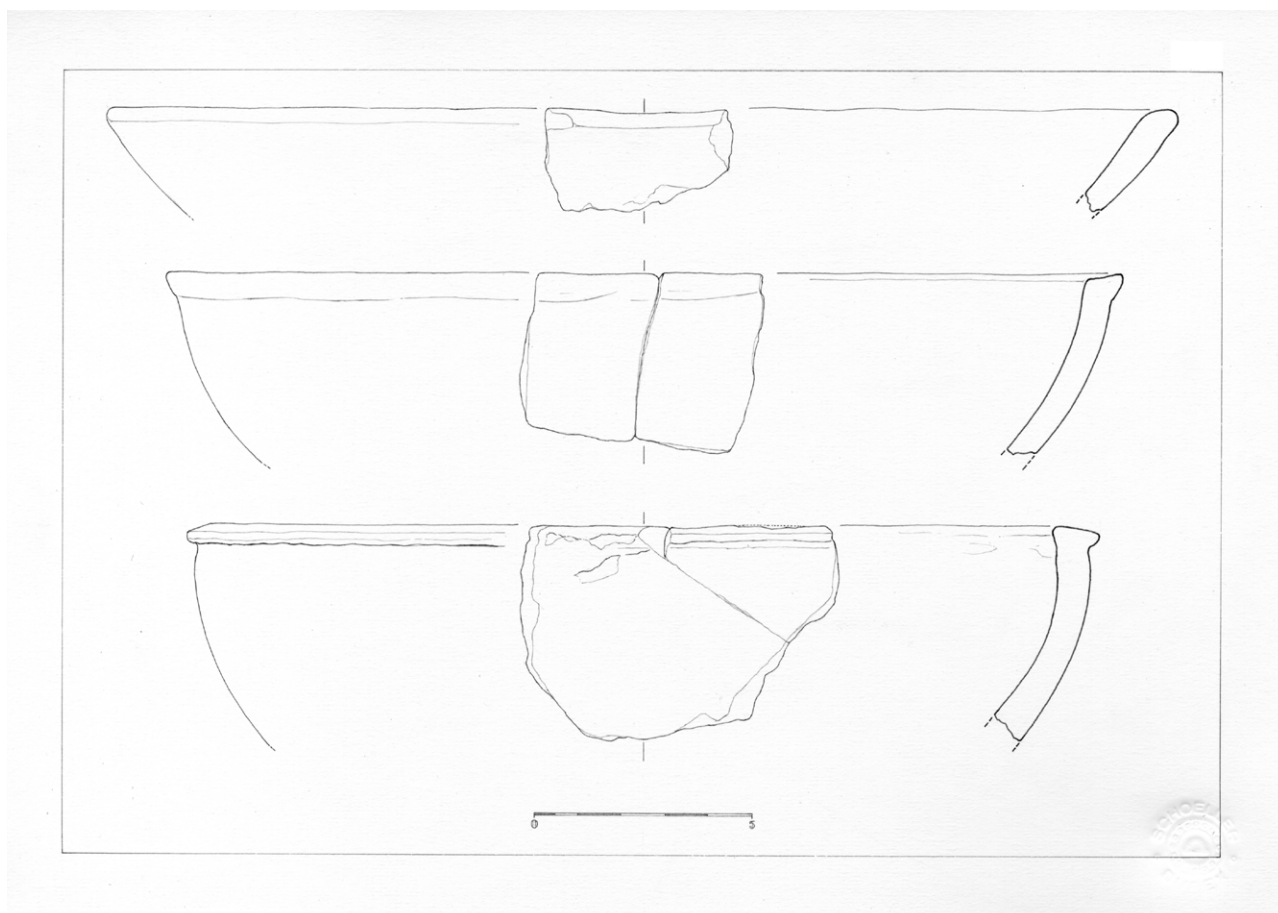

T. 212

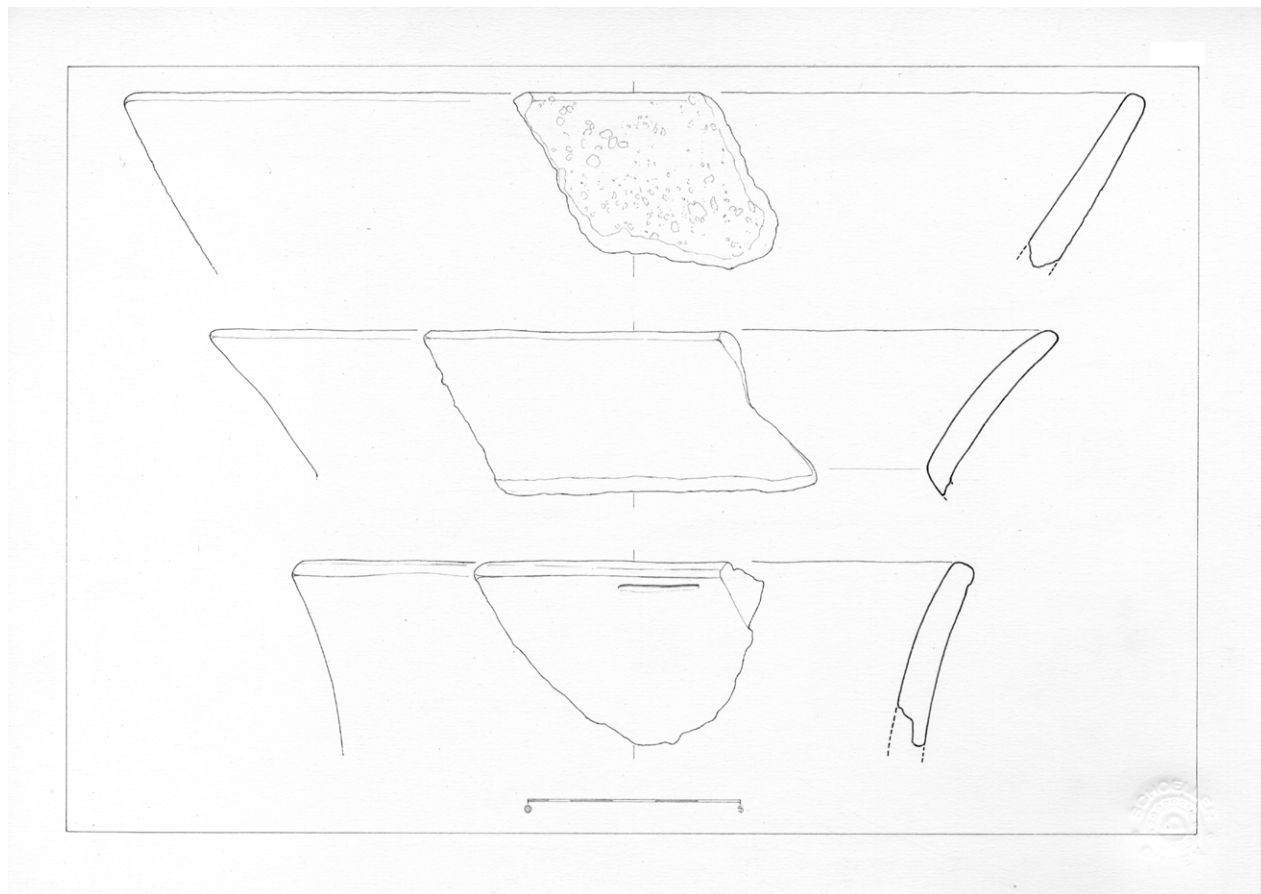

T. 213

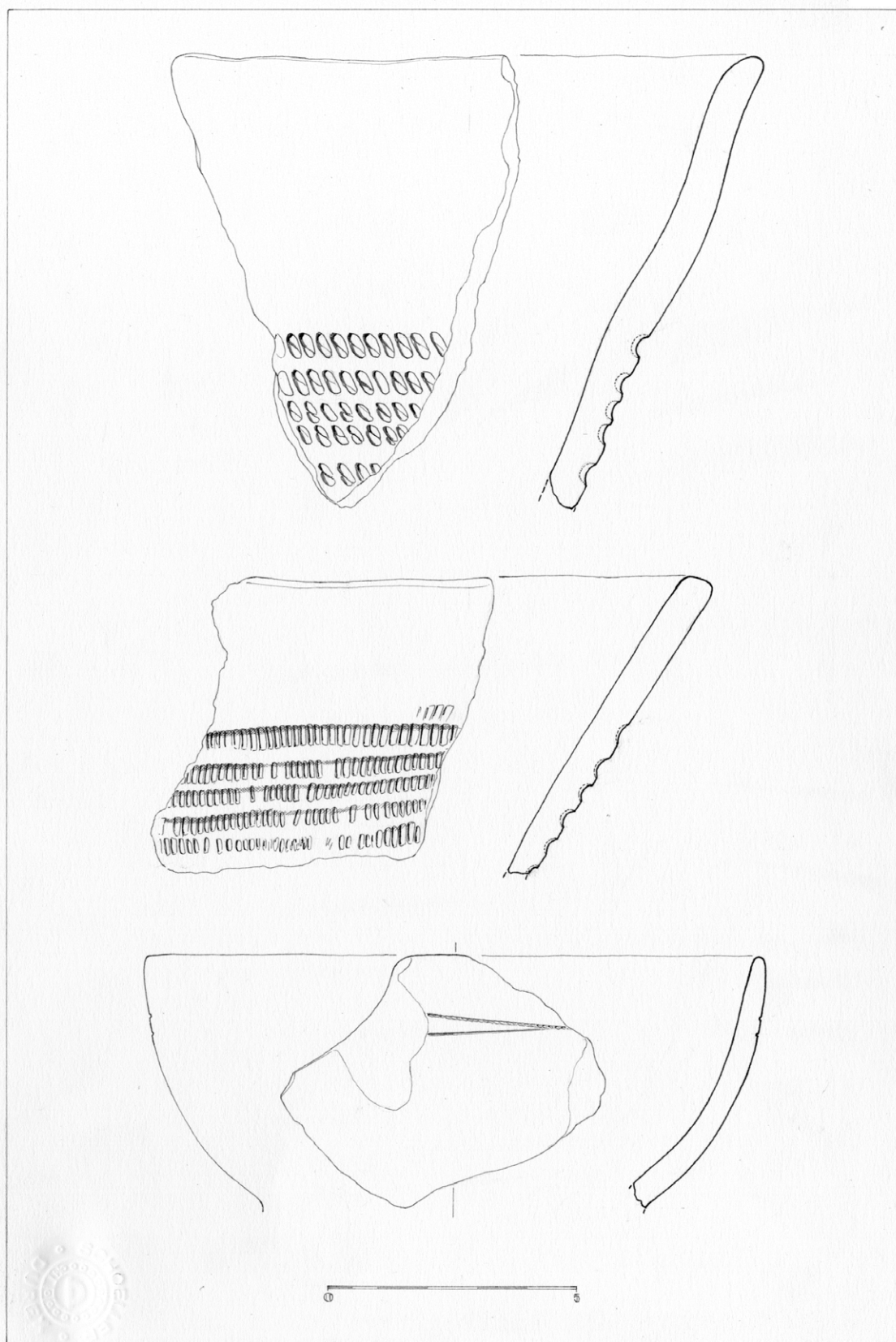

T. 214.1

pr. ruba – 12 cm

O - ulomak ravnog ruba i koničnog vrata lonca

F - pjeskovita glina s malo primjesa

B – vanjska – smeđe/crna

presjek i unutarnja – crna

U – na vratu 3 paralelne, horizontalne trake od 6 redova
otiska spletene vrpce

P – grubo zaglađena

T. 214.2

pr. ruba – 13 cm

O - ulomak ravnog ruba i koničnog vrata lonca

F - pjeskovita glina s malo primjesa

B – crna

U – na vratu 3 paralelne, horizontalne trake od 8 redova
otiska spletene vrpce

P – zaglađena

T. 214.3

O – ulomak ravnog ruba i koničnog vrata lonca

F – pjeskovita glina s malo primjesa

B – crna

U – na vratu 2 paralelne, horizontalne trake od 7 redova
otiska spletene vrpce

P - zaglađena

T. 214.4

O – ulomak ravnog, ruba i koničnog vrata vrča

F – pjeskovita dobro pročišćena glina

B – crna

U – na vratu 3 paralelne, horizontalne trake od 6 redova
otiska spletene vrpce

P - zaglađena

T. 215.1

O - ulomak ravnog ruba i naglašeno koničnog vrata lonca

F - pjeskovita glina s malo primjesa

B – crna

U – na vratu 2 paralelne, horizontalne trake od 8 redova
otiska spletene vrpce

P – zaglađena

T. 215.2

O - ulomak ravnog ruba i blago koničnog vrata lonca

F - pjeskovita glina s malo primjesa

B – vanjska i presjek – oker

unutarnja – oker/crna

U – na vratu 1 paralelna, horizontalna traka od 6 redova
otiska spletene vrpce

P – zaglađena

T. 215.3

O – ulomak ravnog ruba i koničnog vrata lonca

F – pjeskovita glina s primjesama

B – smeđa

U – na vratu 2 paralelne, horizontalne trake ukrašene
otiskom namotane uzice

P – grubo zaglađena

T. 215.4

O – ulomak ravnog, ruba i koničnog vrata lonca

F – pjeskovita glina s primjesama

B – smeđa

U – na vratu 3 paralelne, horizontalne trake ukrašene
otiskom namotane uzice

P – grubo zaglađena

T. 215.5

O – ulomak ravnog, ruba i koničnog vrata vrča

F – pjeskovita dobro pročišćena glina

B – crna

U – na vratu 2 paralelne, horizontalne trake od 6 redova
otiska spletene vrpce

P - zaglađena

T. 215.6

O – ulomak ravnog, ruba i naglašeno koničnog vrata lonca

F – pjeskovita glina s puno primjesa

B – crna

U – na vratu 1 horizontalna traka ukrašena otiskom
namotane uzice

P – grubo zaglađena

T. 214

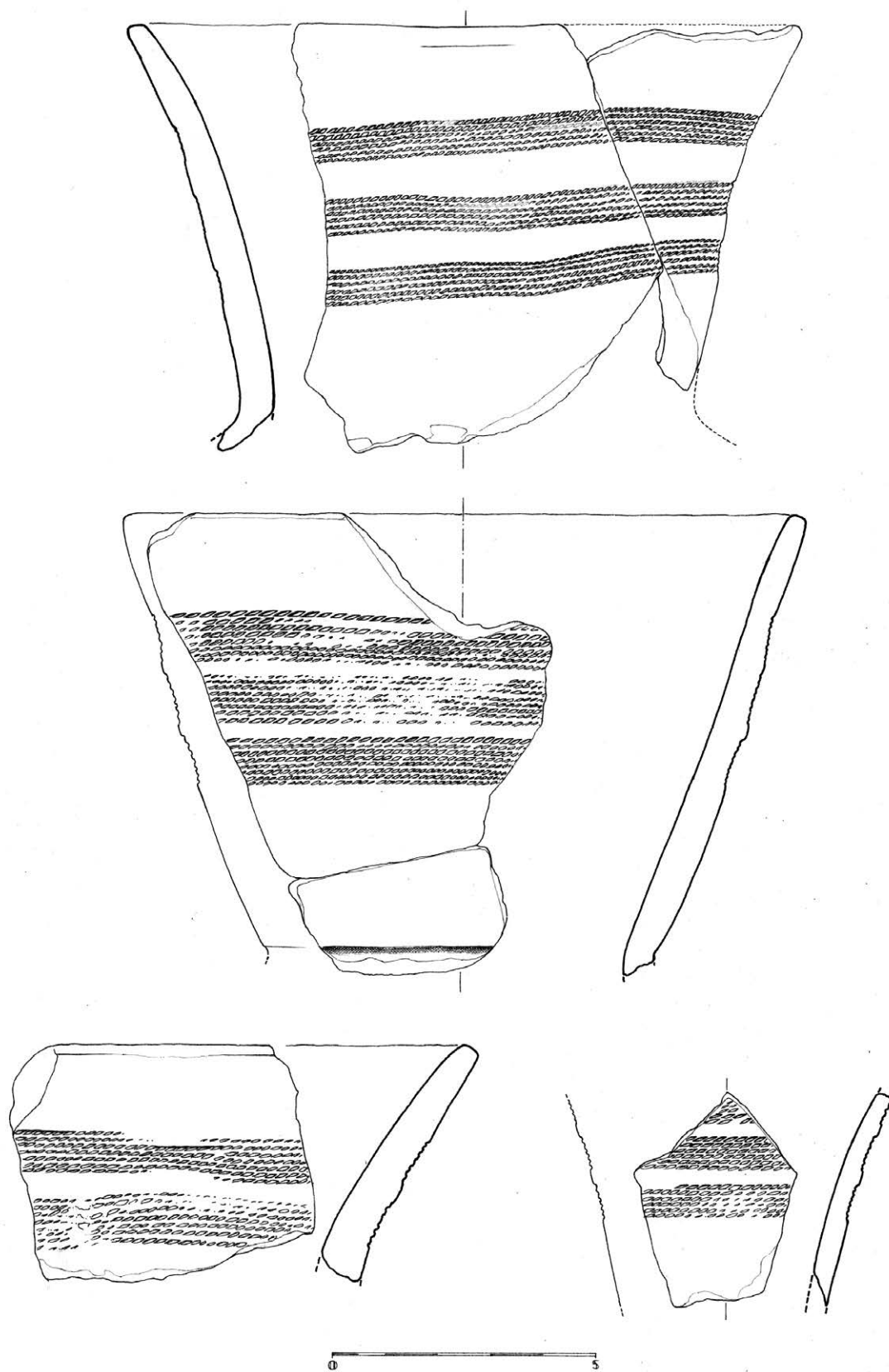

T. 215

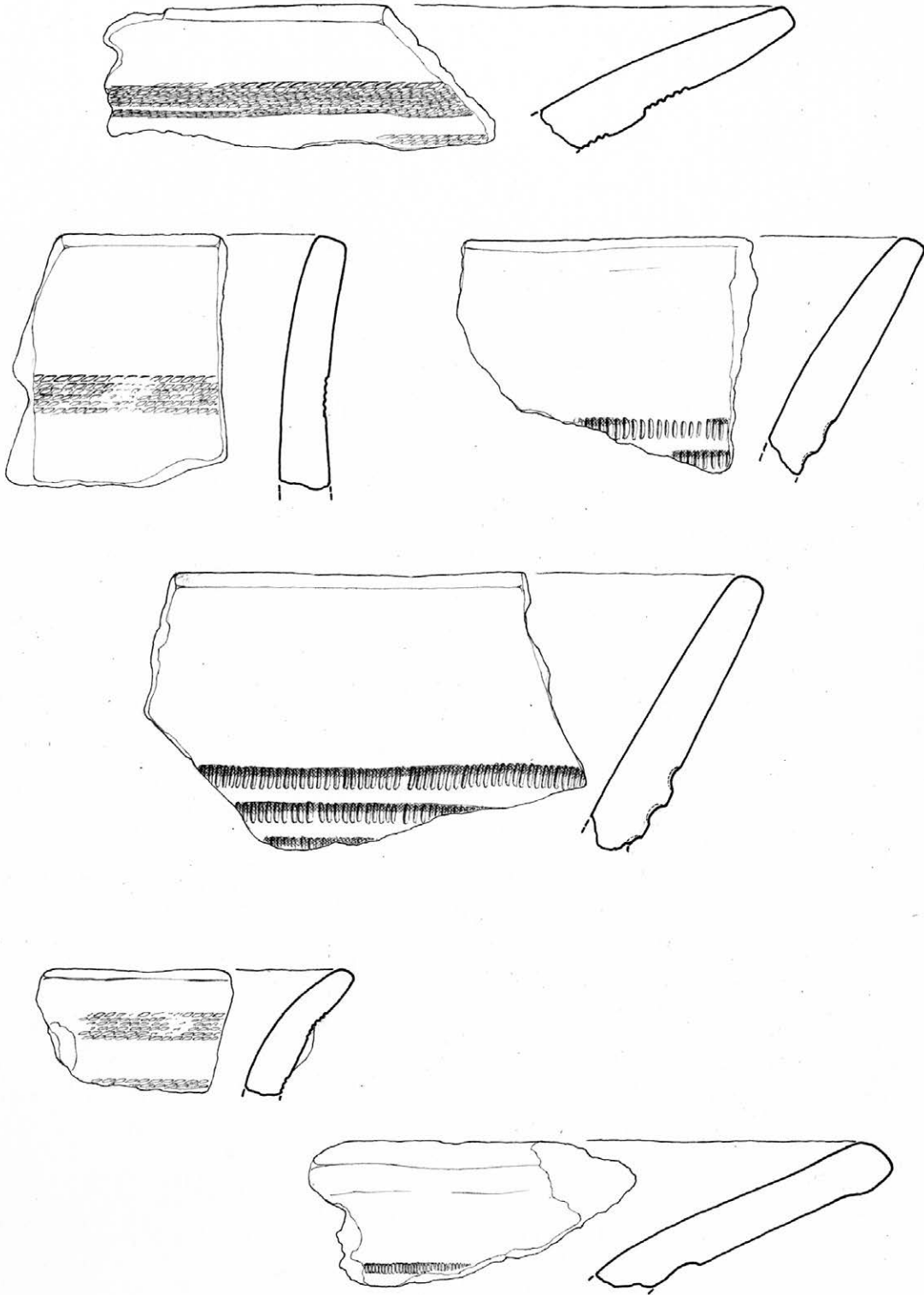

T. 216.1

O - ulomak ravnog ruba i naglašeno koničnog vrata lonca
 F - pjeskovita glina s primjesama
 B - oker/smeđa
 U - na vratu 7 paralelnih, horizontalnih traka ukrašenih otiskom namotane uzice
 P - grubo zaglađena

T. 216.2

O - ulomak ravnog ruba i koničnog vrata lonca
 F - pjeskovita glina s primjesama
 B - crvena
 U - na vratu 4 paralelne, horizontalne traka ukrašene otiskom namotane uzice
 P - grubo zaglađena

T. 217.1

pr. ruba - 27 cm
 O - ulomak ravnog ruba i blago koničnog vrata lonca s dvije jezičaste drške
 F - pjeskovita glina s primjesama
 B - vanjska - oker/crvena
 presjek - siva
 unutarnja - crna
 U - nema
 P - grubo zaglađena

T. 217.2

pr. ruba - 21 cm
 O - ulomak ravnog ruba i blago koničnog vrata lonca s dvije jezičaste drške
 F - pjeskovita glina s primjesama
 B - vanjska i presjek - oker/crna
 unutarnja - crna
 U - nema
 P - grubo zaglađena

T. 218.1

pr. ruba - 20 cm
 O - ulomak ravnog ruba i koničnog vrata lonca
 F - pjeskovita glina s primjesama
 B - vanjska i presjek - oker/smeđe/crna
 unutarnja - crna
 U - na vratu 3 paralelne, horizontalne trake ukrašene otiskom namotane uzice
 P - zaglađena

T. 218.2

pr. dna - 8.5 cm
 O - ulomak dna
 F - pjeskovita glina s puno sitnih primjesa
 B - vanjska - crvena/oker
 presjek - siva
 unutarnja - crna
 U - nema
 P - grubo zaglađena

T. 216

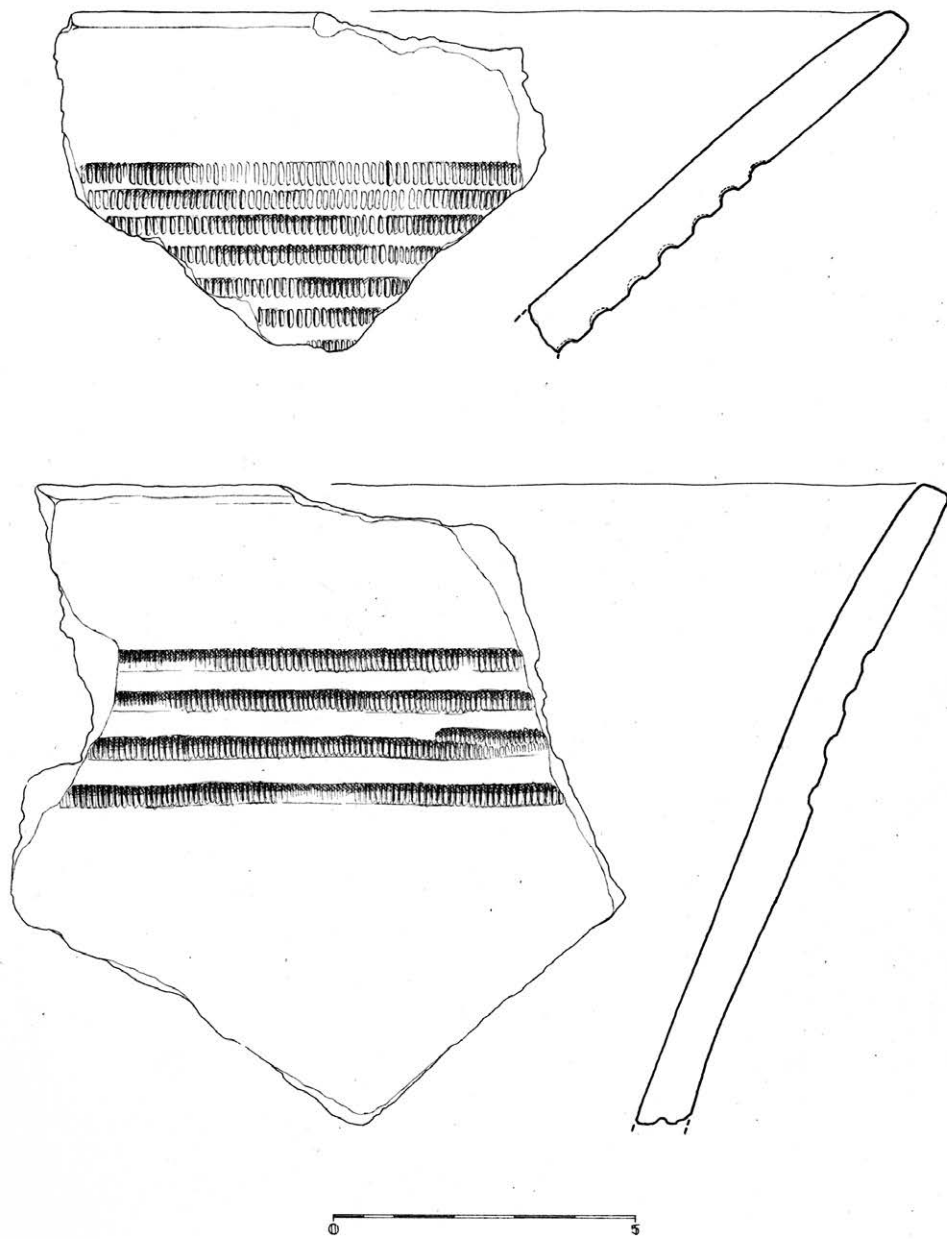

T. 217

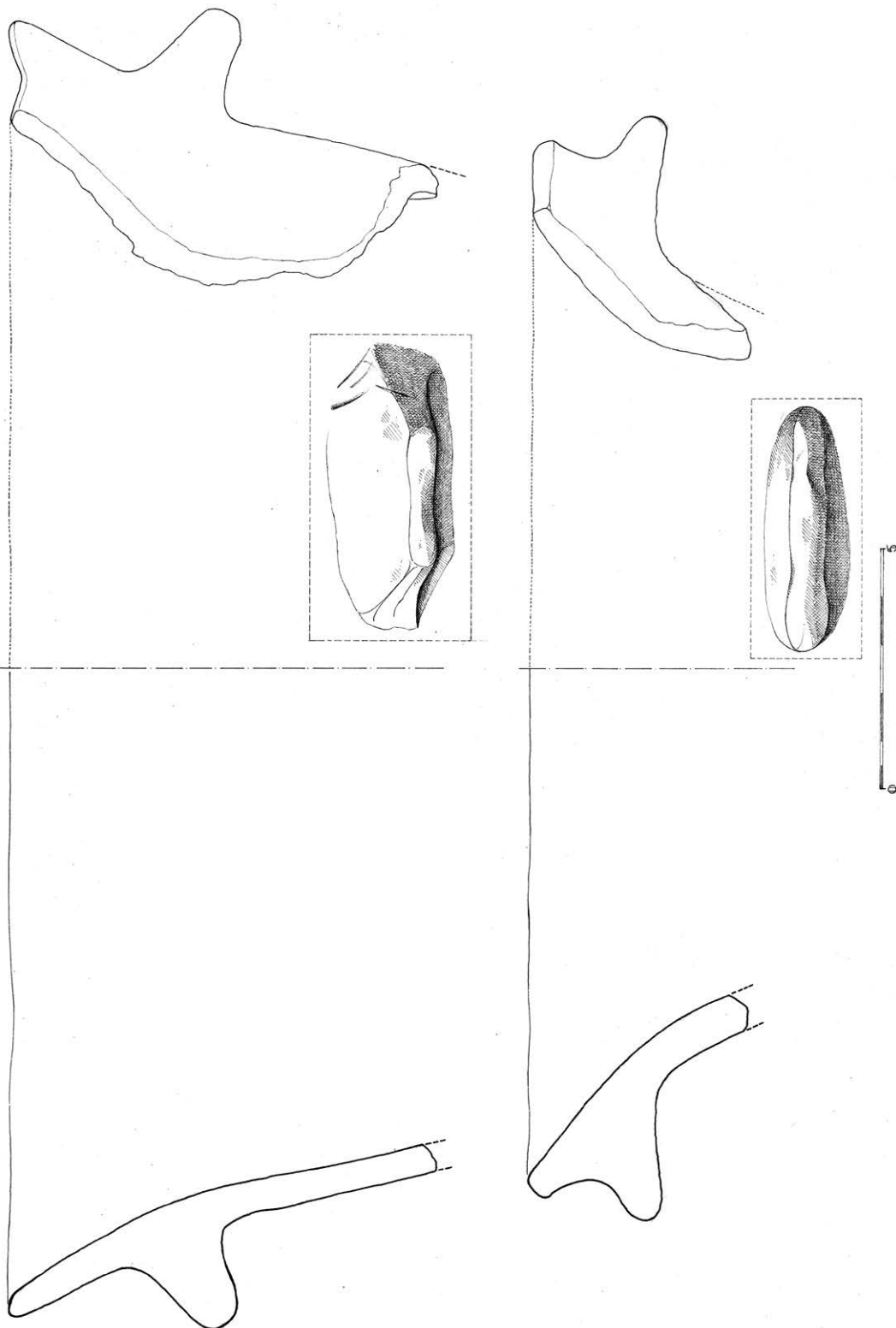

T. 218

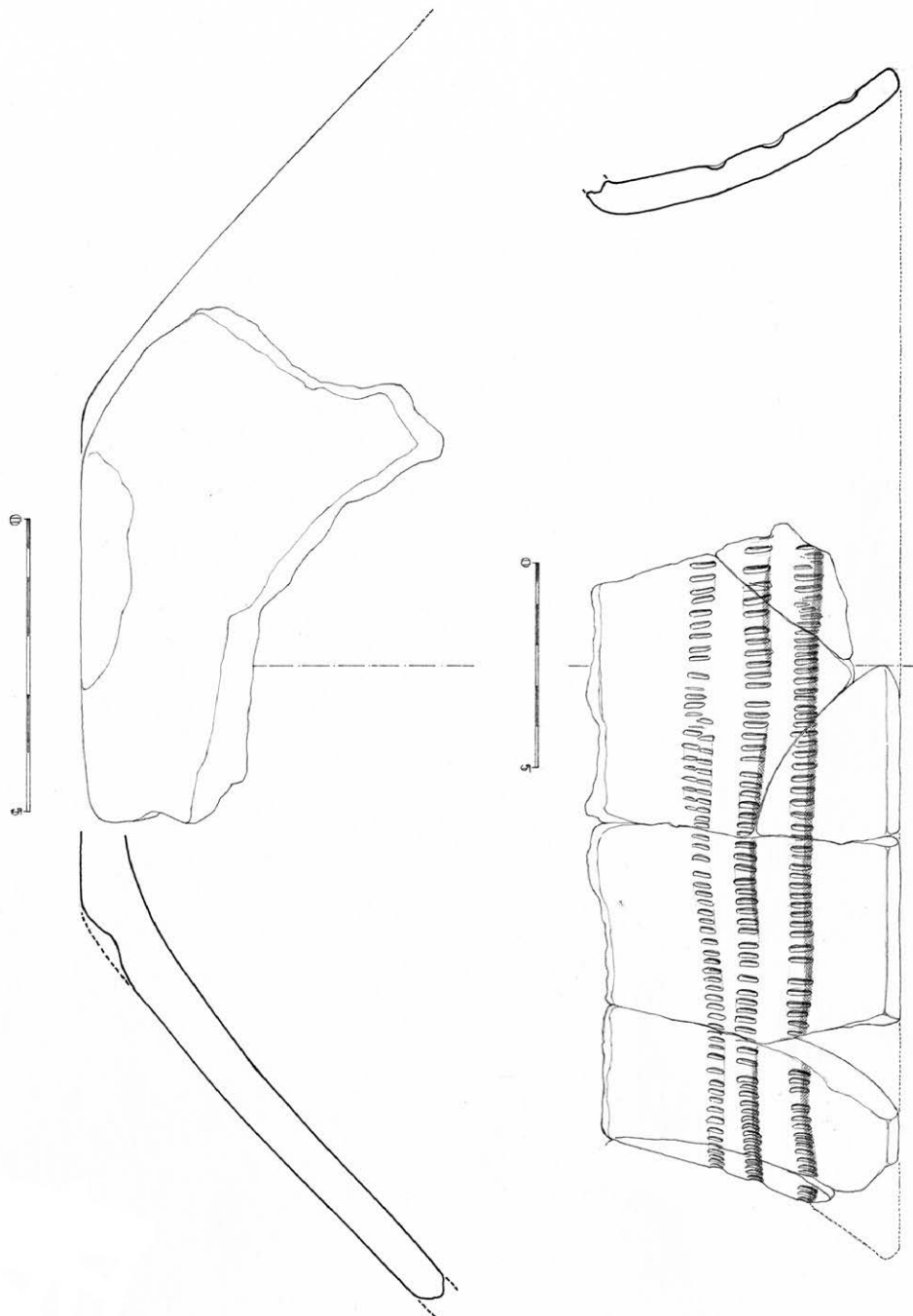

T. 219.1

pr. ruba – 9 cm

pr. trbuha – 8 cm

O - ulomak ravnog ruba zdjele zaobljenog tijela

F - pjeskovita dobro pročišćena glina

B - crna

U - bukl

P - zaglađena

T. 219.2

pr. ruba 12.5 cm

O - ulomak ravnog ruba i blago koničnog vrata

F - pjeskovita dobro pročišćena glina

B - smeđe/oker

U - nema

P - zaglađena

T. 219.3

pr. ruba – 15 cm

O - ulomak zaravnjenog ruba i blago koničnog vrata lonca

F - pjeskovita glina s primjesama

B - smeđe/crna

U - nema

P - zaglađena

T. 219.4

O - ulomak zaravnjenog, ruba i naglašeno koničnog vrata lonca

F - pjeskovita glina s primjesama

B - crvenkasto-smeđa/siva

U - nema

P - grubo zaglađena

T. 219.5

O - ulomak zaravnjenog, ruba i naglašeno koničnog vrata lonca

F - pjeskovita glina s primjesama

B - crna

U - nema

P - grubo zaglađena

T. 219.6

O - ulomak zaravnjenog, ruba i naglašeno koničnog vrata vrča?

F - pjeskovita dobro pročišćena glina

B - crna

U - nema

P - zaglađena

T. 219.7

O - ulomak zaravnjenog, ruba i koničnog vrata lonca

F - pjeskovita dobro pročišćena glina

B - crna

U - na vratu 1 horizontalna traka ukrašena otiskom namotane uzice

P - zaglađena

T. 219.8

pr. ruba – 11 cm

O - ulomak ravnog, ruba i koničnog vrata vrča?

F - pjeskovita glina s malo primjesa

B - smeđe crna

U - nema

P - zaglađena

T. 220.1

pr. – 26 cm

O - ulomak zaravnjenog ruba poklopca s dvije trakaste ručke

F - pjeskovita glina s primjesama

B - vanjska - oker/crna

presjek - oker

unutarnja - crna

U - nema

P - grubo zaglađena

T. 220.2

O - ulomak zadebljanog i zaravnjenog ruba zdjele s trakastom ručkom

F - pjeskovita dobro pročišćena glina

B - vanjska i unutarnja - smeđe/crna

presjek - smeđa

U - između zadebljanog ruba i trakste ručke ukras bukla

P - zaglađena

T. 220.3

O - ulomak dijela koničnog vrata i ramena lonca

F - pjeskovita glina s puno primjesa

B - vanjska - oker/crna

presjek - smeđa

unutarnja - crna

U - nema

P - grubo zaglađena

T. 219

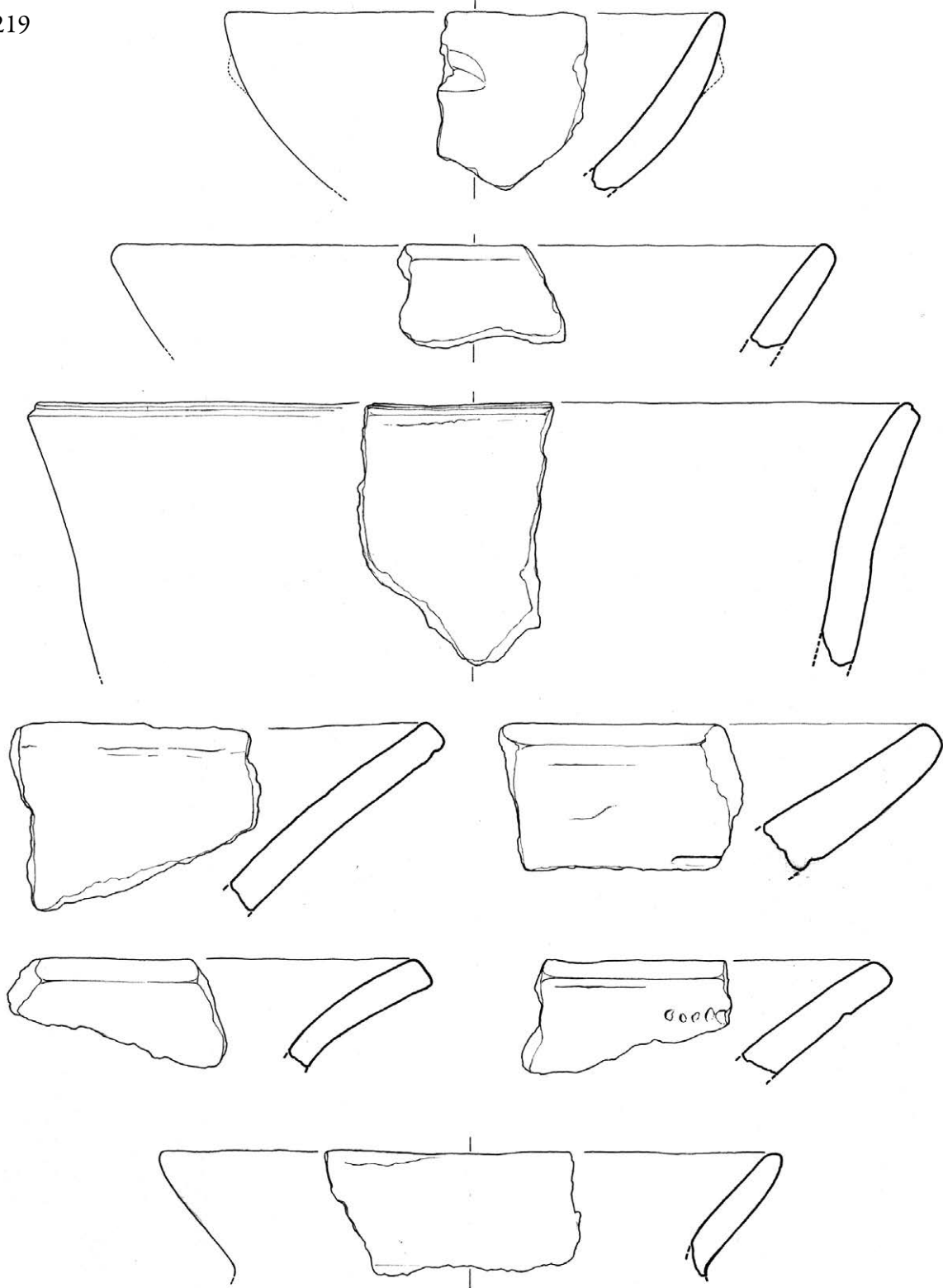

0 5

T. 220

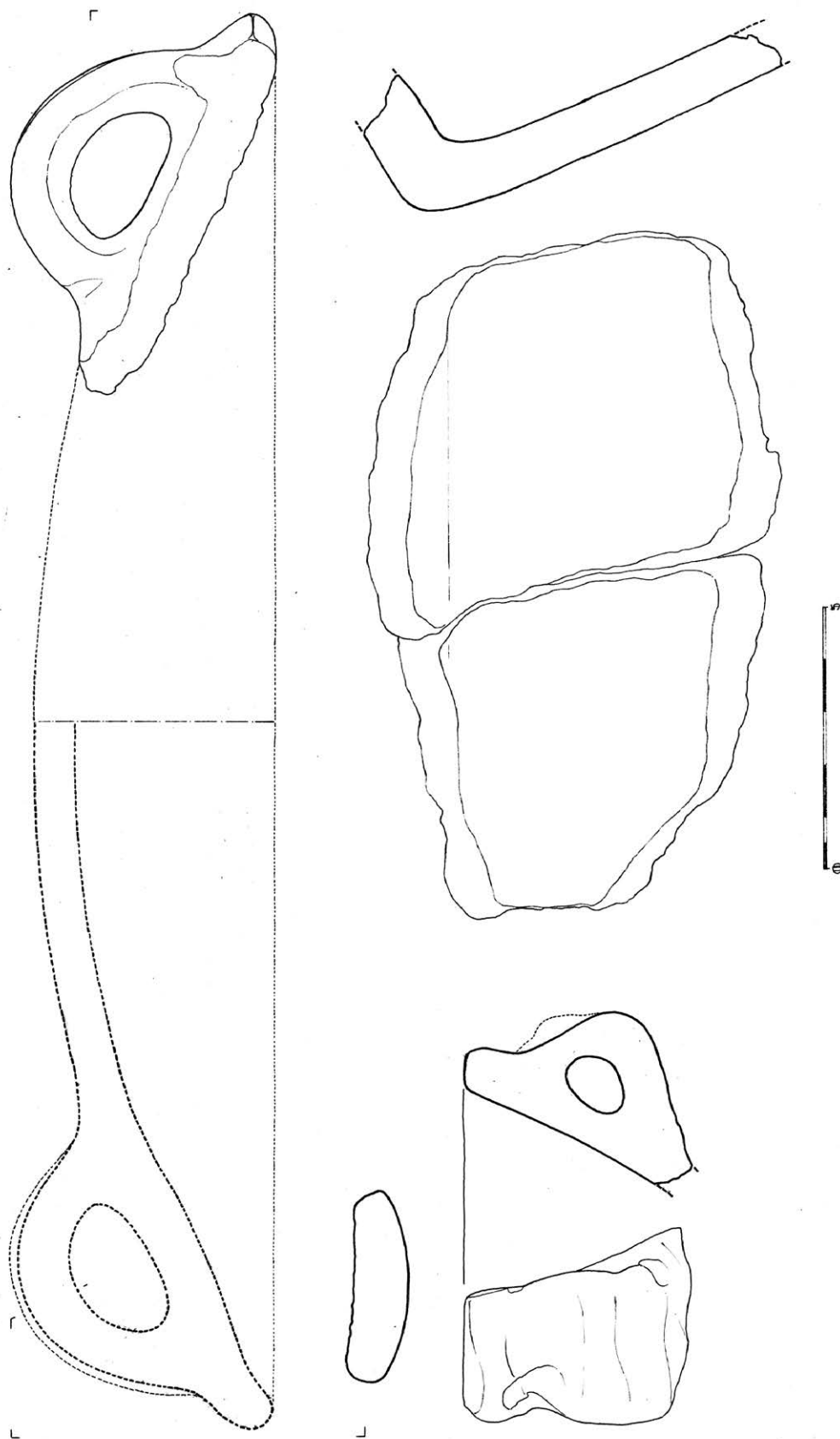

- T. 221.1
O – ulomak zaravnjenog i prema unutra zakošenog ruba lonca s blago koničnim vratom
F - pjeskovita glina s primjesama
B - vanjska – crveno/smeđa unutarnja i presjek - smeđa
U - nema
P – zaglačena
- T. 221.2
O - ulomak zaravnjenog ruba i koničnog vrata lonca
F - pjeskovita glina s primjesama
B - vanjska i unutarnja – crno/smeđa presjek – svjetlo smeđa
U – traka ukrašena otiskom namotane uzice
P – grubo zaglačena
- T. 221.3
O - ulomak zaravnjenog ruba i nglášeno koničnog vrata lonca
F – pjeskovita glina s primjesama
B – vanjska i presjek – crno/smeđa unutarnja - crna
U - nema
P - zaglačena
- T. 221.4
O - ulomak zaravnjenog ruba i koničnog vrata
F - pjeskovita dobro pročišćena glina
B - vanjska i unutarnja - smeđa presjek - oker
U - nema
P – zaglačena
- T. 221.5
O - ulomak zaravnjenog ruba
F – pjeskovita dobro pročišćena glina
B - vanjska i presjek – oker unutarnja - smeđa
U - nema
P - zaglačena
- T. 221.6
O - ulomak zaravnjenog i fazetiranog ruba zdjele
F – pjeskovita dobro pročišćena glina
B - crna
U - fazete
P – zaglačena
- T. 221.7
O - ulomak zaravnjenog ruba
F - pjeskovita glina s malo primjesa
B - vanjska – crveno/crna unutarnja - crna presjek - oker
U - nema
P – zaglačena
- T. 221.8
O - ulomak zaravnjenog ruba
F - pjeskovita glina s primjesama
B - vanjska – oker/crna unutarnja - crna presjek - oker
U - nema
P – grubo zaglačena
- T. 221.9
O - ulomak zaravnjenog "T" oblikovanog ruba ukrašeniog fazetom - zdjela
F - pjeskovita dobro pročišćena glina
B - vanjska i presjek - smeđa unutarnja - crna
U – fazeta na rubu
P – zaglačena
- T. 221.10
pr. – 12.5 cm
O - ulomak zaravnjenog ruba noge od posude
F - pjeskovita glina s dosta primjesa
B - vanjska – crvena unutarnja - crna presjek – crvena/crna
U - nema
P – zaglačena
- T. 221.11
O - ulomak zaravnjenog ruba noge od posude
F - pjeskovita glina s dosta primjesa
B - vanjska i presjek – oker/crna unutarnja - crna
U - nema
P – grubo zaglačena

T. 221

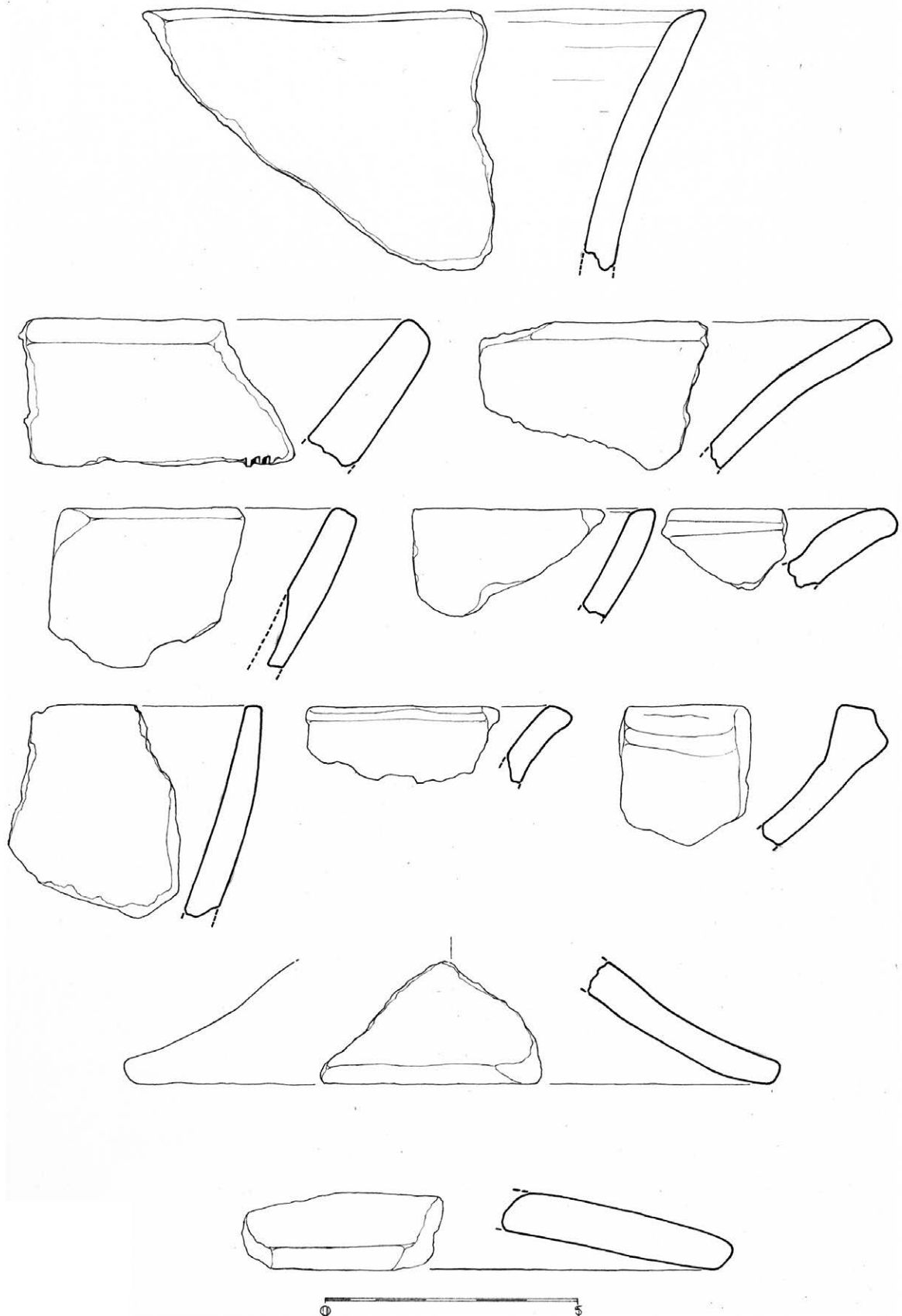

T. 222

pr. trbuha – 32 cm

pr. dna – 10 cm

O – ulomak dijela dna i tijela lonca s dvije trakaste ručke

F - pjeskovita glina s primjesama

B – crna/oker

U – na trakastoj ručki 5 uzdužnih, paralelnih, užljebljenih linija

P – zaglađena

T. 224

O – ulomaci lonca zaobljenog tijela i koničnog vrata

F - pjeskovita glina s primjesama

B – vanjska i presjek – crvena
unutarnja - crna

U - nema

P – zaglađena

T. 223.1

pr. trbuha – 21 cm

O – ulomaci lonca zaobljenog tijela i cilindričnog vrata

F - pjeskovita glina s malo primjesa

B - vanjska – smeđa

unutarnja i presjek - crna

U - nema

P – zaglađena

T. 223.2

O - ulomak tijela i cilindričnog vrata lonca

F - pjeskovita dobro pročišćena glina

B - crna

U – nema

P – polirana

T. 223.3

O - ulomak koničnog vrata u tijela vrča

F – pjeskovita dobro pročišćena glina

B – crna

U – 1 horizontalna traka ukrašena otiskom spletene uzice

P – polirana

T. 222

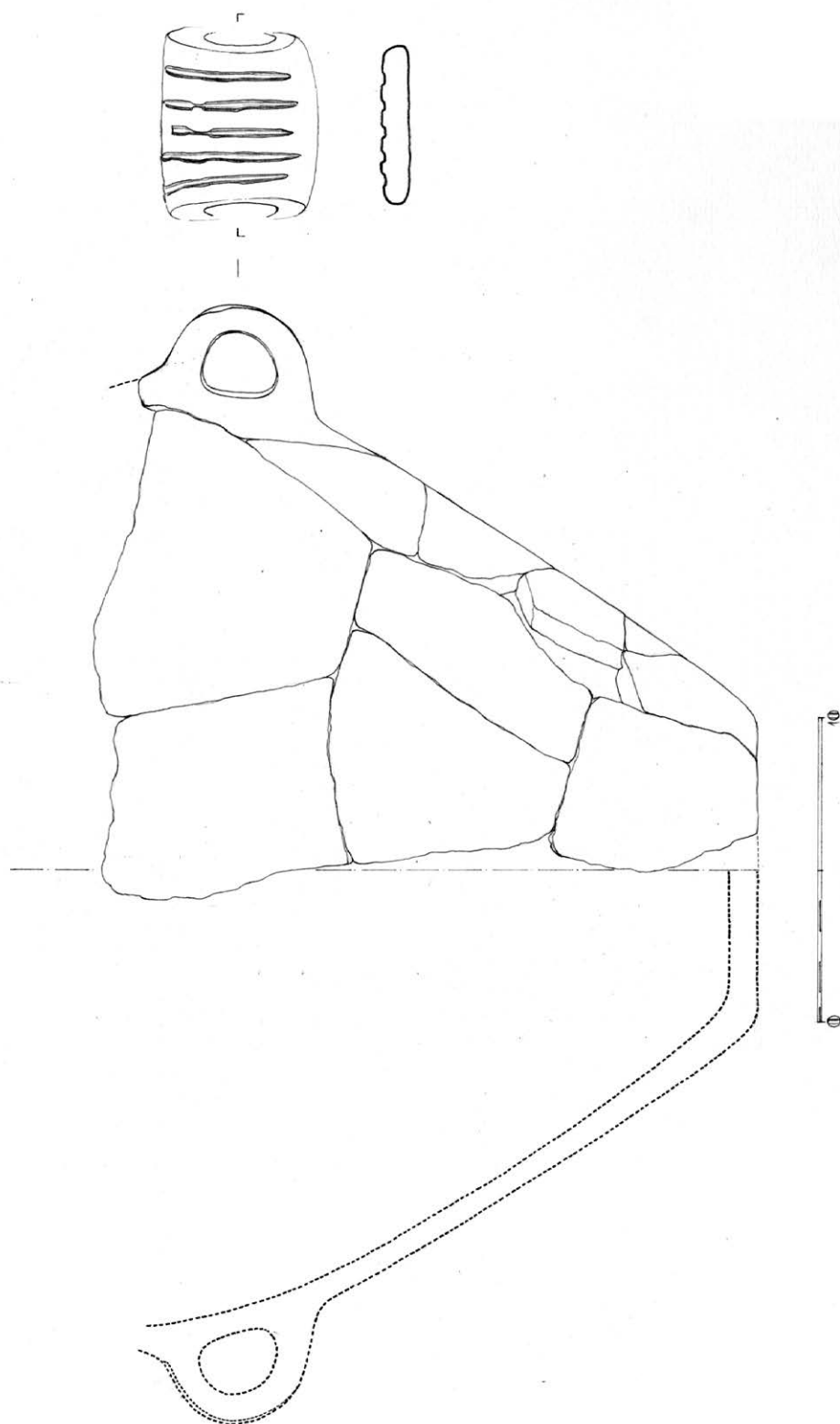

T. 223

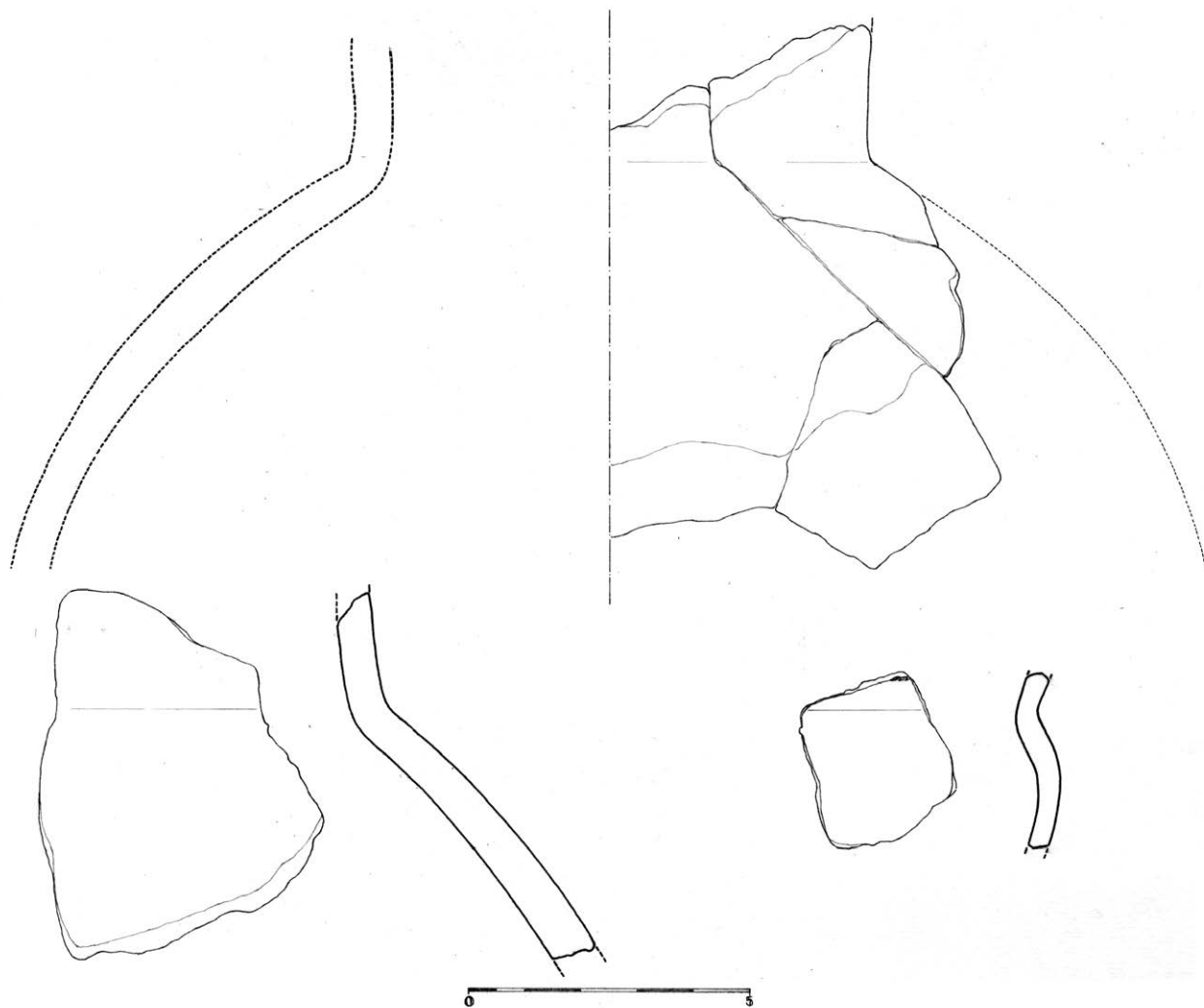

T. 224

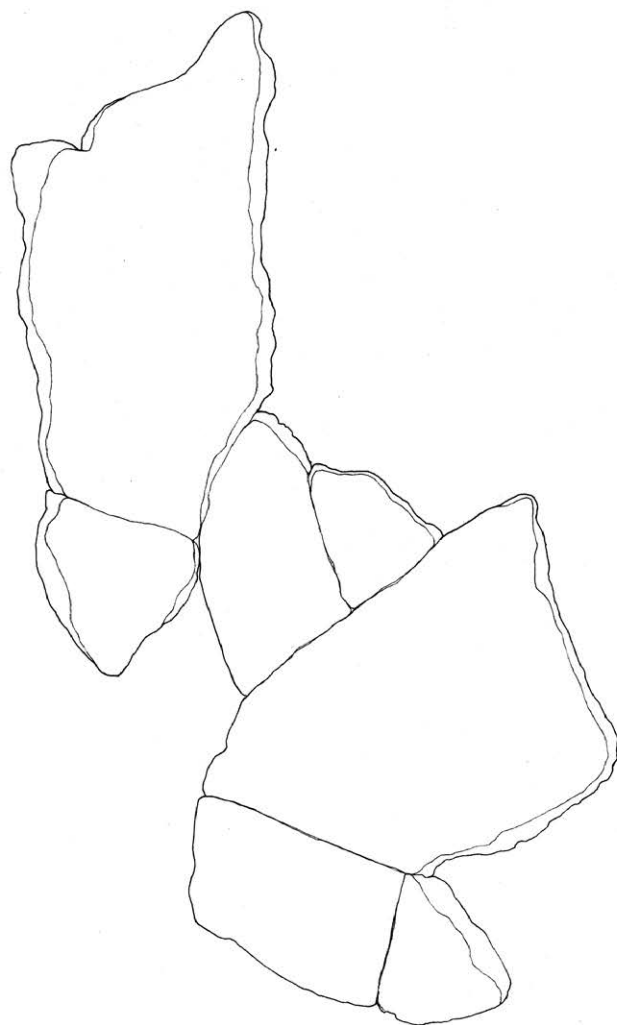
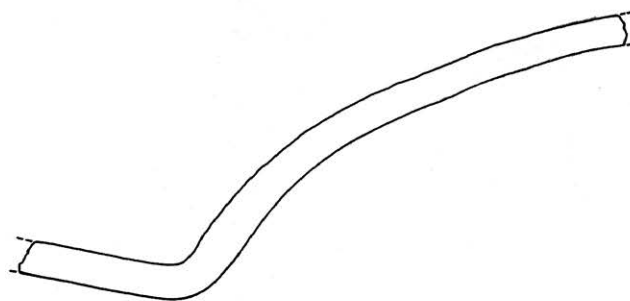

T. 225.1

pr. ruba – 25 cm

pr. trbuha – 23 cm

O – ulomaci zdjele zaravnjenog i zadebljanog ruba i zaobljenog tijela

F - pjeskovita glina s malo primjesa

B - vanjska i unutarnja - crna
presjek - oker

U – bukl ispod zadebljanog ruba

P – zaglađena

T. 225.2

O - ulomak trakste ručke i tijela lonca

F - pjeskovita glina s primjesama

B – vanjska i presjek – smeđe/crvena/oker
unutarnja - crna

U – na trakastoj ručki 4 uzdužne, paralelne linije ukrašene otiskom namotane uzice

P – grubo zaglađena

T. 225.3 i 4

O – dva ulomka vrča

F – pjeskovita dobro pročišćena glina

B – vanjska – oker/siva
presjek i unutarnja - siva

U – ulomak vrata vrča ukrašen je s tri vidljiva uboda, dok je ulomak trbuha ukrašen s dvije paralelne, plitko užljebljene linije

unutar donje linije nalaze se i ovalni ubodi, dok je na početku užljebljene linije (s lijeve strane) ostatak bijele

inkrustacije

P – zaglađena

T. 226.1

O – ulomak ravnog ruba i cilindričnog vrata lonca s trakastom ručkom

F - pjeskovita glina s malo primjesa

B - vanjska – crna
presjek – crvena
unutarnja - oker

U – nema

P – zaglađena

T. 226.2

O – ulomak ravnog ruba i cilindričnog vrata lonca s trakastom ručkom

F - pjeskovita glina s malo primjesa

B – vanjska – crna/crvena/oker
presjek – siva
unutarnja - crna

U – nema

P – zaglađena

T. 226.3

O – ulomak trakaste ručke

F – pjeskovita glina s primjesama

B – crveno/smeđa

U – nema

P – zaglađena

T. 226.4

O – ulomak trakaste ručke

F – pjeskovita glina s primjesama

B – crveno/smeđa

U – nema

P – grubo zaglađena

T. 225

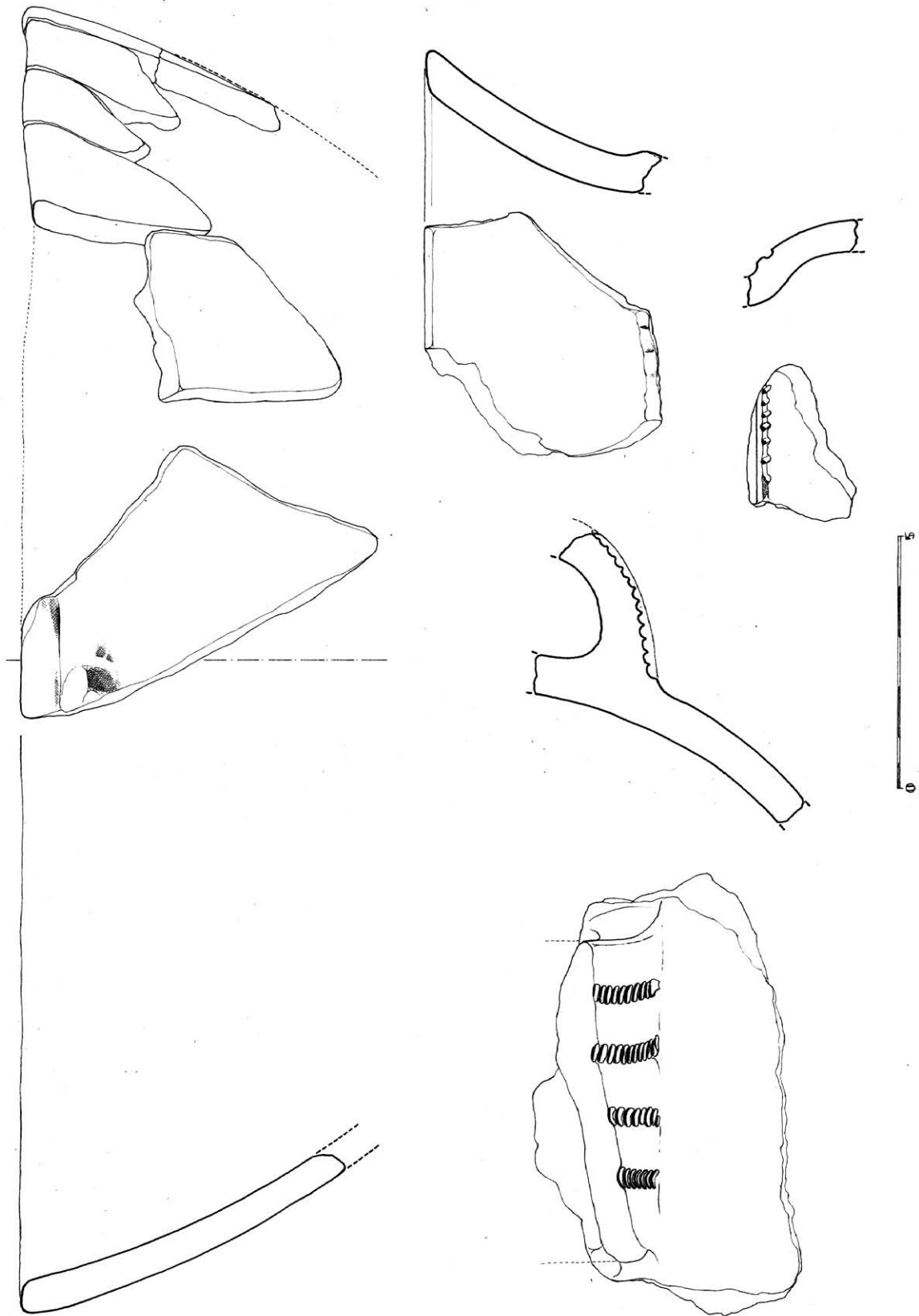

T. 226

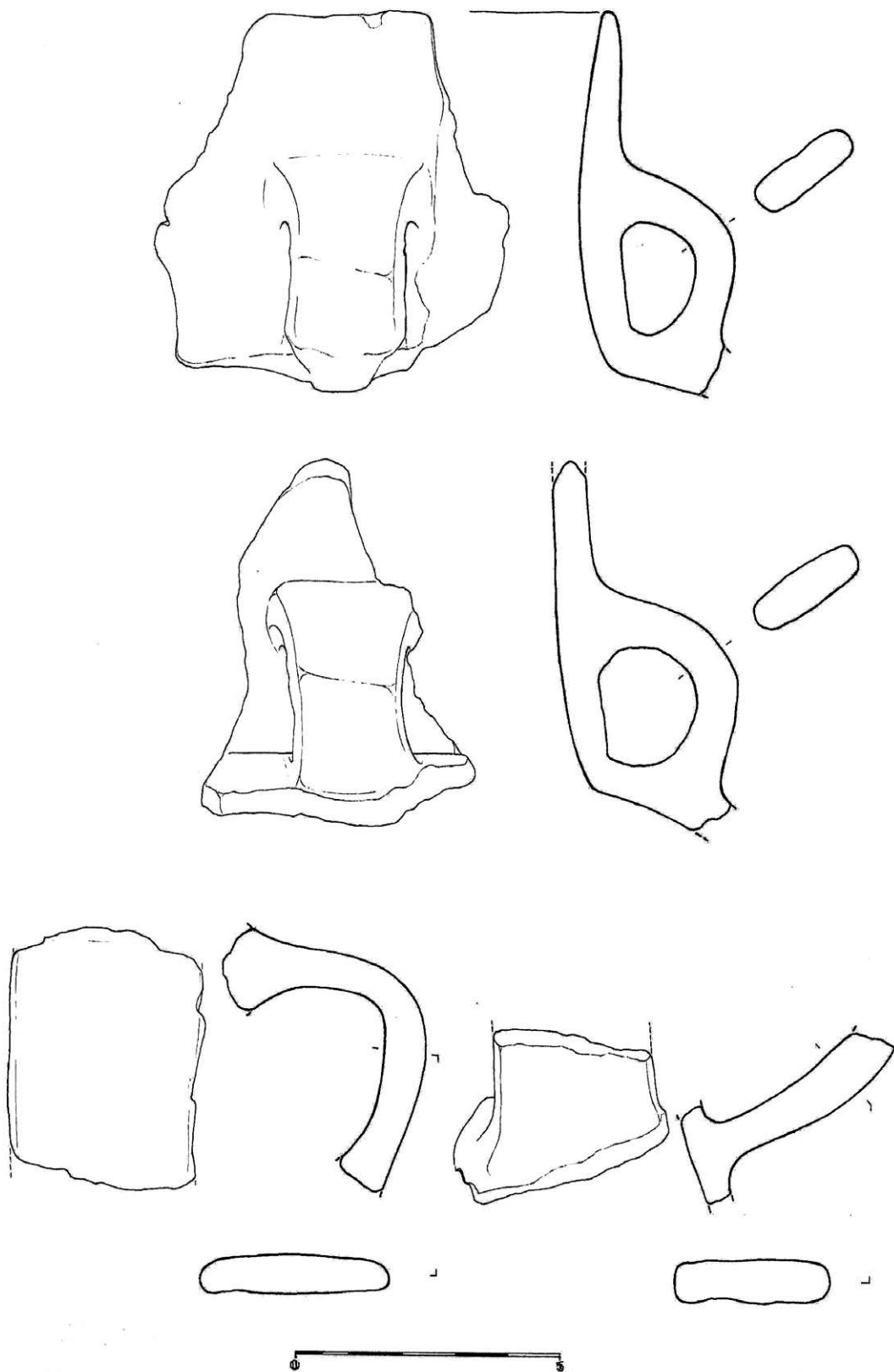

T. 227.1

O – ulomak
 F - pjeskovita glina s primjesama
 B – crvena
 U – tri uzdužne, paralelne linije ukrašene otiskom namotane uzice
 P – grubo zaglađena

T. 227.2

O - ulomak zaravnjenog, prema unutra zakošenog ruba i tijela čaše
 F - pjeskovita dobro pročišćena glina
 B – crna
 U – nema
 P – zaglađena

T. 227.3

O - ulomak ruba naglašeno koničnog vrata
 F – pjeskovita dobro pročišćena glina
 B – crna
 U - nema
 P – zaglađena

T. 227.4

pr. – 7.5 cm
 O - ulomak pršljenka/utega
 F - pjeskovita dobro pročišćena glina
 B - crvena
 U - nema
 P – zaglađena

T. 227.5

pr. – 6.5 cm
 O - ulomak pršljenka/utega
 F - pjeskovita dobro pročišćena glina
 B – oker/crvena
 U - nema
 P – zaglađena

T. 227.6

O - ulomak zaravnjenog, prema unutra zakošenog ruba i tijela
 F – pjeskovita dobro pročišćena glina
 B – vanjska i unutarnja – crna
 presjek - smeđa
 U - nema
 P – zaglađena

T. 227.7

O - ulomak ravnog ruba naglašeno koničnog vrata
 F - pjeskovita glina s malo primjesa
 B - vanjska – smeđe/crna
 unutarnja - crna
 presjek - crvena
 U - nema
 P – zaglađena

T. 227.8

O - ulomak ravnog ruba i naglašeno koničnog vrata vrča
 F - pjeskovita glina s malo primjesa
 B – crna
 U – 1 horizontalna traka ukrašena sa 6 redova otisaka namotane uzice
 P – zaglađena

T. 227.9

O - ulomak zaravnjenog ruba
 F - pjeskovita glina s malo primjesa
 B – crna
 U – nema
 P – zaglađena

T. 227.10

O – ulomak zaravnjenog, prema unutra zakošenog ruba
 F - pjeskovita glina s malo primjesa
 B - vanjska i unutarnja - crna
 presjek – crvena
 U - nema
 P – zaglađena

T. 227

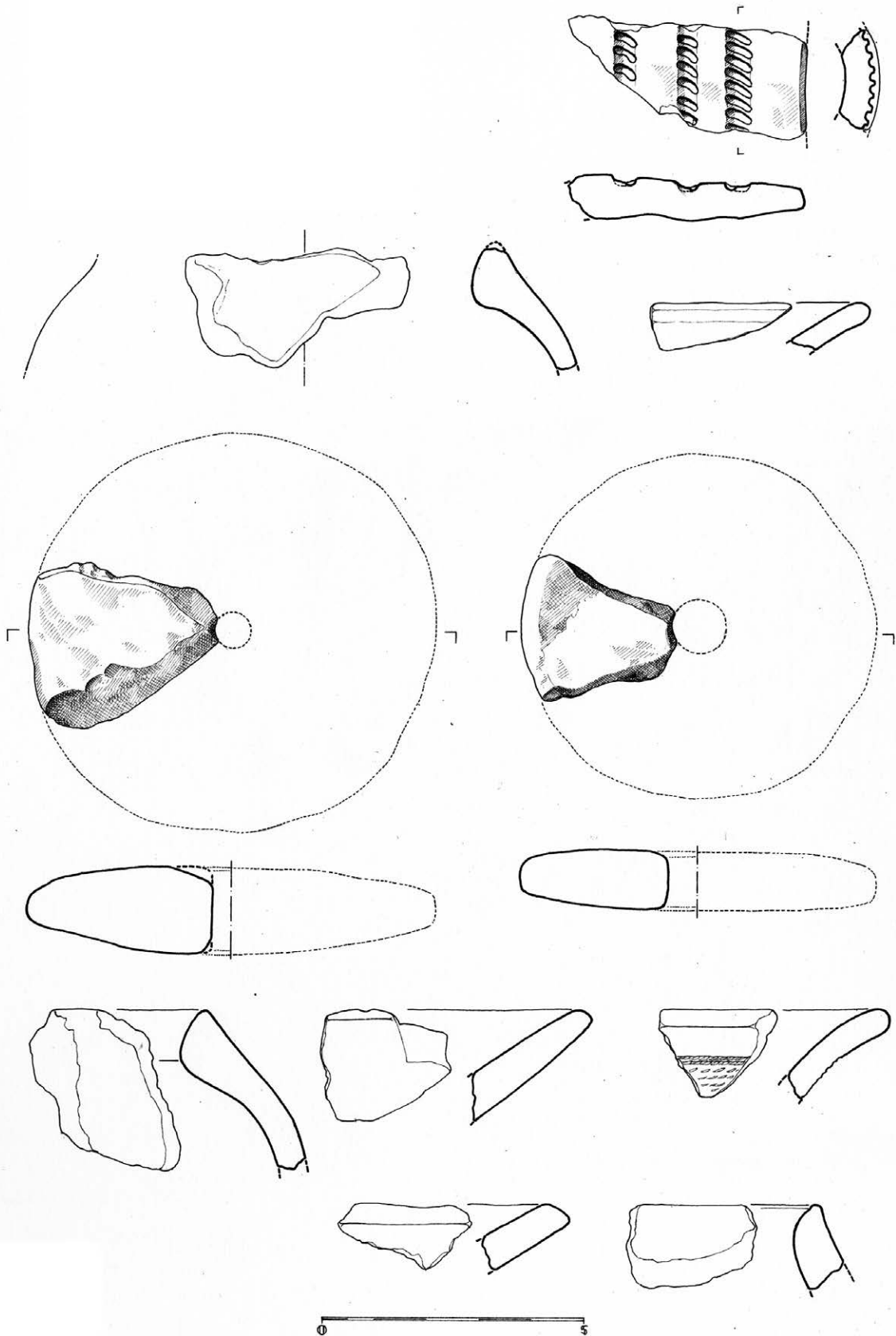

T. 228.1

O – ulomak dijela tijela s trakastom ručkom
 F - pjeskovita glina s puno primjesa
 B - vanjska – crveno/smeđa
 presjek – siva
 unutarnja - crna
 U – 2 uzdužne, paralelne duboko užljebljene linije
 P – grubo zaglađena

T. 228.2

O – ulomak dijela tijela s trakastom ručkom
 F - pjeskovita glina s puno primjesa
 B - vanjska – crveno/smeđa
 presjek i unutarnja - crna
 U – 2 uzdužne, paralelne duboko užljebljene linije
 P – grubo zaglađena

T. 228.3

O – ulomak trakaste ručke
 F - pjeskovita glina s primjesama
 B - vanjska – tamno smeđa
 presjek i unutarnja – sivo smeđa
 U – 3 uzdužne, paralelne užljebljene linije
 P – grubo zaglađena

T. 229.1

O – ulomak ručke
 F – pjeskovita glina s primjesama
 B – vanjska – crvena
 unutarnja – smeđa
 presjek – crveno/smeđa
 U – nema
 P – grubo zaglađena

T. 229.2

O – ulomak zaravnjenog ruba iz kojeg kreće trakasta ručka
 F – pjeskovita glina s primjesama
 B – crvena
 U – nema
 P – grubo zaglađena

T. 229.3

O – ulomak ručke
 F – pjeskovita glina s primjesama
 B – vanjska i presjek – crveno/sivo
 unutarnja – crna
 U – nema
 P – grubo zaglađena

T. 229.4

O – ulomak ručke
 F – pjeskovita dobro pročišćena glina
 B – crna
 U – 3 uzdužne, paralelne duboko urezane linije
 P – zaglađena

T. 229.5

O – ulomak ručke
 F – pjeskovita glina s malo primjesa
 B – crna
 U – nema
 P – zaglađena

T. 229.6

O – ulomak ručke
 F – pjeskovita glina s malo primjesa
 B – crvena
 U – 2 uzdužne paralelne trake ukrašene otiskom namotane uzice
 P – grubo zaglađena

T. 229.7

O – ulomak trakaste ručke
 F – pjeskovita glina s malo primjesa
 B – vanjska i presjek – smeđe/crvena
 unutarnja - crna
 U – nema
 P – zaglađena

T. 229.8

O – ulomak ulomak zaravnjenog ruba iz kojeg kreće koljenasta ručka
 F – pjeskovita glina s malo primjesa
 B – vanjska i unutarnja – crvena
 presjek - crna
 U – nema
 P – zaglađena

T. 228

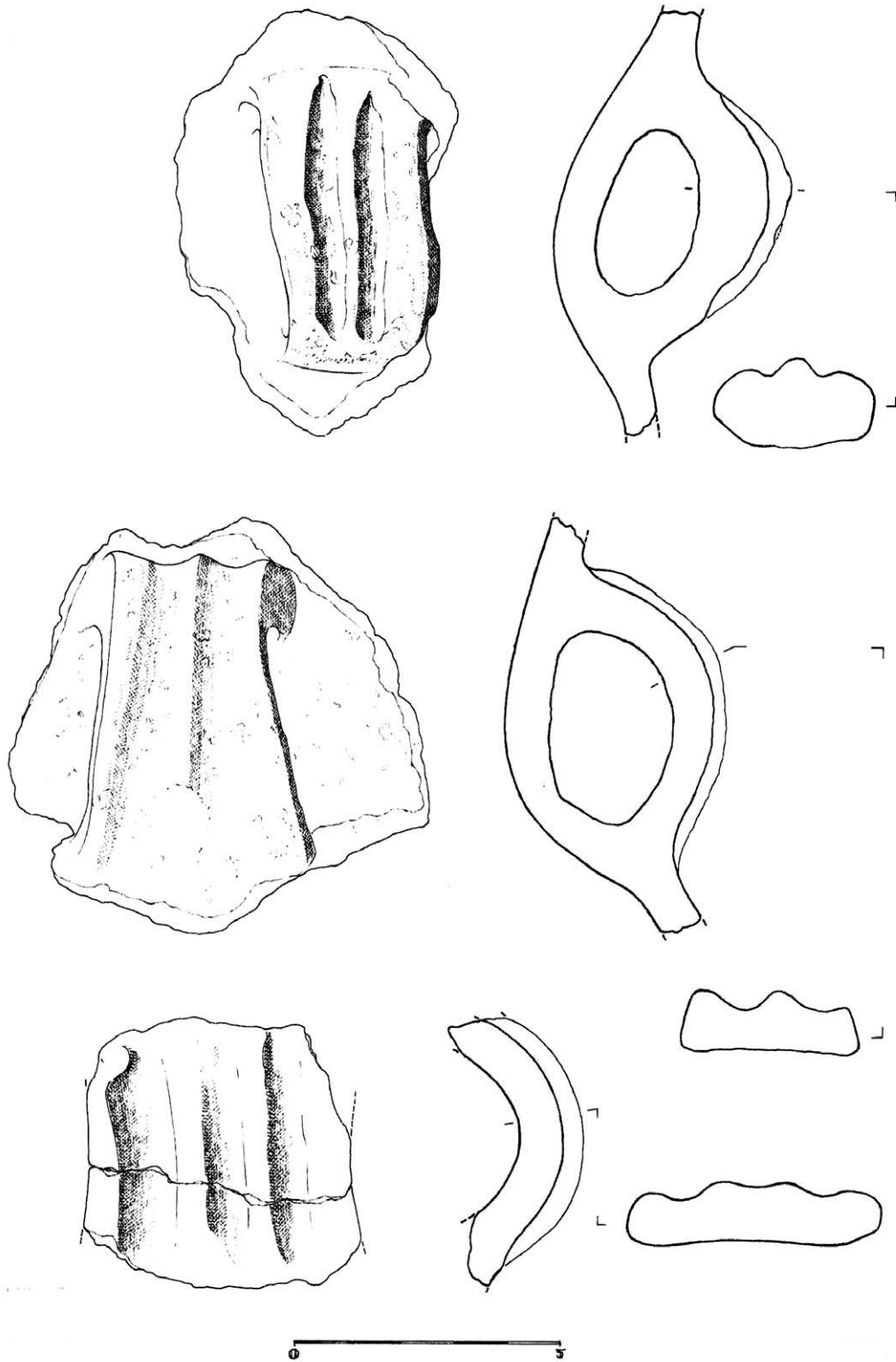

T. 229

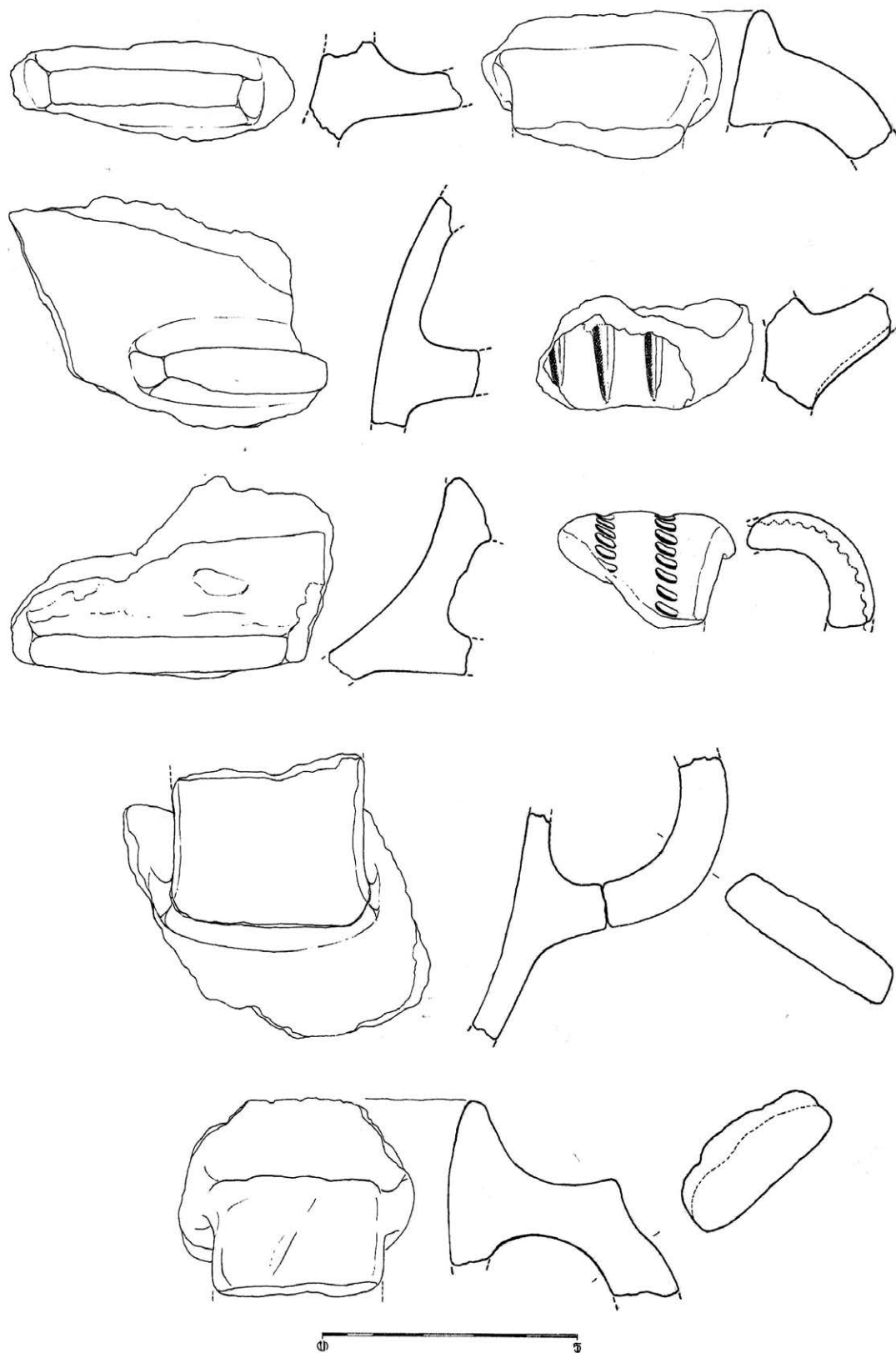

T. 230.1

O – ulomak trakaste ručke
 F – pjeskovita glina s primjesama
 B - vanjska i presjek – crvena
 unutarnja - crna
 U – 5 uzdužnih, paralelnih duboko užljebljenih linija
 P – zaglađena

T. 230.2

O – ulomak trakaste ručke
 F – pjeskovita glina s puno primjesa
 B - vanjska i unutarnja – crvena/crna
 presjek – siva
 U – 5 uzdužnih, paralelnih užljebljenih linija
 P – grubo zaglađena

T. 230.3

O – ulomak trakaste ručke
 F – pjeskovita glina s primjesama
 B – vanjska i unutarnja – oker/crna
 presjek – siva
 U – 5 uzdužnih, paralelnih užljebljenih linija
 P – zaglađena

T. 231.1

O – ulomak trakaste ručke
 F – pjeskovita dobro pročišćena glina
 B – crna
 U – 3 uzdužne, paralelne urezane linije
 P – zaglađena

T. 231.2

O – ulomak trakaste ručke
 F – pjeskovita glina s malo primjesa
 B – crna
 U – na ručki 4 uzdužne trake ukrašene otiskom namotane
 uzice, na spoju ručke i tijela posude horizontalna traka
 ukrašena otiskom namotane uzice
 P – zaglađena

T. 231.3

O – ulomak trakaste ručke
 F – pjeskovita glina s puno primjesa
 B – crveno smeđa
 U – 3 horizontalne linije ukrašene otiskom namotane uzice
 P – grubo zaglađena

T. 231.4

O – ulomak trakaste ručke
 F – pjeskovita glina s puno primjesa
 B – vanjska i unutarnja – crveno/crna
 presjek – siva
 U – 6 uzdužnih, paralelnih linija ukrašenih otiskom
 namotane uzice
 P – grubo zaglađena

T. 230

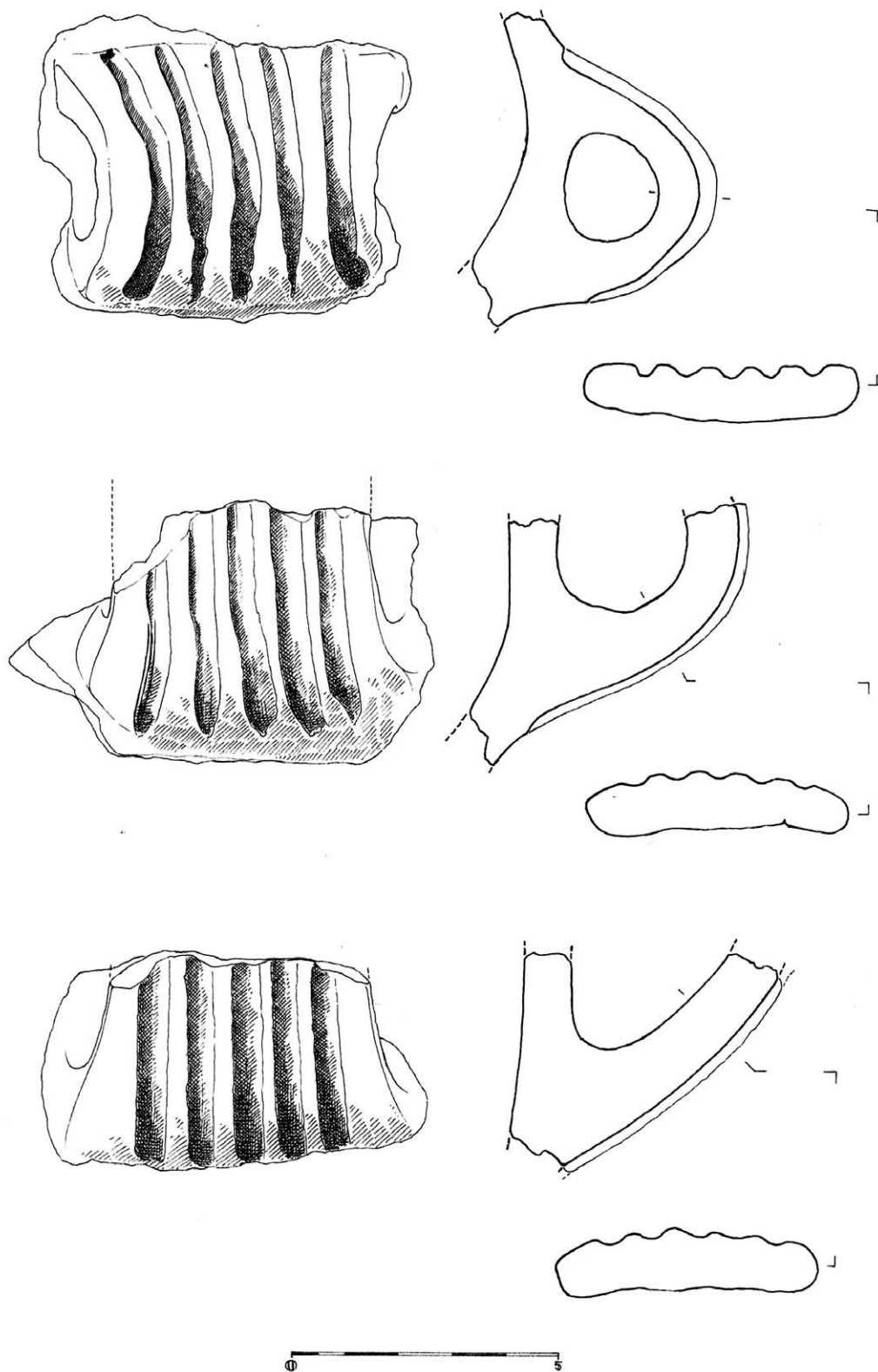

T. 231

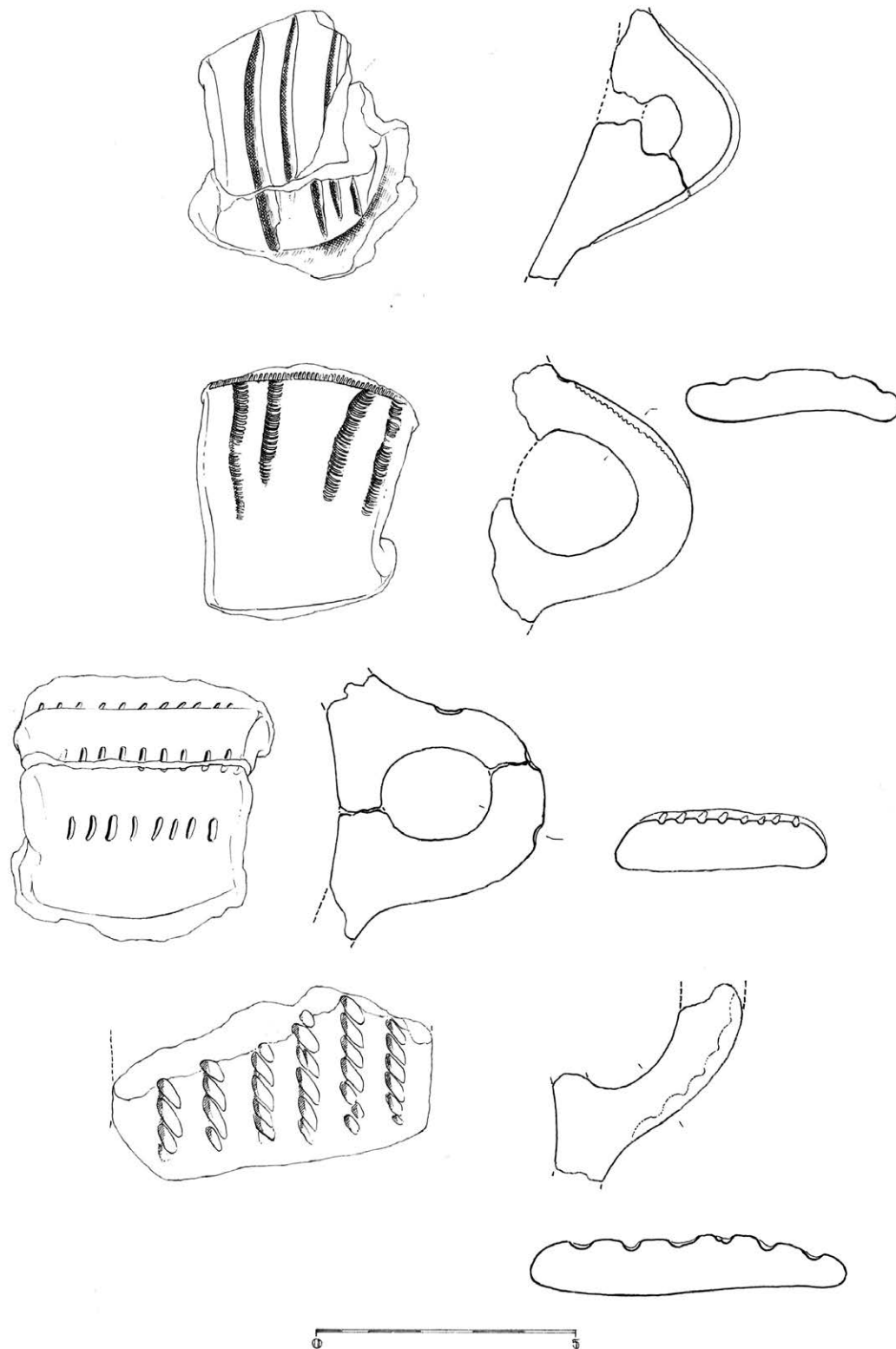

T. 232.1

O – ulomak jezičaste drške
 F – pjeskovita glina s primjesama
 B – vanjska – sivo/crvena
 presjek – siva
 unutarnja – tamno smeđa
 U – nema
 P – grubo zaglađena

T. 232.2

O – ulomak jezičaste drške
 F – pjeskovita glina s malo primjesa
 B – vanjska i unutarnja – oker/smeđa
 presjek – crna
 U – na rubu drške ukras od 4 otiska prsta
 P – zaglađena

T. 232.3

O – ulomak jezičaste drške
 F – pjeskovita glina s malo primjesa
 B – crveno smeđa
 U – nema
 P – grubo zaglađena

T. 232.4

O – ulomak jezičaste drške
 F – pjeskovita glina s malo primjesa
 B – smeđa
 U – na oba kraja drška je izvučena u dva bukla/zadebljanja
 P – zaglađena

T. 233.1

pr.. dna – 11 cm
 O – ulomak dna
 F – pjeskovita glina s puno primjesa
 B – vanjska – oker
 presjek i unutarnja – crna
 U – nema
 P – gruba

T. 233.2

pr.. dna – 8 cm
 O – cijelo dno
 F – pjeskovita glina s puno primjesa
 B – vanjska – crvena
 presjek i unutarnja – crna
 U – nema
 P – grubo zaglađena

T. 233.3

pr.. dna – 12 cm
 O – ulomak dna
 F – pjeskovita glina s puno primjesa
 B – vanjska – crna
 presjek – crvena
 U – nema
 P – grubo zaglađena

T. 234

O – ulomak dna
 F – pjeskovita glina s primjesama
 B – vanjska – oker/crvena
 presjek – tamno smeđa
 unutarnja – crna
 U – nema
 P – grubo zaglađena

T. 232

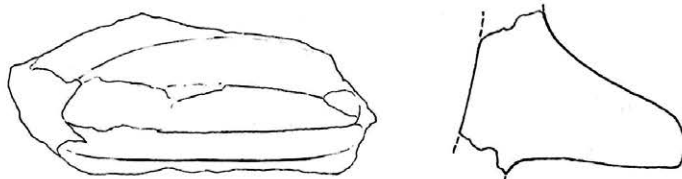
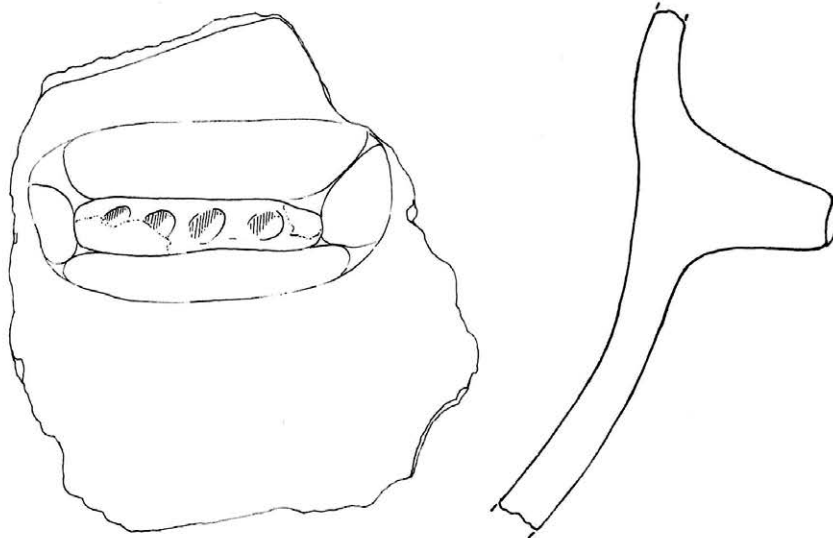
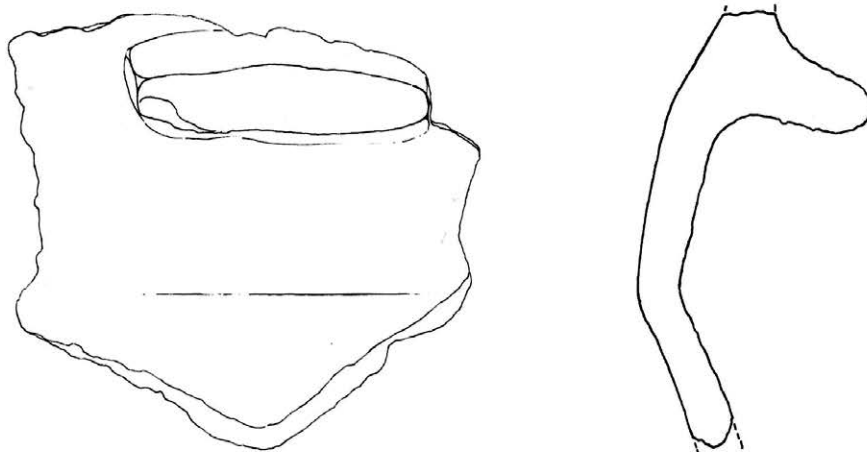

T. 233

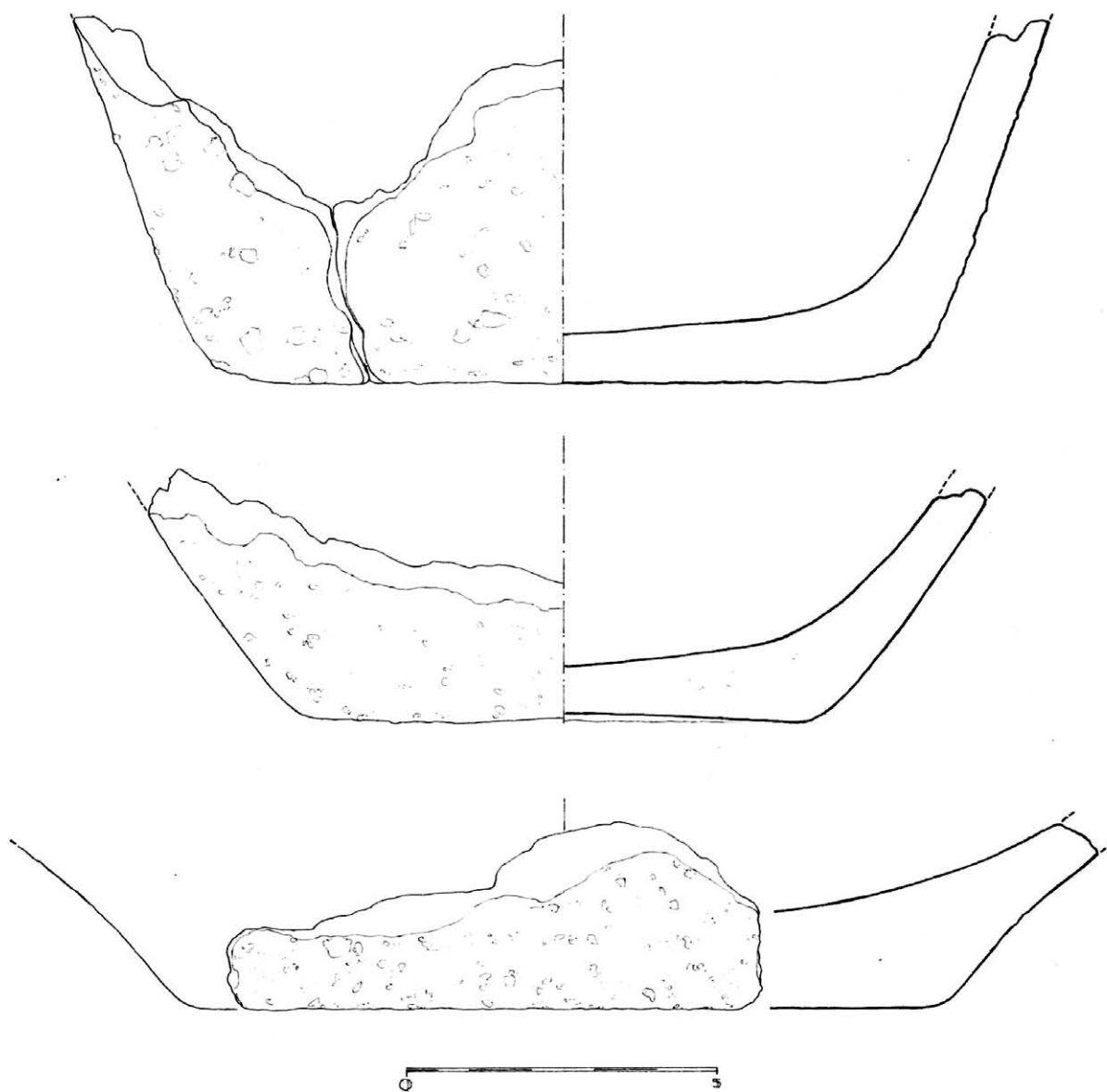

T. 234

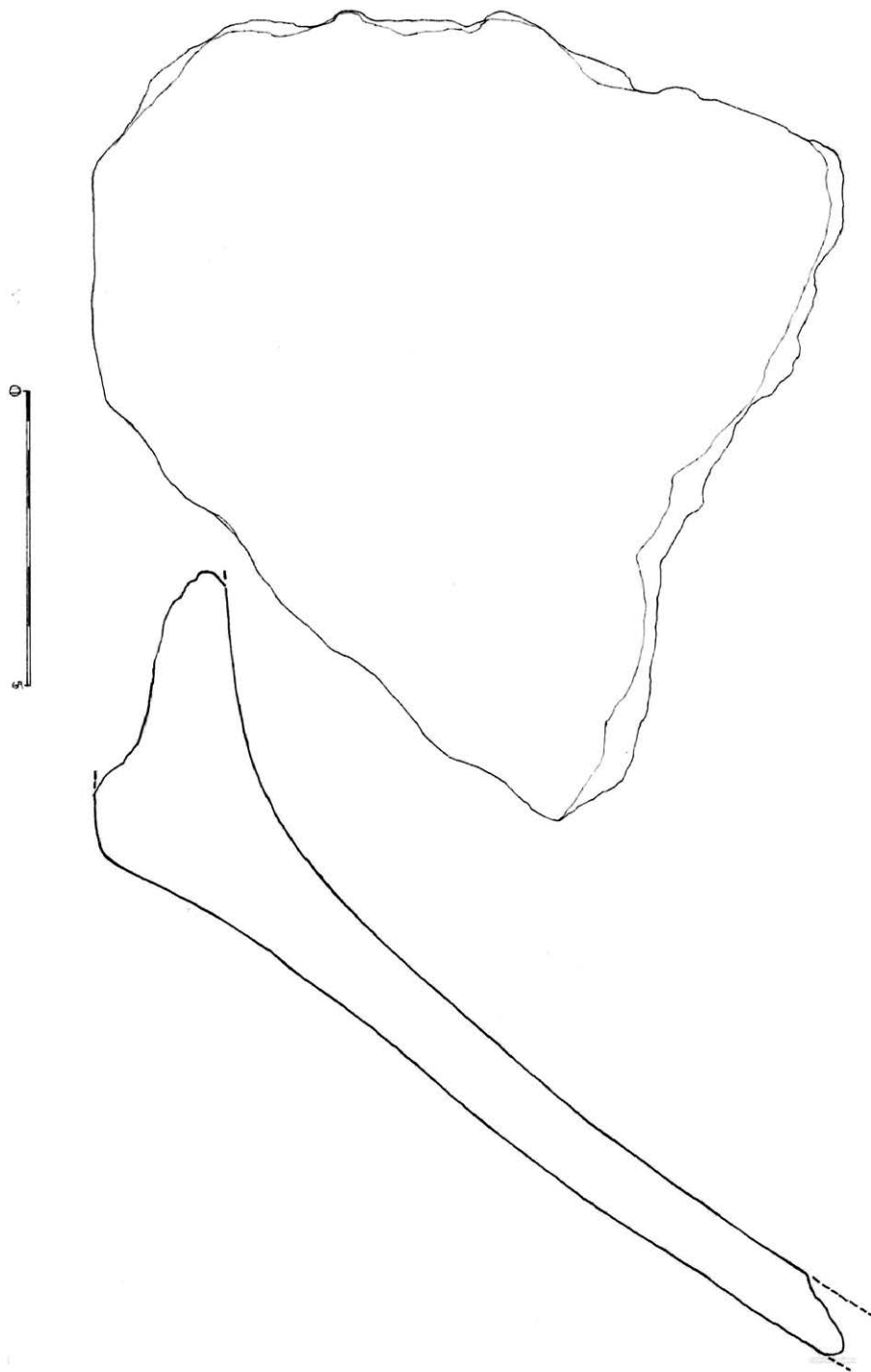

T. 235.1

pr.. dna – 9 cm
 O – ulomak dna
 F – pjeskovita glina s primjesama
 B – vanjska – crvena
 presjek – tamno smeđa
 unutarnja – crna
 U – nema
 P – grubo zaglađena

T. 235.2

pr.. dna – 9.5 cm
 O – ulomak dna
 F – pjeskovita glina s primjesama
 B – vanjska – crvena/oker/crna
 presjek – tamno smeđa
 unutarnja – crna
 U – nema
 P – grubo zaglađena

T. 235.3

pr.. dna – 9 cm
 O – ulomak dna
 F – pjeskovita glina s primjesama
 B – vanjska – crvena
 presjek i unutarnja – tamno smeđa
 U – nema
 P – zaglađena

T. 235.4

pr.. dna – 5.5 cm
 O – ulomak dna
 F – pjeskovita glina s malo primjesa
 B – crna
 U – nema
 P – zaglađena

T. 235.5

pr.. dna – 4 cm
 O – ulomak dna amforice ili vrča
 F – pjeskovita dobro pročišćena glina
 B – crna
 U – nema
 P – polirana

T. 235.6

pr.. dna – 3.5 cm
 O – ulomak dna
 F – pjeskovita glina s malo primjesa
 B – crna
 U – nema
 P – zaglađena

T. 235.7

pr.. dna – 8 cm
 O – ulomak dna
 F – pjeskovita glina s malo primjesa
 B – crveno/smeđa
 U – nema
 P – zaglađena

T. 236.1

pr.. dna – 8 cm
 O – ulomak dna
 F – pjeskovita dobro pročišćena glina
 B – crna
 U – nema
 P – zaglađena

T. 236.2

pr.. dna – 8.5 cm
 O – ulomak dna
 F – pjeskovita glina s puno primjesa
 B – vanjska – crvena
 presjek – crvena/cra
 unutarnja – crna
 U – nema
 P – grubo zaglađena

T. 235

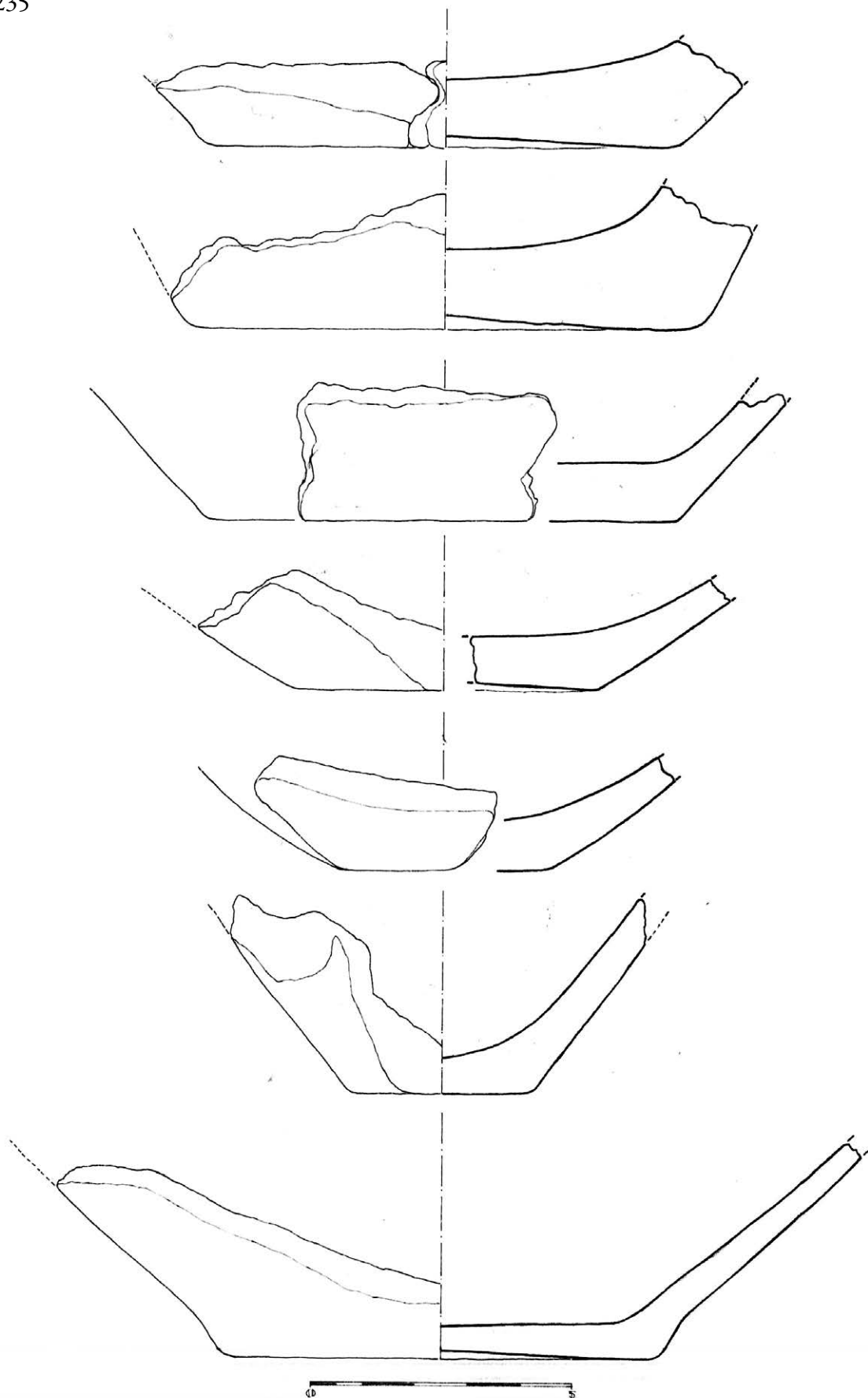

T. 236

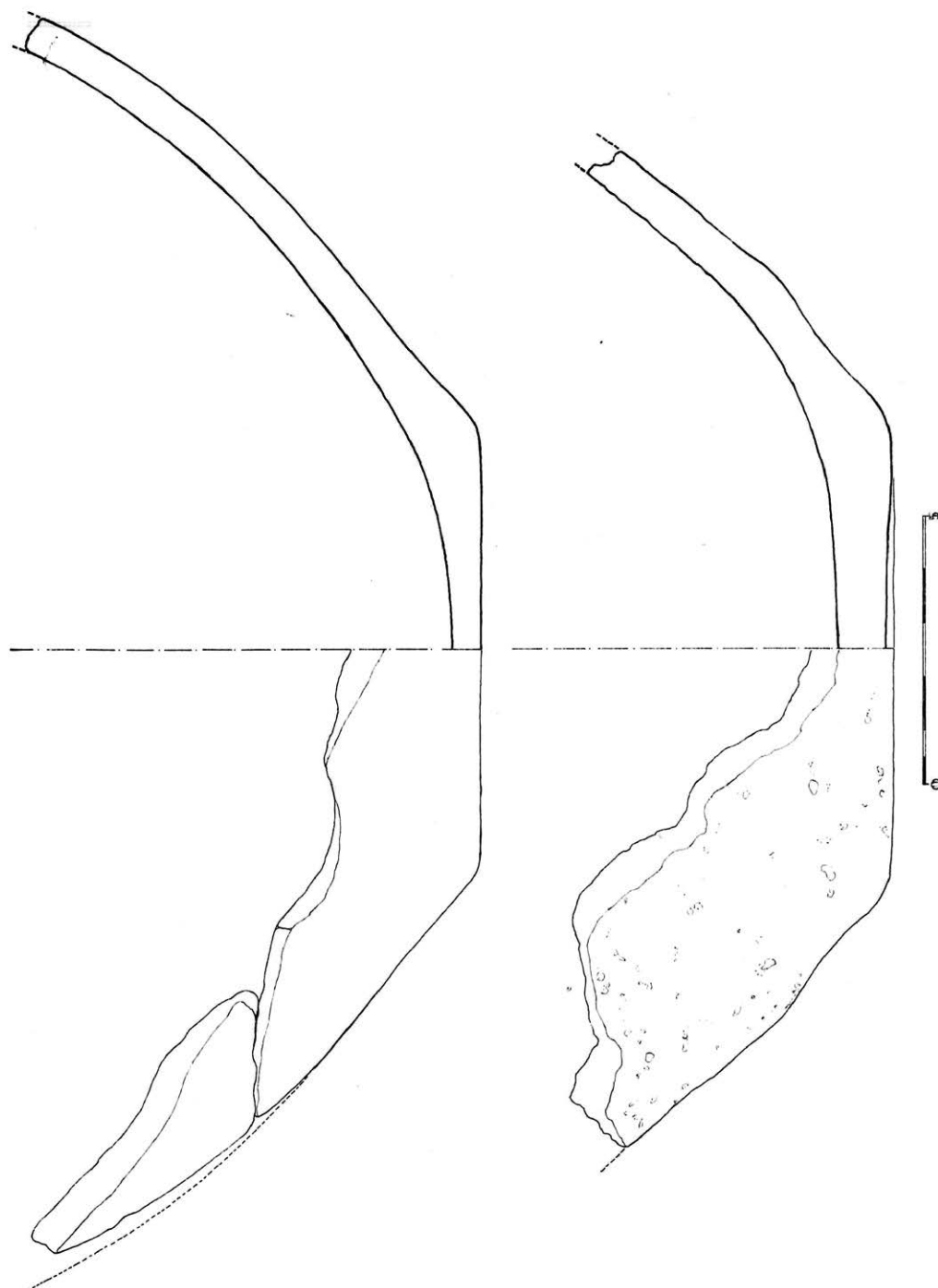

T. 237.1

O – ulomak vrata lonca
 F – pjeskovita glina s primjesama
 B – vanjska – tamno smeđa
 presjek - siva
 unutarnja - crna
 U – ukras od 5 paralelnih, horizontalnih traka ukrašenih
 otiskom
 namotane uzice
 P – zaglađena

T. 237.2

O – ulomak vrata lonca
 F – pjeskovita glina s primjesama
 B – vanjska – tamno smeđa
 unutarnja - crna
 presjek - siva
 U – ukras od 3 paralelne, horizontalne trake, ukrašene
 otiskom
 namotane uzice
 P – zaglađena

T. 237.3

O – ulomak vrata lonca
 F – pjeskovita glina s primjesama
 B – vanjska i presjek - oker
 unutarnja – crna
 U – ukras od 3 paralelne, horizontalne trake, ukrašene
 otiskom
 namotane uzice
 P – grubo zaglađena

T. 237.4

O – ulomak vrata lonca
 F – pjeskovita glina s primjesama
 B – vanjska – oker/siva
 unutarnja i presjek - siva
 U – ukras od 4 paralelne, horizontalne trake, ukrašene
 otiskom
 namotane uzice
 P – grubo zaglađena

T. 237.5

O – ulomak vrata lonca
 F – pjeskovita glina s primjesama
 B – vanjska – tamno smeđa
 presjek – crvena/smeđa
 unutarnja - smeđa
 U – ukras od 6 nepravilnih, horizontalnih traka ukrašenih
 otiskom
 namotane uzice
 P – grubo zaglađena

T. 237.6

O – ulomak vrata lonca
 F – pjeskovita glina s primjesama
 B – vanjska – tamno smeđa
 unutarnja – smeđa
 presjek – crvena/siva

T. 237.7

O – ulomak vrata lonca
 F – pjeskovita glina s primjesama
 B – vanjska – oker/crvena
 unutarnja – crna
 presjek – crvena/siva
 U – ukras od 2 paralelne, horizontalne trake, ukrašene
 otiskom
 namotane uzice
 P – grubo zaglađena

T. 237.8

O – ulomak vrata lonca
 F – pjeskovita glina s primjesama
 B – vanjska – tamno smeđa
 unutarnja – smeđa
 presjek – crvena/siva
 U – ukras od 3 paralelne, horizontalne trake, ukrašene
 otiskom
 namotane uzice
 P – grubo zaglađena

T. 237.9

O – ulomak vrata lonca
 F – pjeskovita glina s primjesama
 B – vanjska – oker/crvena
 unutarnja – crna
 presjek – smeđa
 U – ukras od 10 paralelnih, horizontalnih traka, ukrašenih
 otiskom
 namotane uzice
 P – grubo zaglađena

U – ukras od 2 paralelne, horizontalne trake, ukrašene
 otiskom
 namotane uzice
 P – grubo zaglađena

T. 237.10

O – ulomak vrata lonca
 F – pjeskovita glina s primjesama
 B – vanjska – oker
 unutarnja – crna
 presjek – siva
 U – ukras od 4 paralelne, horizontalne trake, ukrašene
 otiskom
 namotane uzice
 P – grubo zaglađena

T. 237.11

O – ulomak vrata lonca
 F – pjeskovita glina s puno primjesa
 B – vanjska – oker/crna
 unutarnja – crna
 presjek – tamno smeđa
 U – ukras od 3 paralelne, horizontalne trake, ukrašene
 otiskom
 namotane uzice
 P – grubo zaglađena

T. 237

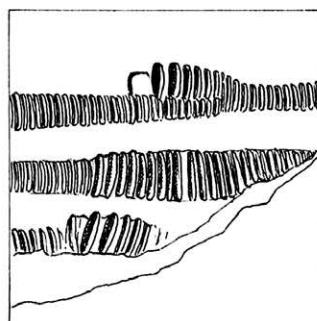
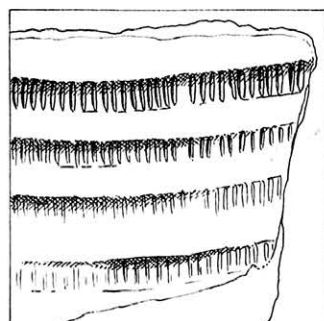
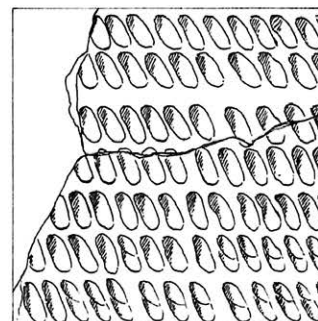
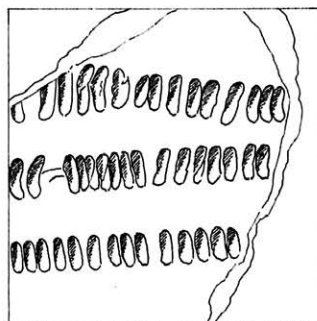
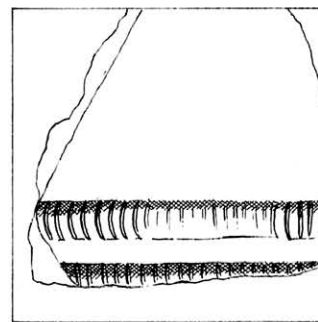
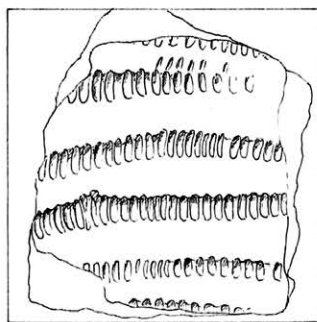
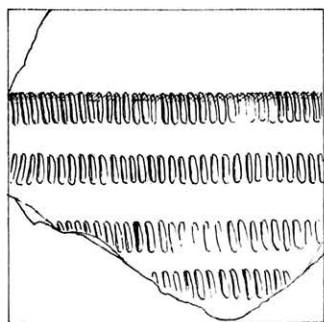
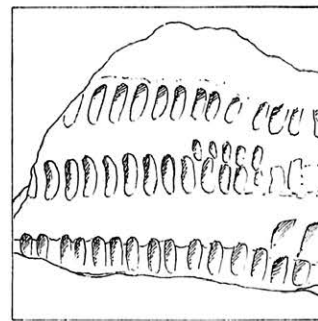
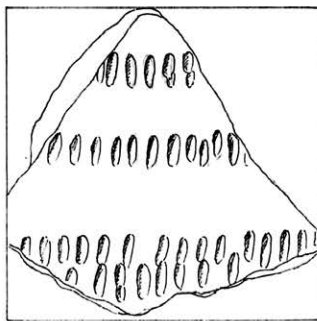
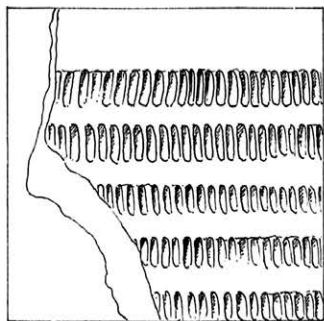

T. 238.1

O – ulomak vrata lonca
 F – pjeskovita glina s primjesama
 B – vanjska – crvena
 unutarnja - crna
 presjek - smeđa
 U – ukras od 2 paralelne, horizontalne trake, ukrašene
 otiskom
 namotane uzice
 P – zaglađena

T. 238.2

O – ulomak vrata lonca
 F – pjeskovita glina s primjesama
 B – vanjska – crvena
 unutarnja - crna
 presjek - oker
 U – ukras od 2 paralelne, horizontalne trake, ukrašene
 otiskom
 namotane uzice
 P – zaglađena

T. 238.3

O – ulomak vrata lonca
 F – pjeskovita glina s primjesama
 B – vanjska i unutarnja - crna
 presjek - smeđa
 U – ukras od 5 paralelnih, horizontalnih traka, ukrašenih
 otiskom
 namotane uzice
 P – grubo zaglađena

T. 238.4

O – ulomak vrata vrča
 F – pjeskovita dobro pročišćena glina
 B – crna
 U – ukras od 2 paralelne, horizontalne trake od 5 redova
 otiska spletene vrpce
 P – zaglađena

T. 238.5

O – ulomak vrata vrča
 F – pjeskovita dobro pročišćena glina
 B – crna
 U – ukras od 2 paralelne, horizontalne trake od 5 redova
 otiska spletene vrpce
 P – polirana

T. 238.6

O – ulomak vrata lonca
 F – pjeskovita dobro pročišćena glina
 B – crna
 U – ukras od 2 paralelne, horizontalne trake od 7 redova
 otiska spletene vrpce
 P – zaglađena

T. 238.7

O – ulomak vrata vrča
 F – pjeskovita dobro pročišćena glina
 B – crna
 U – ukras horizontalne trake od 5 redova otiska spletene
 vrpce
 P – polirana

T. 238.8

O – ulomak vrata lonca
 F – pjeskovita glina s primjesama
 B – vanjska i presjek - oker
 unutarnja - crna
 U – ukras od 3 paralelne, horizontalne trake, ukrašene
 otiskom
 namotane uzice
 P – grubo zaglađena

T. 238.9

O – ulomak vrata lonca
 F – pjeskovita glina s primjesama
 B – vanjska – oker/crna
 unutarnja – crna
 presjek - oker
 U – ukras od 5 nepravilnih, horizontalnih traka, ukrašenih
 otiskom
 namotane uzice
 P – grubo zaglađena

T. 238.10

O – ulomak vrata lonca
 F – pjeskovita glina s primjesama
 B – vanjska i presjek – oker
 unutarnja - crna
 U – ukras od 3 paralelne, horizontalne trake, ukrašene
 otiskom
 namotane uzice
 P – grubo zaglađena

T. 238.11

O – ulomak vrata lonca
 F – pjeskovita glina s primjesama
 B – crna
 U – ukras od 3 paralelne, horizontalne trake, ukrašene
 otiskom
 namotane uzice
 P – grubo zaglađena

T. 238

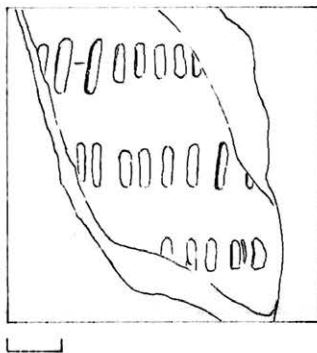
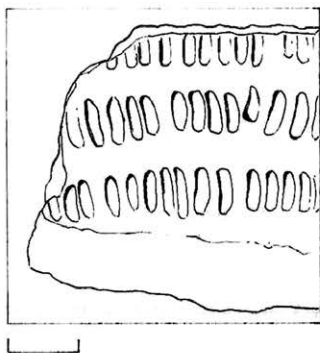
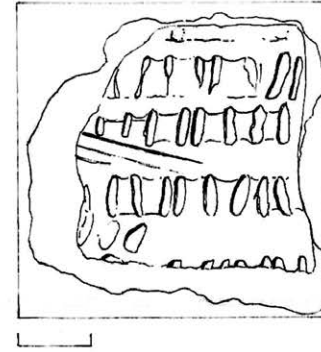
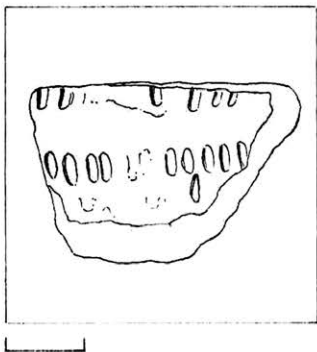
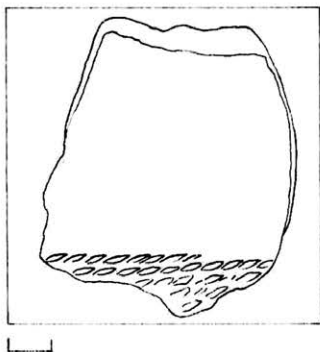
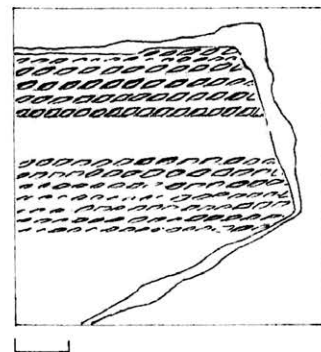
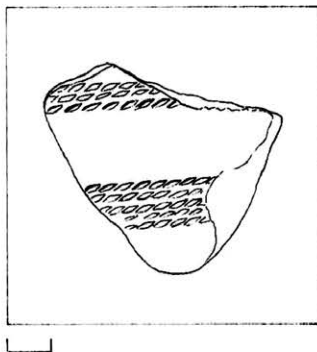
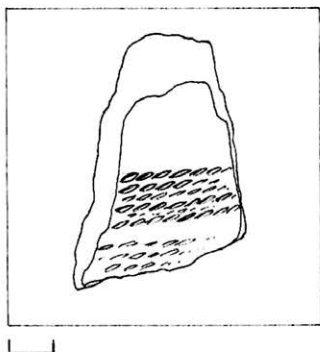
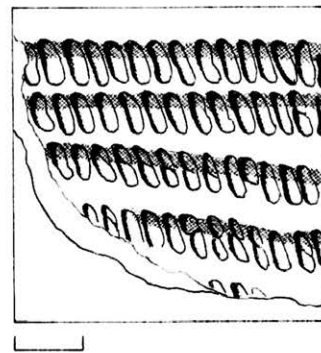
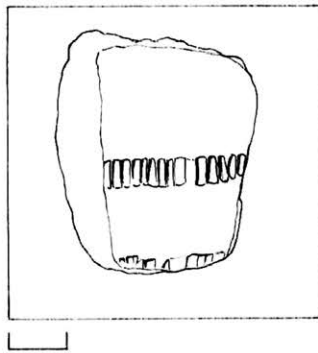
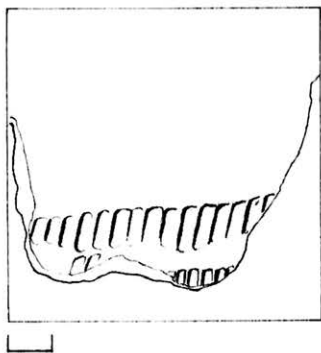

SJ 15

T. 239.1

pr. ruba - 29 cm

pr. trbuha – 27 cm

O – ulomak zdjele zaravnjenog i "T" oblikovanog ruba

F - pjeskovita glina s malo primjesa

B - vanjska – oker/crna

presjek i unutarnja – crna

U – nema

P - zaglađena

T. 239.2

O – ulomak zaravnjenog ruba i koničnog vrata lonca s dvije trakaste ručke

F – pjeskovita glina s malo primjesa

B – vanjska – smeđa/crvena/oker

presjek - smeđa

unutarnja – tamno smeđa

U – na ručki 2 uzdužne, paralelene duboko urezane linije

P – zaglađena

T. 240.1

O – ulomak ravnog ruba i dijela koničnog vrata

F - pjeskovita glina s malo primjesa

B – vanjska i presjek – oker/crna

unutarnja – crna

U – nema

P – zaglađena

T. 240.2

O – ulomak ravnog ruba i dijela koničnog vrata vrča

F – pjeskovita dobro pročišćena glina

B – crna

U – na vratu ukras od 3 paralelne, horizontalne trake od 6 redova otiska spletene vrpce

P – zaglađena

T. 240.3

O – ulomak ravnog ruba i dijela koničnog vrata

F - pjeskovita glina s primjesama

B – crvena/ crna

U – nema

P – grubo zaglađena

T. 240.4

O – ulomak ravnog ruba i dijela vrata

F - pjeskovita glina s primjesama

B – crna

U – nema

P – zaglađena

T. 241.1

pr. dna – 7.5 cm

O – ulomak dna

F – pjeskovita glina s primjesama

B – vanjska – oker

presjek – oker/crna

unutarnja – crna

U – nema

P – gruba

T. 241.2

pr. dna – 4 cm

O – ulomak dna

F – pjeskovita glina s malo primjesa

B – crvena

U – nema

P – zaglađena

T. 241.3

O – ulomak dna

F – pjeskovita dobro pročišćena glina

B – crna

U – nema

P – zaglađena

T. 242.1

O – ulomak vrata lonca

F – pjeskovita glina s primjesama

B – crna

U – ukras od 2 paralelne, horizontalne trake, ukrašene otiskom namotane uzice

P – zaglađena

T. 242.2

O – ulomak vrata vrča

F – pjeskovita dobro pročišćena glina

B – crna

U – ukras od 2 paralelne, horizontalne trake od 5 redova otiska spletene vrpce

P – zaglađena

T. 242.3

O – ulomak vrata lonca

F – pjeskovita glina s primjesama

B – vanjska – oker/crvena

presjek - oker

unutarnja - crna

U – ukras 1 horizontalne trake, ukrašene otiskom namotane uzice

P – zaglađena

T. 239

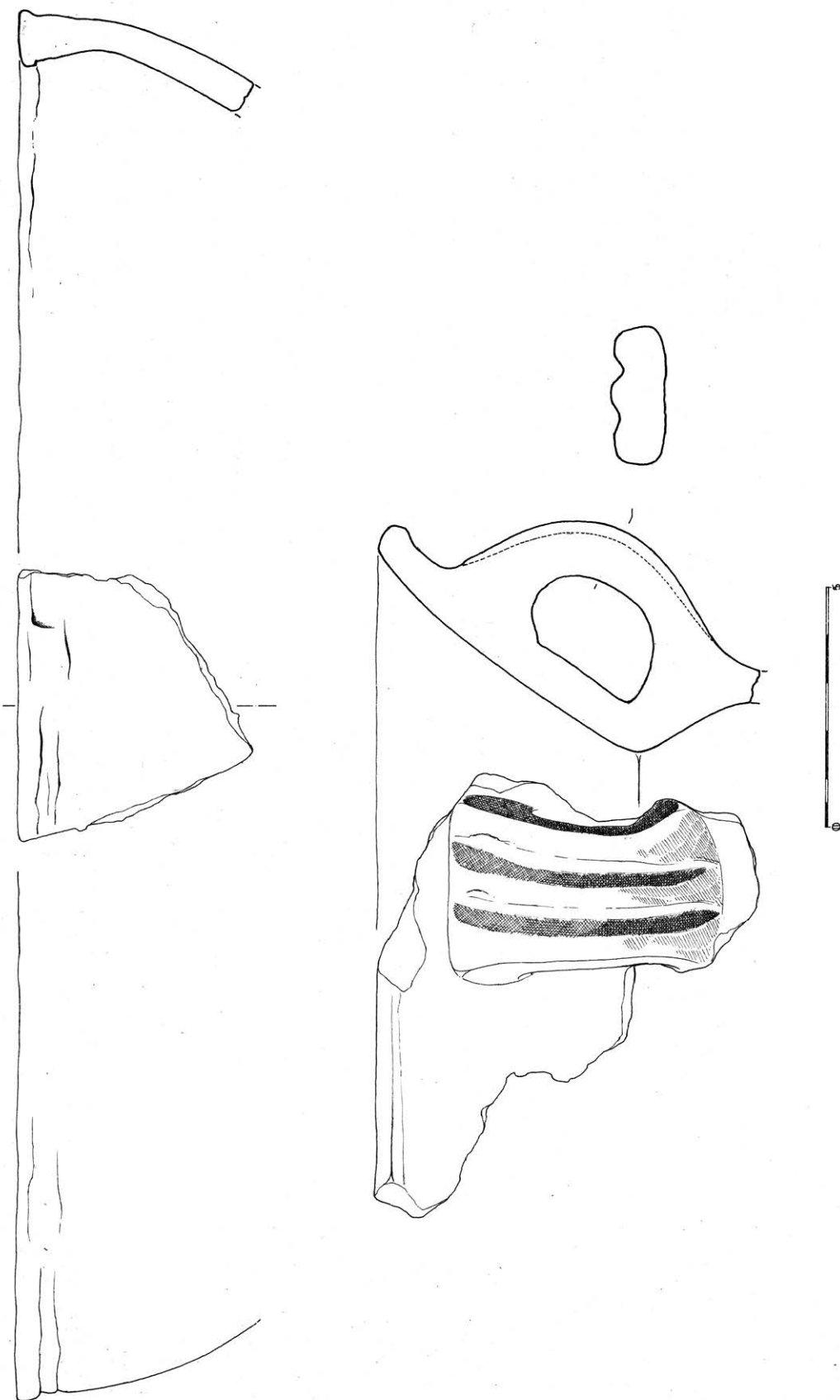

T. 240

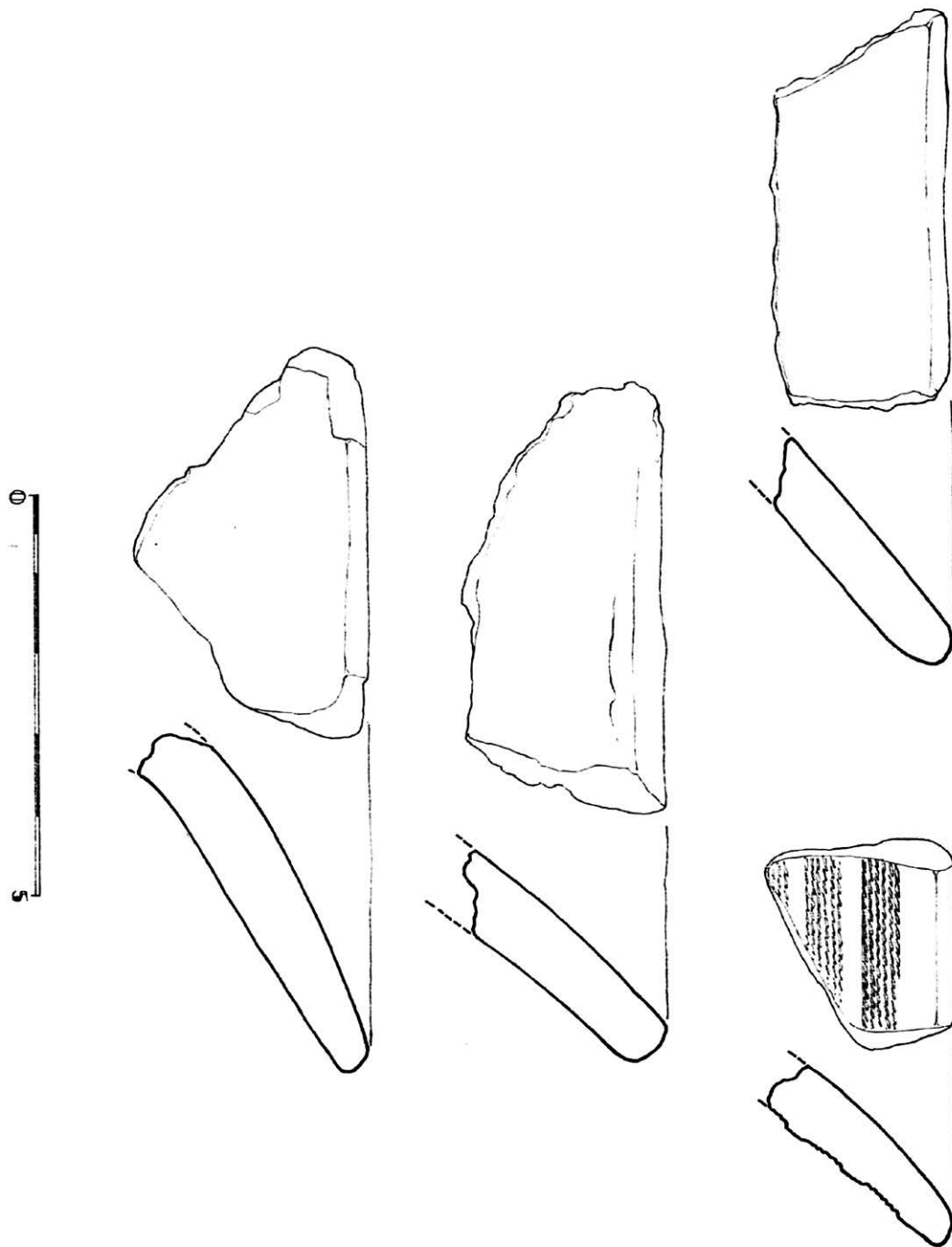

T. 241

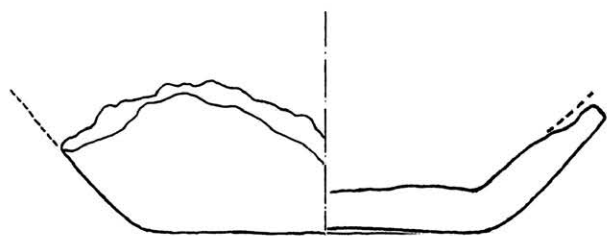
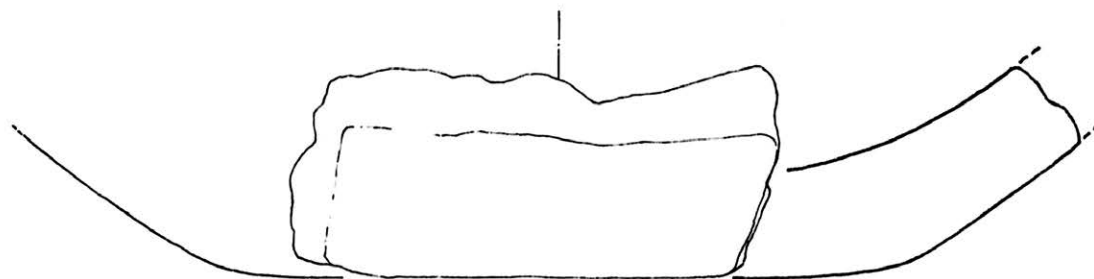

T. 242

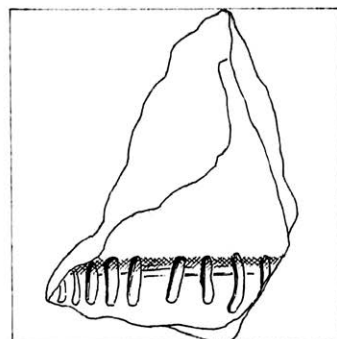
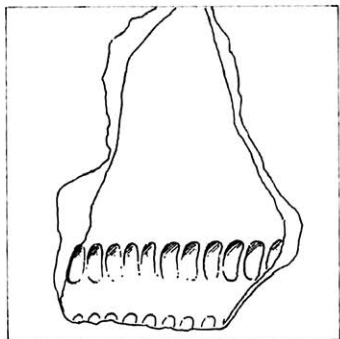

SJ 17

T. 243

pr. ruba – 10 cm

pr. trbuha - 11 cm

O – ulomci koničnog vrata i bikoničnog trbuha vrča

F – pjeskovita dobro pročišćena glina

B – crna

U – ukras 3 paralelne, horizontalne trake od 4 reda otiska spletene vrpce

P – polirana

T. 244.1

pr. ruba – 23 cm

O – ulomak vrata lonca

F – pjeskovita glina s primjesama

B – vanjska i presjek – crveno/smeđa
unutarnja - crna

U – nema

P – zaglačena

T. 244.2

pr. ruba – 24 cm

O – ulomak vrata lonca

F – pjeskovita glina s primjesama

B – vanjska i unutarnja – sivo/crna
presjek - siva

U – nema

P – zaglačena

T. 245.1

O – ulomak zadebljanog, "P" oblikovanog ruba

F - pjeskovita glina s primjesama

B – crvena

U – nema

P – grubo zaglačena

T. 245.2

O – ulomak ravnog ruba i dijela koničnog vrata lonca s jezičastom drškom

F – pjeskovita glina s primjesama

B – vanjska – smeđa

presjek i unutarnja – crvena/smeđa

U – nema

P – grubo zaglačena

T. 245.3

O – ulomak ravnog ruba i koničnog vrata vrča

F - pjeskovita dobro pročišćena glina

B – crna

U – na vratu 1 horizontalna traka od 6 redova otiska spletene vrpce

P – grafitirana

T. 245.4

O – ulomak trakaste ručke

F - pjeskovita glina s primjesama

B – vanjska i unutarnja – smeđa

presjek - crvena

U – nema

P – zaglačena

T. 245.5

O – ulomak zaravnjenog ruba i dijela koničnog vrata

F - pjeskovita dobro pročišćena glina

B – crna

U – na vratu ukras od 2 paralelne, horizontalne trake od 7 redova otiska spletene vrpce

P – zaglačena

T. 245.6

O – ulomak ravnog ruba i dijela koničnog vrata vrča

F – pjeskovita dobro pročišćena glina

B – vanjska – oker/smeđa/crna

presjek i unutarnja – crna

U – na vratu 1 horizontalna traka od 7 redova otiska spletene vrpce

P – zaglačena

T. 243

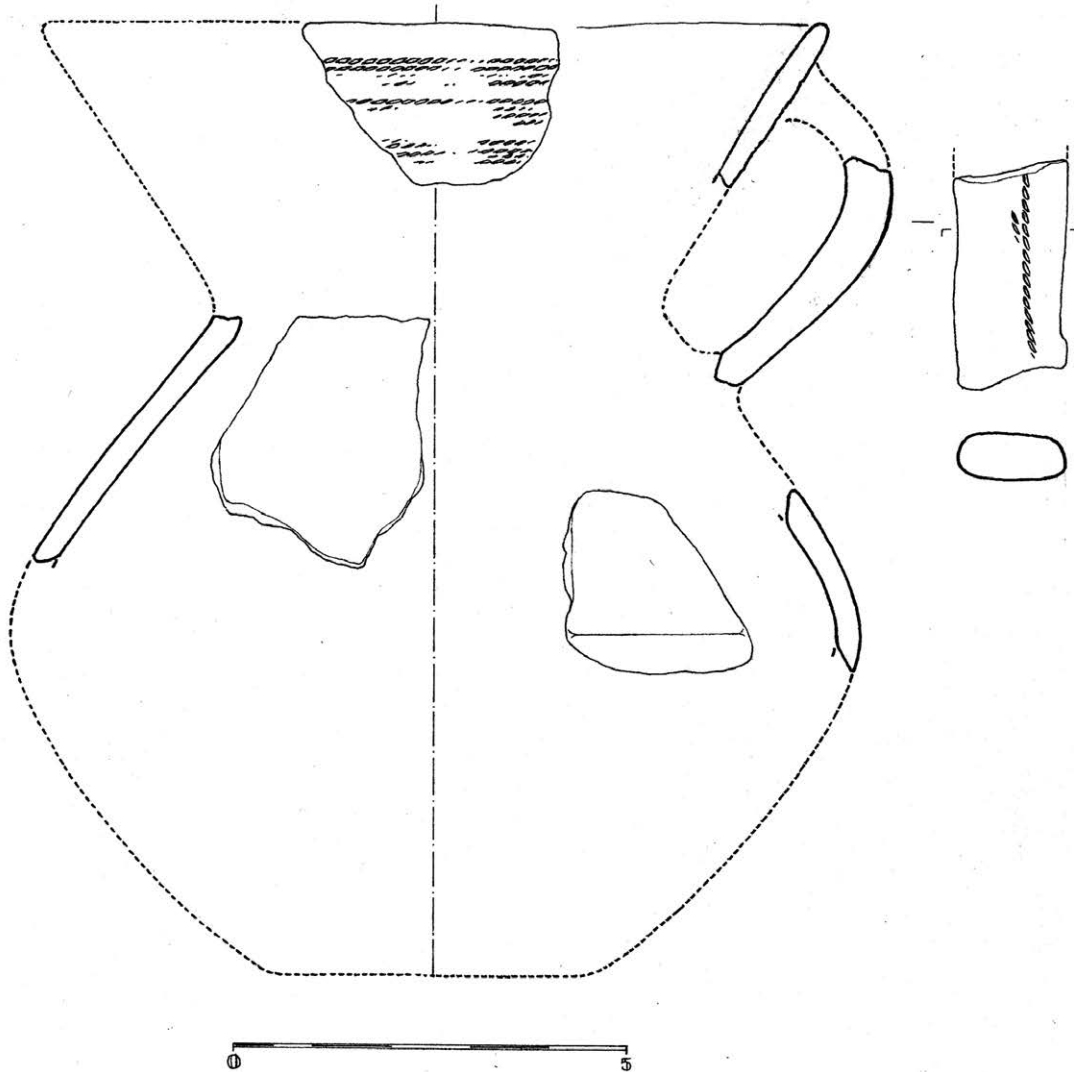

T. 244

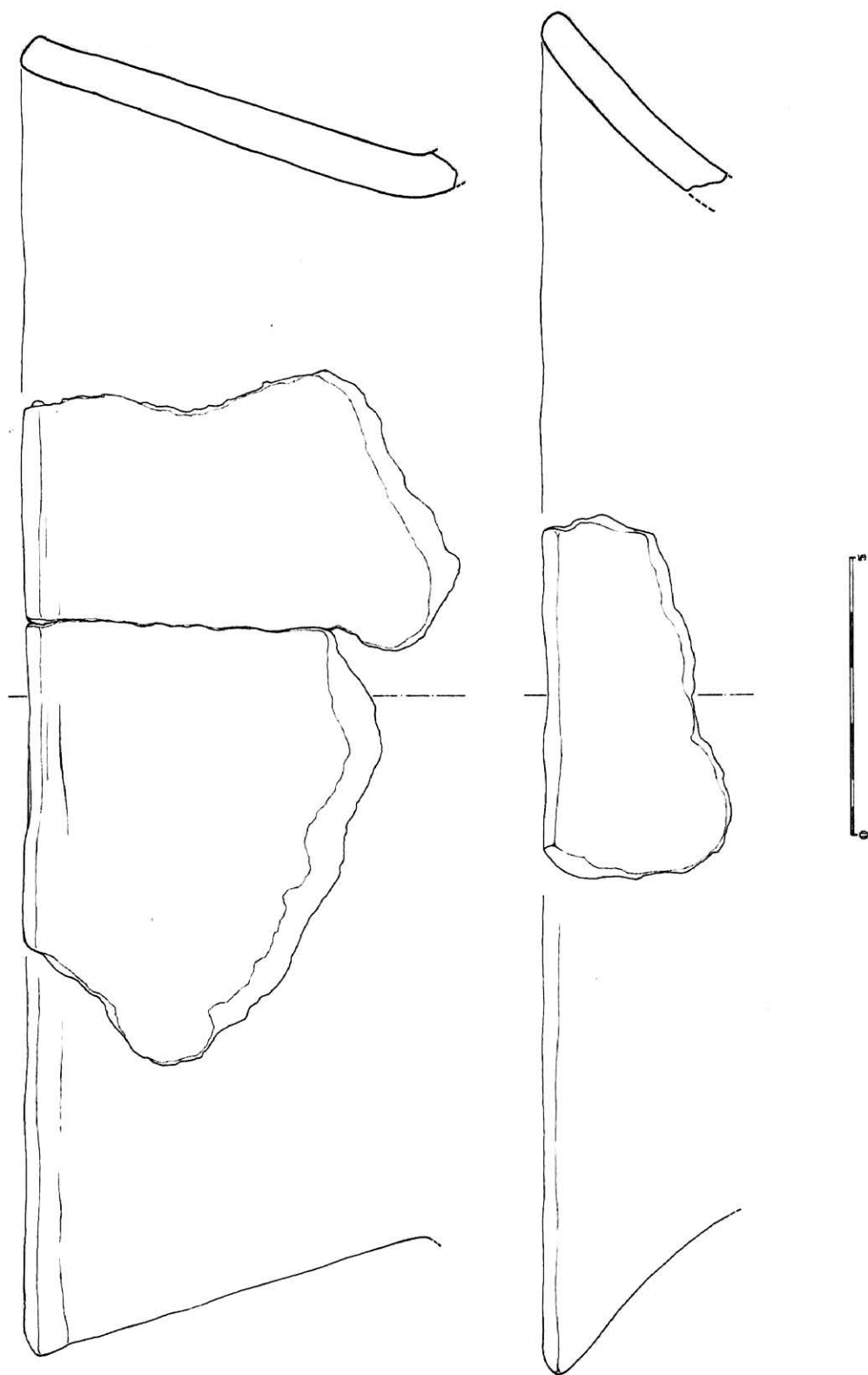

T. 245

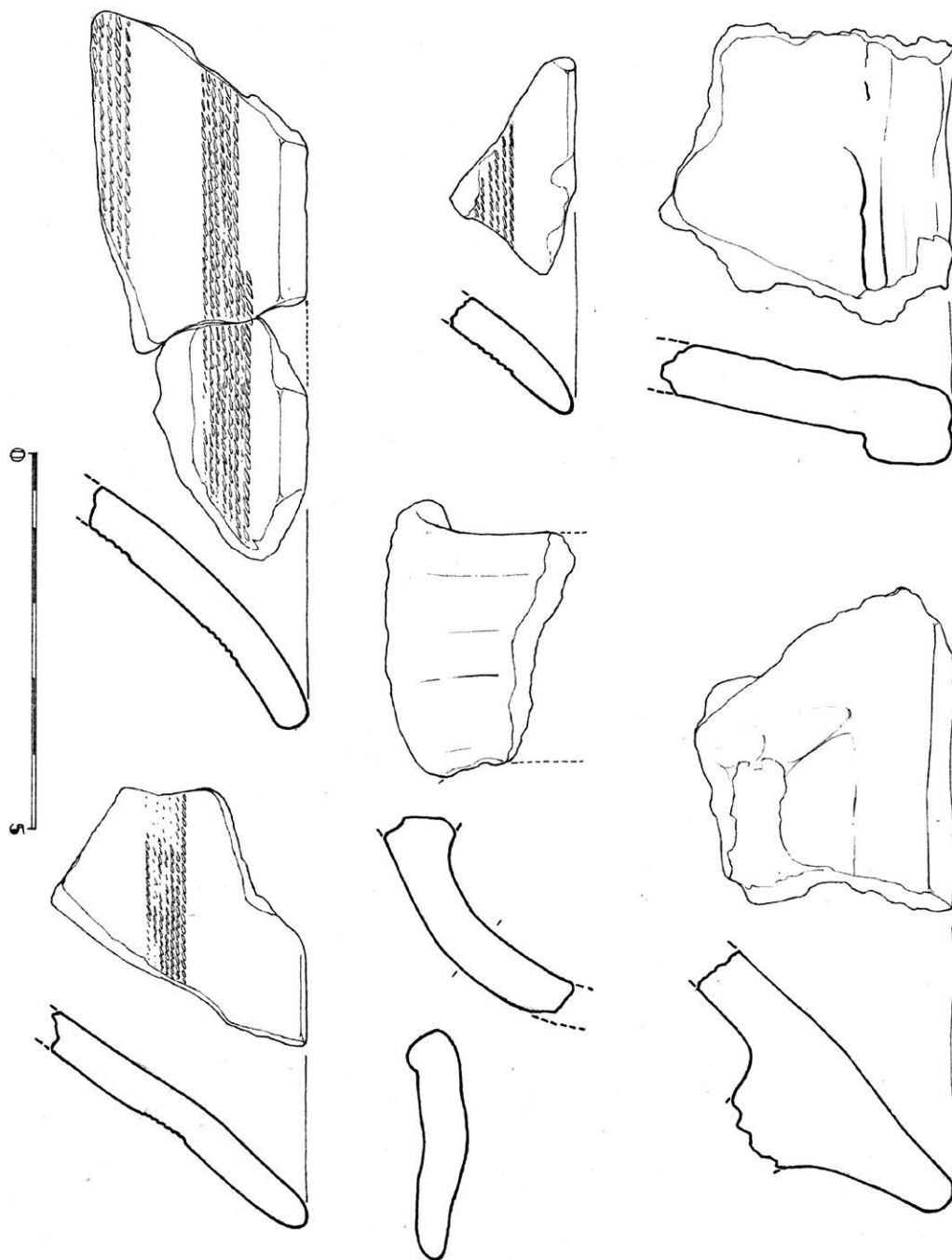

T. 246.1

O – ulomak ramena i diejla trbuha lonca
 F - pjeskovita dobro pročišćena glina
 B – crna
 U – nema
 P – zaglađena

T. 246.2

pr. ruba – 7.5 cm
 O – ulomak izvijenog ruba i vrata vrča
 F – pjeskovita dobro pročišćena glina
 B – vanjska i unutarnja – crna
 presjek – siva
 U – 2 horizontalne, paralelne urezane linije, iz gornje
 urezane linije na jednom dijelu kreću dvije polukružno
 urezane linije – sve ispunjeno bijelom inkrustacijom
 P – polirana

T. 247.1

pr. – 10.5 cm
 O – ulomak dna lonca
 F - pjeskovita glina s primjesama
 B – vanjska – crvena
 presjek – crvena/siva
 unutarnja – crna
 U – nema
 P – grubo zaglađena

T. 247.2

pr. – 6.5 cm
 O – ulomak dna
 F – pjeskovita glina s primjesama
 B – vanjska i presjek – smeđe/crna
 unutarnja – crna
 U – nema
 P – zaglađena

T. 247.3

pr. – 6 cm
 O – ulomak dna
 F - pjeskovita glina s primjesama
 B – vanjska -crvena
 presjek – crvena/smeđa
 unutarnja – oker/smeđa
 U – nema
 P – grubo zaglađena

T. 247.4

pr. – 2.5 cm
 O – ulomak dna
 F - pjeskovita glina s malo primjesa
 B – vanjska -crvena
 presjek – crvena/oker
 unutarnja – oker
 U – nema
 P – zaglađena

T. 247.5

pr. – 2cm
 O – ulomak dna
 F - pjeskovita dobro pročišćena glina
 B – crno/smeđa
 U – nema
 P – zaglađena

T. 246

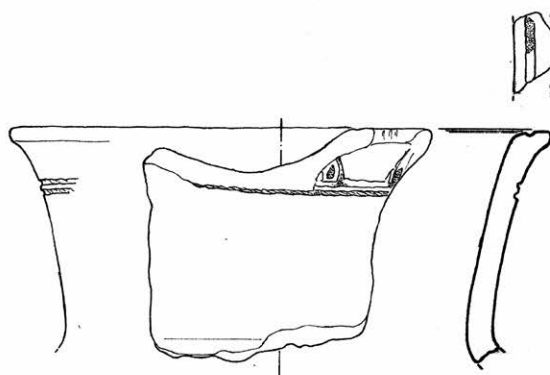
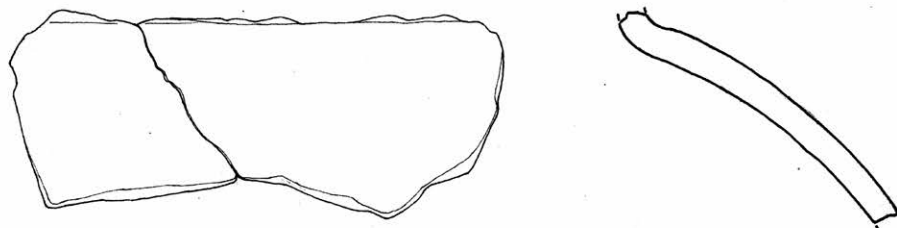
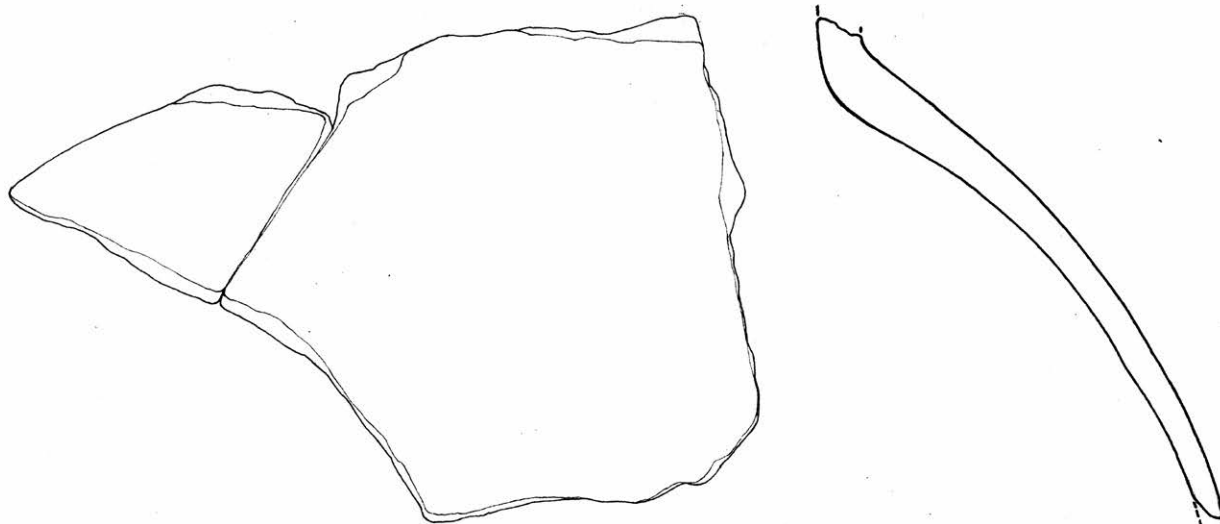

T. 247

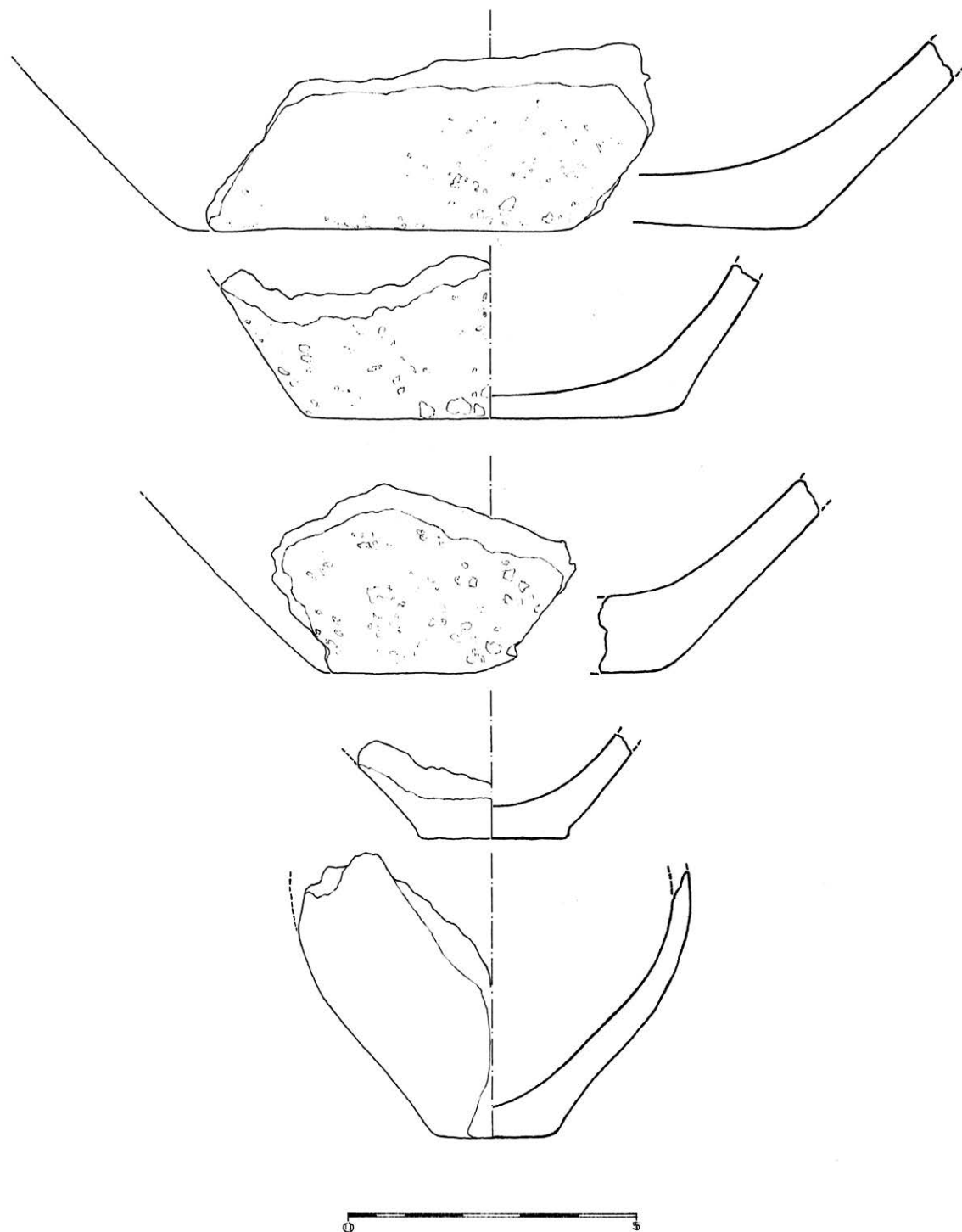

T. 248.1

- O – ulomak vrata lonca
- F – pjeskovita glina s puno primjesa
- B – vanjska i presjek – smeđa/oker
unutarnja - crna
- U – ukras od 3 paralelne, horizontalne trake, ukrašene
otiskom namotane uzice
- P – grubo zaglađena

T. 248.2

- O – ulomak vrata lonca
- F – pjeskovita glina s primjesama
- B – vanjska i presjek – crvena
unutarnja - crna
- U – ukras od 4 paralelne, horizontalne trake, ukrašene
otiskom namotane uzice
- P – zaglađena

T. 248.3

- O – ulomak vrata lonca
- F – pjeskovita glina s primjesama
- B – vanjska i unutarnja - crna
presjek – crvena/siva
- U – ukras od 2 paralelne, horizontalne trake, ukrašene
otiskom namotane uzice + ispod jedna nepravilan,
duboko urezana linija
- P – zaglađena

T. 248.4

- O – ulomak vrata lonca
- F – pjeskovita glina s primjesama
- B – vanjska i unutarnja - crna
presjek – crvena/siva
- U – ukras od 2 paralelne, horizontalne trake, ukrašene
otiskom namotane uzice
- P – zaglađena

T. 248.5

- O – ulomak vrata vrča
- F – pjeskovita dobro pročišćena glina
- B – crna
- U – ukras od 2 paralelne, horizontalne trake od 6 redova
otiska spletene vrpce
- P – zaglađena

T. 248.6

- O – ulomak vrata vrča
- F – pjeskovita dobro pročišćena glina
- B – crna
- U – ukras od 1 horizontalne trake od 6 redova otiska
spletene vrpce
- P – zaglađena

T. 248.7

- O – ulomak vrata
- F – pjeskovita dobro pročišćena glina
- B – crna
- U – ukras od 2 paralelne, horizontalne trake od 8 redova
otiska spletene vrpce
- P – zaglađena

T. 248

